

Connect-CMS マニュアル

<https://connect-cms.jp>

Connect-CMSのバージョン : 1.19.0

2024年06月14日

Connect-CMS マニュアル は株式会社オープンソース・ワークショップと協力者ページの人々によって記載されました。

Connect-CMS マニュアル目次

表紙	1
概要	10
設計	11
構造	12
バケツ	13
ページ	14
ページとフレーム	15
フレームとバケツ	16
フレームとプラグイン	17
外部サービス	18
外部サービス	19
権限	21
権限の種類	22
プラグインの権限設定	23
共通機能	24
ログイン関係	25
ログイン	26
ログアウト	28
パスワードリセット	29
ログイン・ロック	31
管理機能	32
管理機能	33
プラグイン追加	34
フレーム	35
フレーム操作ボタン	36
フレーム設定系メニュー	37
フレーム編集	39
フレームデザイン	41
フレーム幅	46
ブラウザ幅100%にする	48
このページのみ表示/非表示	49
フレーム削除	51
メール設定	52
WYSIWYG	55
WYSIWYGエディタ	56
文字の装飾	57
書式（段落）	58
文字色・背景色	59
表の挿入・編集	60
罫線	66
リスト	67

インデント関係	68
リンク	70
画像の挿入・編集	71
ファイルアップロード	72
メディア	73
プレビュー	75
HTMLソース	76
翻訳	77
PDFアップロード	79
AI顔認識	81
エラー	84
パスワード付きページ	85
パスワード設定	86
ページ閲覧	87
管理者	89
管理画面	90
お知らせ	91
ページ管理	92
ページ一覧	93
ページ編集	94
ページ階層移動	96
ページ権限一覧	98
CSVインポート	99
サイト管理	102
サイト基本設定	103
meta情報	106
レイアウト設定	107
カテゴリ設定	108
多言語設定	109
エラーページ設定	110
アクセス解析設定	111
Favicon 設定	112
WYSIWYG 設定	113
サイト設計書	114
グループ管理	115
グループ一覧	116
グループ登録	117
グループ変更	118
ユーザ管理	119
ユーザー一覧	120
役割設定	122
項目編集	123
ユーザ登録画面	125
CSVインポート	127
自動ユーザ登録設定	129
一括削除	132
セキュリティ管理	133

ログイン権限	134
HTML記述制限	135
プラグイン管理	136
プラグイン一覧	137
システム管理	138
デバックモード	139
メール設定	141
メール送信テスト	142
サーバ設定	143
API管理	144
Secret Code 一覧	145
メッセージ管理	146
初回確認メッセージ	147
外部認証	148
認証設定	149
LDAP認証	151
shibboleth認証	152
外部サービス設定	153
WYSIWYG設定	154
PDFアップロード	155
AI顔認識	156
アップロードファイル管理	157
アップロードファイル一覧	158
アップロードファイル編集	159
ユーザファイルの設定	160
施設管理	161
施設一覧	162
施設登録	163
施設カテゴリ設定	164
項目セット一覧	165
項目設定	166
予約一覧	167
テーマ管理	169
ユーザ・テマー一覧	170
CSS編集	171
JavaScript編集	172
画像の管理	173
名前の編集	174
カスタムテーマ生成	175
連番管理	176
連番一覧	177
コード管理	178
コード一覧	180
インポート	182
ダウンロード	183
コード登録	184
コード変更	185

表示設定	186
検索条件登録	187
検索条件一覧	188
注釈登録	189
注釈一覧	190
ログ管理	191
ローグ一覧	192
ログ設定	194
祝日管理	195
祝日一覧	196
祝日登録	197
祝日上書き	198
他システム移行	199
NetCommons2移行	200
一般ユーザ	201
固定記事	203
表示	204
編集	205
削除	206
選択	207
メニュー	208
表示	209
ページ選択	210
テンプレート	211
ブログ	212
記事一覧	213
記事詳細	215
記事登録	216
記事編集	218
テンプレート	219
作成	220
表示設定	221
カテゴリ	222
選択	223
メール送信設定	224
カレンダー	225
予定一覧	226
予定詳細	228
予定登録	229
テンプレート	230
作成	231
選択	232
スライドショー	233
スライドショー表示	234
画像の登録	235
PDF画像変換登録	237
作成	239

選択	240
開館カレンダー	241
月毎予定表示	242
月毎予定編集	243
年間カレンダー登録	244
作成	245
パターン	246
選択	247
新着情報	248
新着一覧	249
テンプレート	250
作成	252
表示設定	255
選択	256
FAQ	257
FAQ一覧	258
FAQ詳細	260
FAQ登録	261
テンプレート	263
作成	264
カテゴリ	265
選択	266
リンクリスト	267
リンク一覧	268
リンク登録	269
作成	271
表示設定	272
カテゴリ	273
選択	274
キャビネット	275
ファイル一覧	276
フォルダ作成	277
アップロード	278
ファイル削除	280
作成	281
表示設定	282
選択	283
フォトアルバム	284
アルバム表示	285
アルバム作成	287
アップロード	288
ファイル削除	291
テンプレート	292
作成	293
表示設定	294
選択	295
データベース	296

コンテンツ一覧	297
コンテンツ登録	299
コンテンツ詳細	301
テンプレート	302
カラム編集	304
カラム詳細編集	305
表示設定	310
作成	311
選択	312
インポート	314
メール送信設定	317
RSS	319
RSS表示	320
RSSの登録	321
作成	323
選択	324
Opac	325
書籍一覧	326
書籍詳細	328
書籍登録	329
作成	330
表示設定	331
選択	332
フォーム	333
入力	334
カラム編集	335
カラム詳細編集	336
作成	343
登録一覧	346
選択	347
テンプレート	348
アンケート	350
アンケート回答画面	351
アンケート作成	352
カラム編集	354
カラムの詳細編集	355
カウンター	357
カウンター表示	358
作成	359
表示設定	360
カウント一覧	361
選択	362
サイト内検索	363
サイト内検索	364
作成	366
選択	368
データベース検索	369

データ一覧	370
変更	371
選択	373
テンプレート	374
掲示板	375
記事一覧	376
記事詳細	377
記事編集	378
作成	380
表示設定	381
選択	382
メール送信設定	383
施設予約	384
予約一覧	385
予約の詳細表示	386
予約の登録	387
作成	388
表示設定	389
施設設定	391
選択	392
タブ	393
タブ表示	394
フレーム選択	396
テーマチェンジャー	397
初期表示	398
テーマ切り替え	399
ログイン	400
ログイン表示	401
作成	403
マイページ	404
マイページ	405
マイページ	406
プロフィール	407
プロフィール変更	408
ログイン履歴	409
ログイン履歴	410
Connect-Study	411
DroneStudy	412
初期表示	413
バケツ	415
表示設定	417
権限設定	418
バケツ選択	419
FaceStudy	420
顔認識	421
SpeechStudy	424
音声合成	425

音声入力	427
協力者	428
お問い合わせ	429

概要

【Connect-CMS 情報源】

Connect-CMS公式サイト

<https://connect-cms.jp/>

フォーラム掲示板や基本的な情報はこちらを参照してください。

【バージョン】

Connect-CMSのバージョン : 1.19.0

【ライセンス】

Connect-CMS のライセンス

ソフトウェアとしての Connect-CMS は MIT ライセンスで公開しています。

<https://github.com/opensource-workshop/connect-cms/blob/master/LICENSE>

ドキュメントのライセンス

Connect-CMS マニュアルは GFDL ライセンスで公開しています。

【ライセンス本文】

Copyright (C) 2022 YEAR OpenSource-WorkShop Co.,Ltd.

Permission is granted to copy, distribute and/or modify this document under the terms of the GNU Free Documentation License, Version 1.3 or any later version published by the Free Software Foundation; with no Invariant Sections.

Front-Cover Texts is "The Connect-CMS manual was written by Open Source Workshop Co., Ltd. and the people on the back cover."

Back-Cover Texts is written by people.

A copy of the license is included in the section entitled "GNU Free Documentation License".

【GFDL不変セクション】

このマニュアルを出版や印刷する場合には、表紙テキストはGFDLライセンスに従い、マニュアルの外装に印刷されることを要求します。

裏表紙としての協力者ページの人々はGFDLライセンスに従い、マニュアルの中に印刷されることを要求します。

【表紙テキスト】

"Connect-CMS マニュアル は株式会社オープンソース・ワークショップと裏表紙の人々によって記載されました。"

【設計】

Connect-CMS の【設計】カテゴリについて説明します。
カテゴリの中には、プラグイン（大項目）があり、プラグインの中に、それぞれの機能（小項目）があります。
設計カテゴリのプラグイン一覧です。

プラグイン

プラグイン名	プラグイン概要
構造	Connect-CMSのデータ構造
ページ	Connect-CMSのページ、フレーム、バケツ、プラグインの関係
外部サービス	Connect-CMSの機能を補完する外部サービス
権限	Connect-CMSの権限

【構造】

Connect-CMS の【構造】プラグインについて説明します。
Connect-CMSのデータ構造

機能一覧

機能名	機能概要
バケツ	Connect-CMSでは、記事はバケツに入っていると考えます。

【バケツ】

Connect-CMSでは、記事はバケツに入っていると考えます。
以下にバケツとは何かを説明します。

Connect-CMS では、記事などのデータと、画面を切り離す設計方針を採用しています。
この方針の狙いは以下のものです。

- 間違えた操作で画面上の枠を削除しても、データは残っているようにしたい。
- 同じデータを複数ページに表示するという柔軟な画面構成を実現する。

これを実現するために、以下にデータの設計イメージを示します。

【データ設計イメージ】

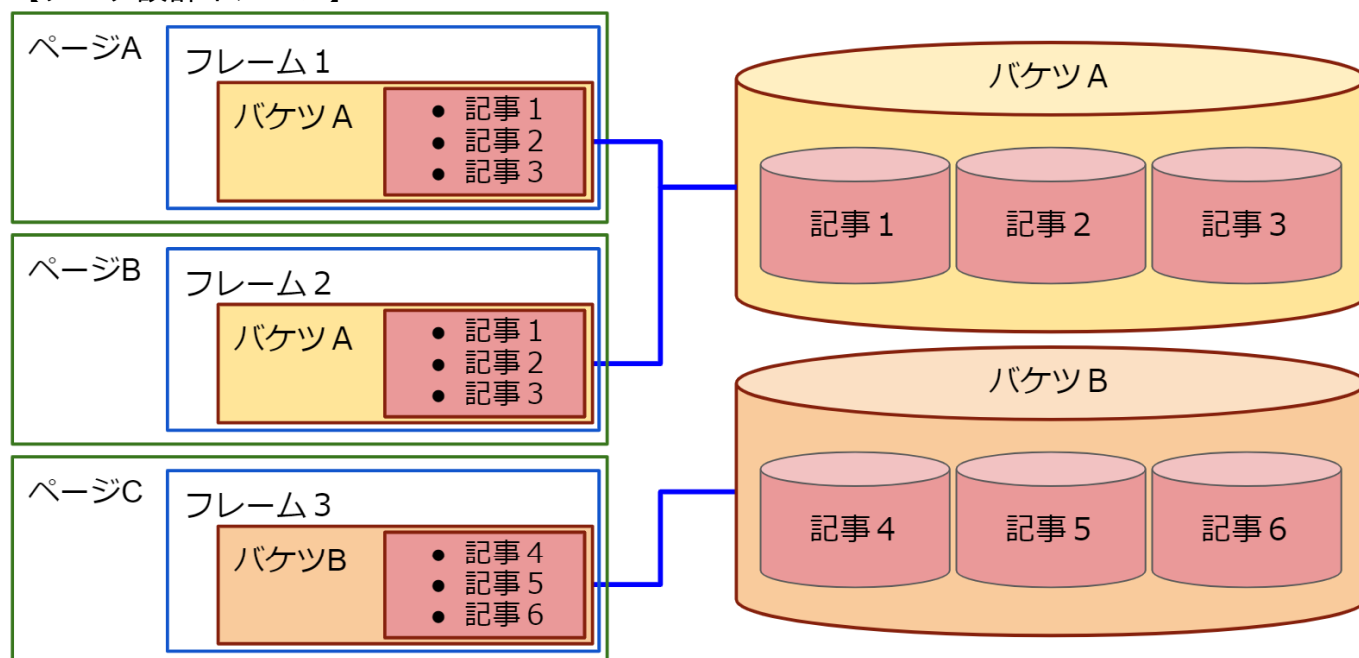

データ設計を説明します。

【画面側設計】

- Connect-CMS で作成したWeb サイトは複数のページを持ちます。
- ページは、複数のフレームを持ちます。
- フレームは一つのバケツに紐づきます。

【データ側設計】

- バケツというものがあります。
- 一つのバケツには、同じ種類のデータが入っています。例えば、「最新情報ブログ」というバケツがあり、そこに記事がたくさん入っている。というイメージです。

【ページ】

Connect-CMS の【ページ】プラグインについて説明します。
Connect-CMSのページ、フレーム、バケツ、プラグインの関係

機能一覧

機能名	機能概要
ページとフレーム	Connect-CMS のページについて説明します。
フレームとバケツ	Connect-CMS のフレームとバケツの関係について説明します。
フレームとプラグイン	Connect-CMS のフレームとプラグインの関係について説明します。

【ページとフレーム】

Connect-CMS のページについて説明します。
以下にページとフレームの例を示します。

Connect-CMS では、メニューに出てくる単位のことをページと呼んでいます。
ページは、一つまたは複数のフレームで構成されます。

- 以下の図の緑の枠がページです。
- 以下の図の青の枠がフレームです。

【ページとフレーム】

ページ

The screenshot shows the Connect-CMS website interface. A green box labeled 'ページ' (Page) encompasses the entire page content. Blue boxes labeled 'フレーム' (Frame) highlight specific sections: the top navigation bar, the main content area, the left sidebar, and the footer area. A red box labeled '記事 1' (Article 1) highlights the main article content, and another red box labeled '記事 2 へ' (To Article 2) highlights a link within the article. The page content includes the Connect-CMS logo, a navigation menu with links like 'Home', '機能一覧・仕様', 'よくある質問 (FAQ)', 'マニュアル', and 'お問合せ', a sidebar with 'Home', '最新情報', 'Connect-CMSについて', 'お問合せ', 'ご要望お伺い', '機能一覧・仕様', 'よくある質問 (FAQ)', 'マニュアル+', '機能テスト+', 'サイト内検索', and 'メンバーシップ', and a main content area with a '最新ニュース' (Latest News) section featuring an article about opening a Slack community chat.

【フレームとバケツ】

Connect-CMS のフレームとバケツの関係について説明します。
以下にフレームとバケツの例を示します。

Connect-CMS では、フレームに表示するバケツを指定します。
フレームは、一つのバケツに紐づけされます。

- 以下の図の青の枠がフレームです。
- 以下の図の赤の枠がバケツです。

【フレームとバケツ】

The screenshot shows a web application interface with a blue header bar containing the text "最新ニュース" and a settings icon. Below the header is a navigation menu with items: "設定変更", "新規作成", "表示条件設定", "カテゴリ", "表示ブログ選択", "権限設定", "フレーム編集", and "フレーム削除". The main content area is a table with two columns: "ブログ名" and "作成日". The table contains two rows: one with "パスワード付きページのブログ" and "2020-05-09 17:37:13", and another with "最新ニュース" and "2019-12-12 19:57:40". The "最新ニュース" row is selected. At the bottom of the table are two buttons: "×キャンセル" and "✓表示ブログ変更".

ブログ名	作成日
パスワード付きページのブログ	2020-05-09 17:37:13
最新ニュース	2019-12-12 19:57:40

Callouts on the right side of the image identify the blue border as "フレーム" (Frame) and the red borders as "バケツ" (Buckets).

【フレームとプラグイン】

Connect-CMS のフレームとプラグインの関係について説明します。
以下にフレームとプラグインの例を示します。

Connect-CMS では、フレームにプラグインが紐づいています。

- 以下の図の赤の枠がプラグインです。
- 以下の図の青の枠がフレームです。

【フレームとプラグイン】

The screenshot shows the Connect-CMS website interface. A blue border outlines the main content area, which is identified as a 'フレーム' (Frame) in the callout. Within this frame, several elements are highlighted with red callouts as 'プラグイン' (Plugins):

- The top navigation bar (Home, 機能一覧・仕様, よくある質問 (FAQ), マニュアル, お問合せ) is a '固定記事プラグイン' (Fixed Article Plugin).
- The top right navigation menu (メニュープラグイン) is a 'メニュープラグイン' (Menu Plugin).
- The left sidebar menu (Home, 最新情報, Connect-CMSについて, お問合せ, ご要望お伺い, 機能一覧・仕様, よくある質問 (FAQ), マニュアル+, 機能テスト+, サイト内検索, メンバーシップ) is a 'メニュープラグイン' (Menu Plugin).
- The main content area (最新ニュース) is a 'ブログプラグイン' (Blog Plugin).

【外部サービス】

Connect-CMS の【外部サービス】プラグインについて説明します。
Connect-CMSの機能を補完する外部サービス

機能一覧

機能名	機能概要
外部サービス	外部サービスとは、Connect-CMSから呼び出すAPIサービスです。

【外部サービス】

外部サービスとは、Connect-CMSから呼び出すAPIサービスです。

翻訳やPDFサムネイル自動生成、AI顔認識などは、Connect-CMSとしては、呼び出しを行うユーザーインターフェースのみを提供し、実際の処理は別のサービスを使用していただくものです。APIの仕様は公開しているため、個人が自作することも、会社等が提供しているサービスを使用することも可能です。

WYSIWYGエディタの「翻訳」、「PDFアップロード」、「AI顔認識」は外部サービスです。以下に外部サービスのイメージを示します。

【Connect-CMSと外部サービス】

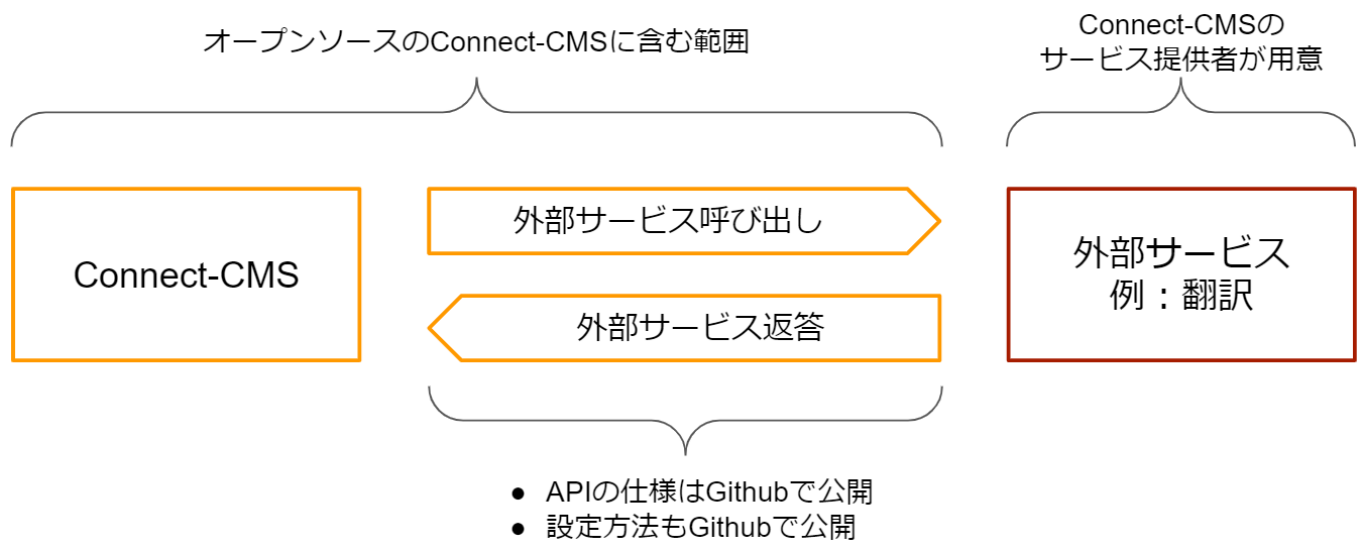

以下に外部サービスの詳細を説明します。

外部サービスとは

- 「外部サービス」とは、Connect-CMS 本体には、その機能を持たず、サービス提供会社の方で実装（実現）する機能を指します。
- 例えば、WYSIWYG の「翻訳」機能や「PDFアップロード」、「AI顔認識」機能が外部サービスにあたります。
- 「翻訳」機能や「PDFアップロード・画像変換」機能は、呼び出す側のユーザーインターフェースはConnect-CMS 本体に含んでいます。
- サービス提供会社側で、各外部サービスの実装を行う必要があります。

外部サービスのインターフェース

- 各外部サービスのインターフェースは、Connect-CMS のGithub - Wikiで公開しています。
- <https://github.com/opensource-workshop/connect-cms/wiki/API>

外部サービスの有効化

- 外部サービスが用意できたら、機能を有効に設定する必要があります。
- 外部サービスの有効設定はマニュアルの「管理者 - 外部サービス設定 - WYSIWYG設定」を参照してください。
- [外部サービス設定 - WYSIWYG設定](#)

外部サービスが使えるサービス

- 外部サービスが使えるサービスはConnect-CMS公式サイト以下のページで公開します。
- [Connect-CMS サービス紹介](#)

【権限】

Connect-CMS の【権限】プラグインについて説明します。
Connect-CMSの権限

機能一覧

機能名	機能概要
権限の種類	権限とは、管理機能やプラグインの配置ができる権限や記事の投稿ができる権限などのように、各操作を許可するものを指します。
プラグインの権限設定	各プラグインでは、モデレータと編集者に記事投稿と承認有無を設定できます。

【権限の種類】

権限とは、管理機能やプラグインの配置ができる権限や記事の投稿ができる権限などのように、各操作を許可するものを指します。

ここでは、Connect-CMS の権限について説明します。

Connect-CMS の権限には、コンテンツ権限と管理権限の2種類があります。以下、それぞれの役割について、説明します。

コンテンツ権限

フレームの操作や記事に対する権限です。

権限名	できること
コンテンツ管理者	以下、すべての権限を含めた記事の管理者権限
プラグイン管理者	ページにプラグインを配置し、プラグインの設定画面を操作できる権限
モデレータ	記事の投稿が可能。他者の記事の変更も可能。
承認者	記事の承認が可能
編集者	記事の投稿が可能
ゲスト	ユーザIDはあるが、権限は付与していない状態。 記事に関しては操作できない。 投稿はさせないが、「メンバーシップページ」や「ログインユーザ全員参加」ページを参照させたい場合などに使用します。

管理権限

管理画面の操作権限です。

権限名	できること
システム管理者	管理機能をすべて操作できる権限
サイト管理者	サイト管理を中心にWebサイトの設定を行うメニューが操作できる権限
ページ管理者	ページ管理が操作できる権限
ユーザ管理者	ユーザ管理が操作できる権限

【プラグインの権限設定】

各プラグインでは、モデレータと編集者に記事投稿と承認有無を設定できます。プラグインによっては権限設定のないものや、承認機能がないものもあります。

【画像：1】



【共通機能】

Connect-CMS の【共通機能】カテゴリについて説明します。
カテゴリの中には、プラグイン（大項目）があり、プラグインの中に、それぞれの機能（小項目）があります。
共通機能カテゴリのプラグイン一覧です。

プラグイン

プラグイン名	プラグイン概要
ログイン関係	ログイン・ログアウトなどログインに関する操作方法について説明します。
管理機能	プラグイン追加や管理者メニューなど、サイト管理機能への入り口です。
フレーム	フレームに関する操作ができます。 ここでは、各プラグインに共通的なフレーム操作を説明します。 プラグイン毎に固有の設定はプラグインの説明に記載します。
WYSIWYG	WYSIWYG機能で記事を編集できます。
パスワード付きページ	パスワード付きページを作成できます。

【ログイン関係】

Connect-CMS の【ログイン関係】プラグインについて説明します。
ログイン・ログアウトなどログインに関する操作方法について説明します。

機能一覧

機能名	機能概要
ログイン	ログインの方法を紹介します。
ログアウト	ログアウトの方法を紹介します。
パスワード リセット	パスワード リセットの方法を紹介します。
ログイン・ロック	一定回数ログインが失敗した場合にロックします。

【ログイン】

ログインの方法を紹介します。

【ログイン前】



- 画面の右上にログインリンクがあります。
- 設定でログインリンクを消している場合があります。その場合は管理者にログイン用のURLを確認してください。

【ログインID、パスワードの入力】

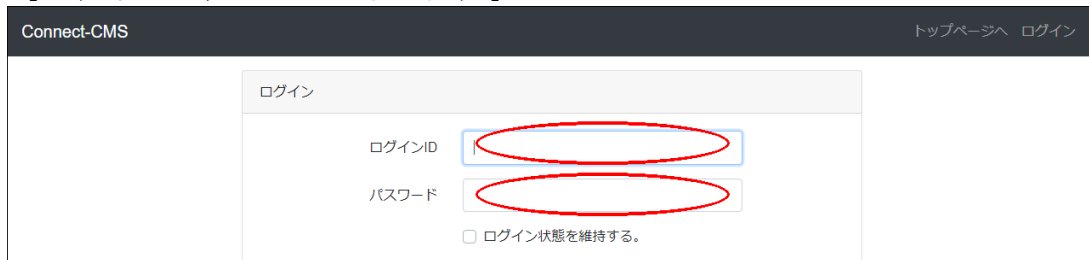

- ログインID、パスワードを入力してログインします。
- 「ログイン状態を維持する」にチェックを入れてログインすることで、ブラウザを閉じてでもログイン状態を維持することができます。

【ログインボタンのクリック】

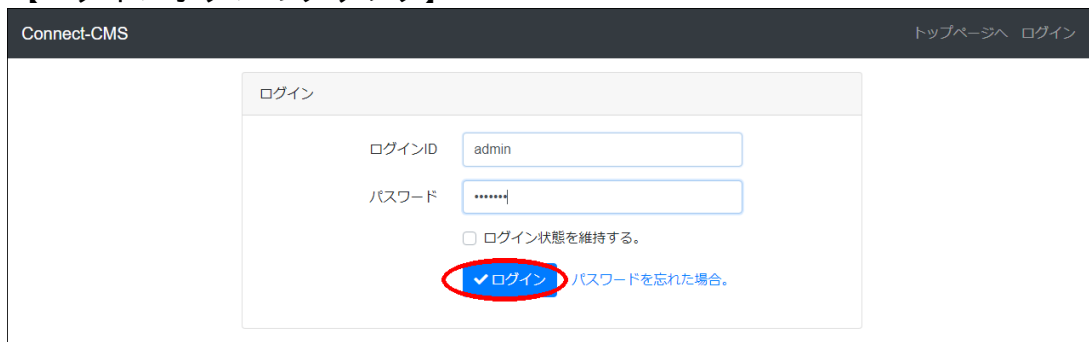

【ログイン後】

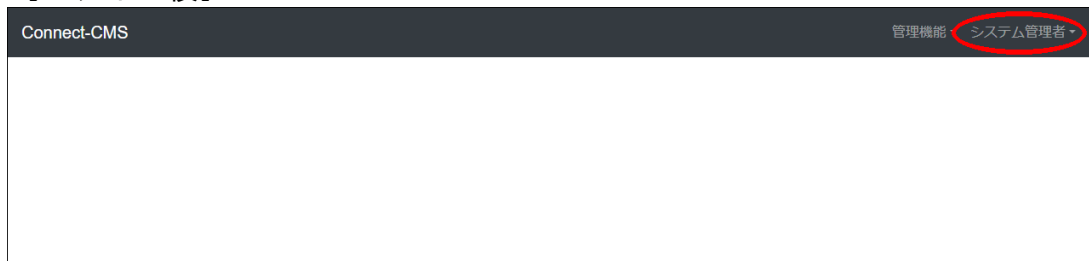

- ログインできると、画面右上にログインユーザ名が表示されます。

【ログアウト】

ログアウトの方法を紹介します。

【ログイン状態】

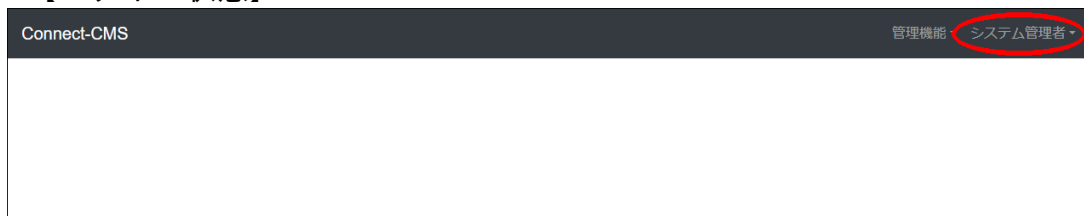

- ログイン中のユーザ名をクリックします。

【ログアウトをクリック】

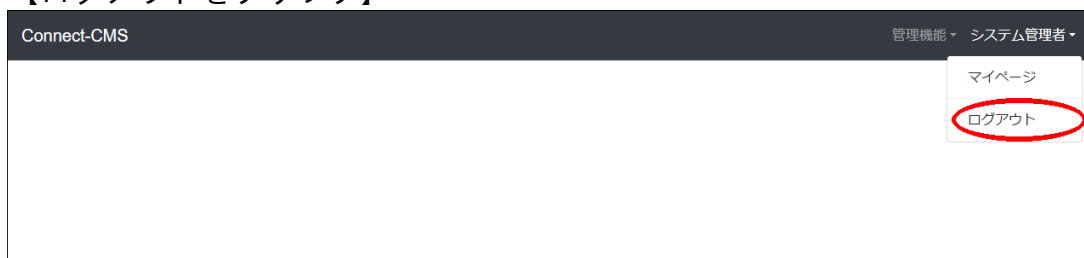

【ログアウト済み】

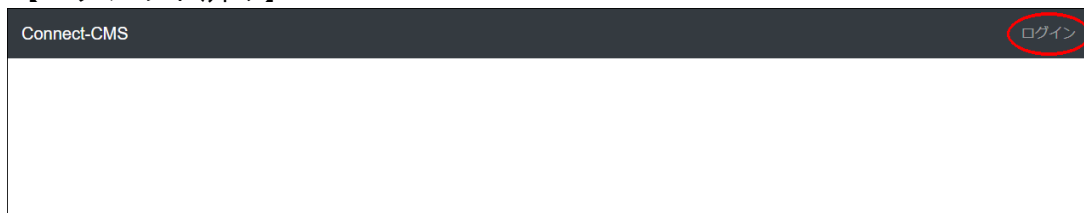

【パスワード リセット】

パスワード リセットの方法を紹介します。

【ログイン画面】



- パスワードを忘れた場合はこのリンクをクリックします。
- 「パスワードを忘れた場合」のリンクがない場合は管理者が設定で消している可能性があります。
その場合は管理者にパスワードを忘れた場合の対応方法について確認してください。

【パスワードリセット】

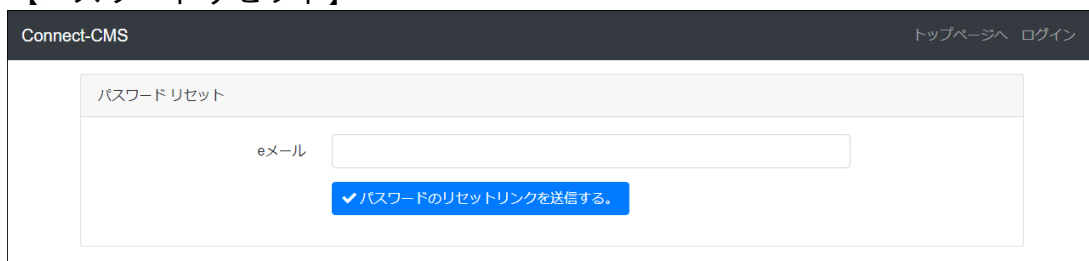

- 登録しているユーザのメールアドレスを入力して、「パスワードのリセットリンクを送信する。」をクリックします。

【パスワードリセット・確認メール】

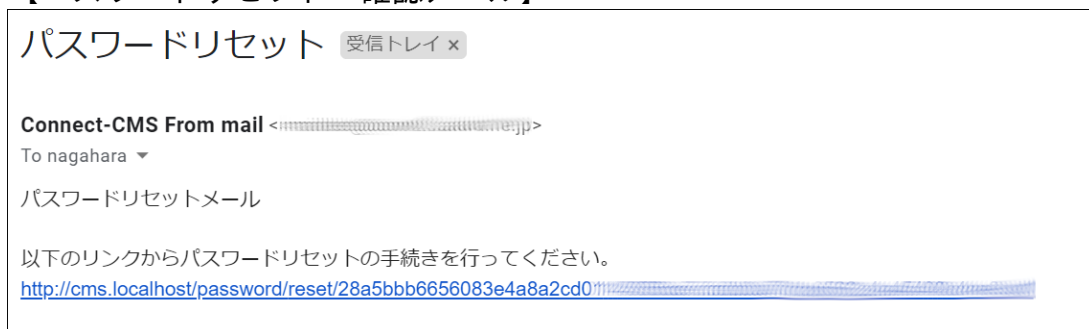

- パスワードを忘れた場合はパスワードリセット機能を使って、登録してあるメールアドレス宛にリセットリンクを送ることができます。
- メールアドレスを設定していない場合は、管理者に連絡してパスワードを変更しても

らってください。

- パスワードリセットでは、メールをクリックし、画面を表示した後、対象のメールアドレスと新パスワードを入力してパスワード変更が完了します。
ウイルスチェックソフトなどがURLを疑似クリックする動作をした場合でも、意図しない承認が行われることがないため、安心です。

【リセット】

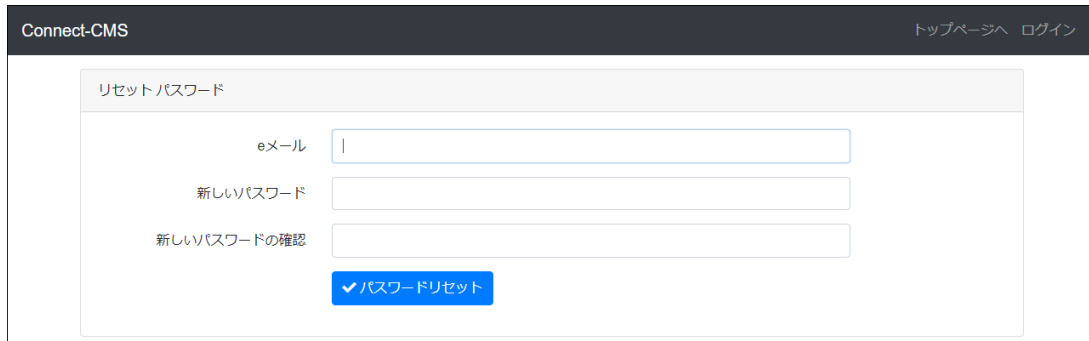

The screenshot shows the 'リセットパスワード' (Reset Password) page in the Connect-CMS interface. The page has a dark header with 'Connect-CMS' on the left and 'トップページへ ログイン' (Go to Home Page Login) on the right. The main content area is titled 'リセットパスワード' and contains three input fields: 'eメール' (Email), '新しいパスワード' (New Password), and '新しいパスワードの確認' (Confirm New Password). Below these fields is a blue button with a checkmark icon and the text 'パスワードリセット' (Reset Password).

- パスワード変更するユーザの
eメールと新しいパスワードを入力してパスワードリセットをクリックします。

【ログイン・ロック】

一定回数ログインが失敗した場合にロックします。

【ロックされた状態】

Connect-CMS トップページへ ログイン

ログイン

ログインID

ログイン試行が規定回数を超過しました。62秒後に再開できます。

パスワード

ログイン状態を維持する。

パスワードを忘れた場合。

- ログインに5回失敗した場合に、該当のIPアドレスを最初の失敗から60秒ロックします。

【管理機能】

Connect-CMS の【管理機能】プラグインについて説明します。
プラグイン追加や管理者メニューなど、サイト管理機能への入り口です。

機能一覧

機能名	機能概要
管理機能	管理機能メニューを開きます。
プラグイン追加	プラグイン追加の方法を紹介します。

【管理機能】

管理機能メニューを開きます。

【ログイン状態】



- 権限のあるユーザでログインしている場合、管理機能のリンクが表示されます。

【管理機能へのリンク】

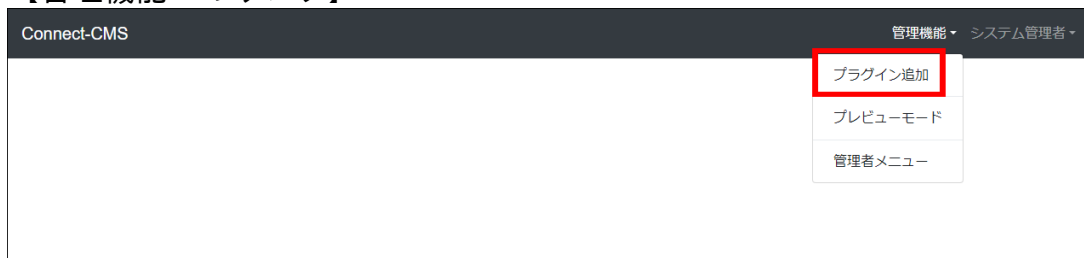

- 権限がある項目が表示されます。
- プレビューモードは編集用のリンクなどが消えて、ゲストが見ている状態の画面を確認することができます。

【プラグイン追加】

プラグイン追加の方法を紹介します。
 プラグインの追加方法は、各プラグインで共通です。

【プラグイン追加】

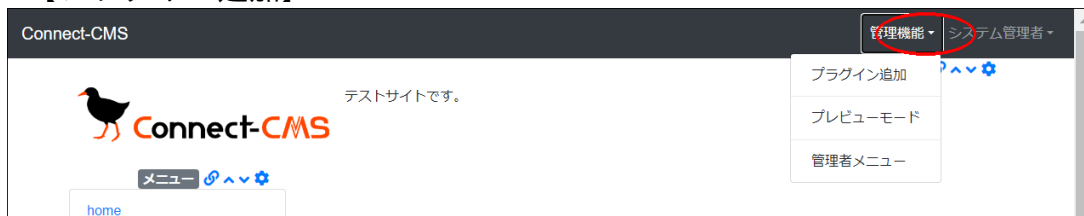

【ヘッダーに追加】

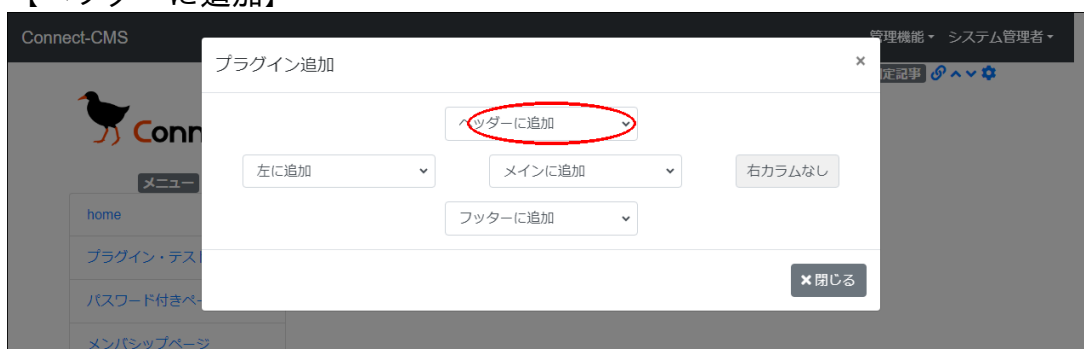

【固定記事をクリック】

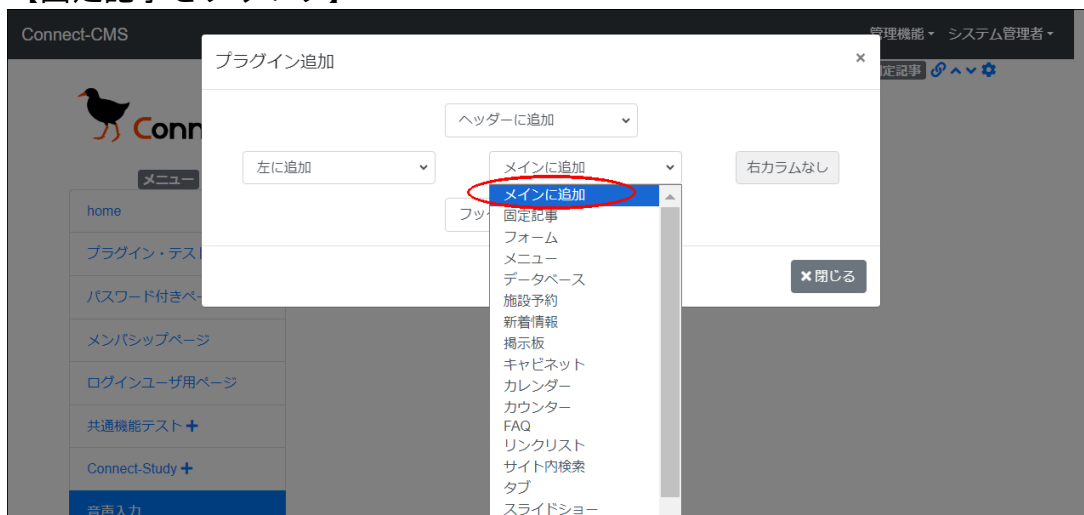

【プラグインの追加完了】

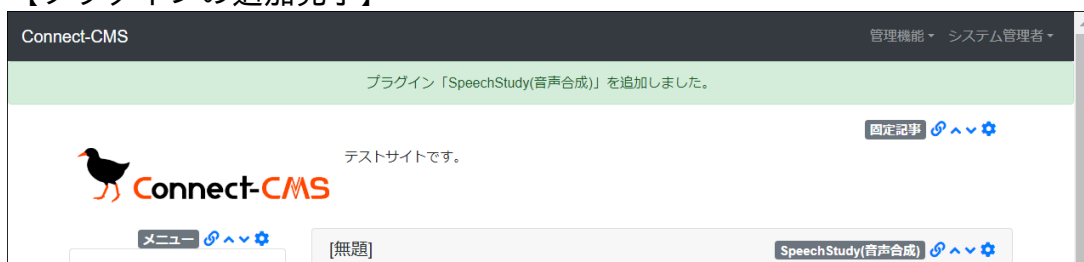

【フレーム】

Connect-CMS の【フレーム】プラグインについて説明します。
フレームに関する操作ができます。
ここでは、各プラグインに共通的なフレーム操作を説明します。
プラグイン毎に固有の設定はプラグインの説明に記載します。

機能一覧

機能名	機能概要
フレーム操作ボタン	フレームを操作するためにいくつかのボタンがあります。
フレーム設定系メニュー	フレームの設定メニュー全般を説明します。
フレーム編集	フレームに関する設定を変更できます。
フレームデザイン	フレームデザインを変更できます。
フレーム幅	フレーム幅を変更できます。
ブラウザ幅100%にする	フレーム幅をブラウザ幅100%にできます。
このページのみ表示/非表示	フレームを配置したページのみ表示、配置したページのみ非表示にできます。
フレーム削除	フレームを削除できます。
メール設定	プラグインのメール送信条件を設定します。



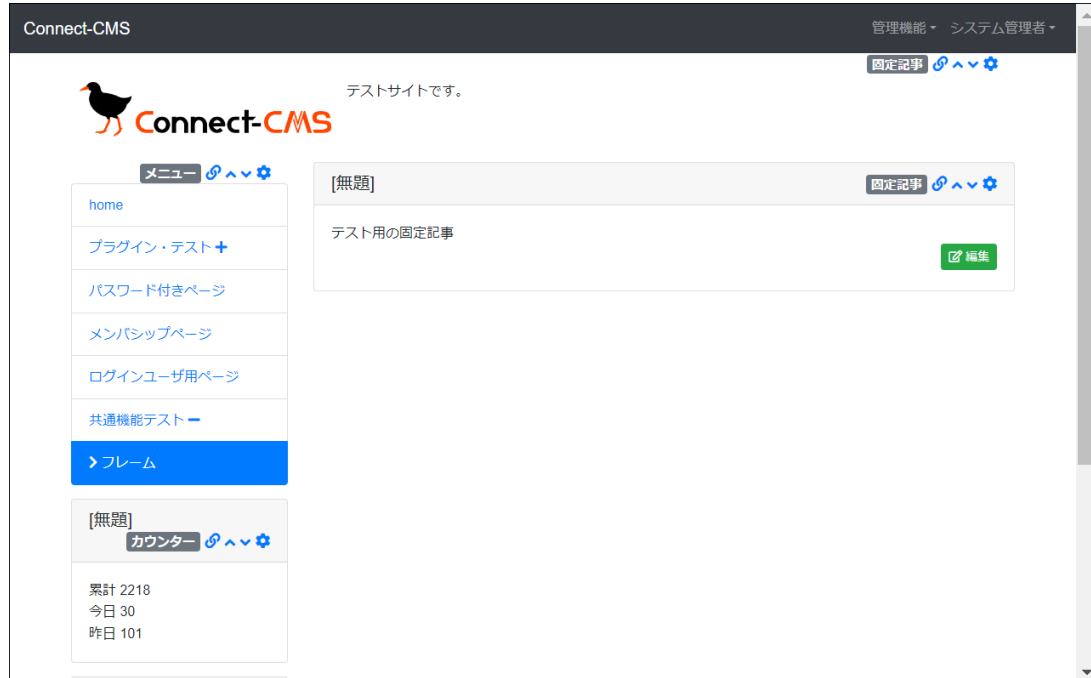

【フレーム操作ボタン】

フレームを操作するためにいくつかのボタンがあります。
順番変更やフレーム編集へのリンクがあります。

【権限のある状態のフレーム】



- 権限のあるユーザでログインしている場合、フレームヘッダーの右側に、フレームを操作するリンクが表示されます。
- フレームの操作に関するアイコンを以下で説明します。

アイコン	説明
	このフレームに対するページ内リンクです。ページ内の特定の場所を示したい時にこのアイコンのリンク先のURLを使用してください。
	エリア内でのフレームの順番をひとつ上げます。フレームを横に並べているときは、左に移動します。
	エリア内でのフレームの順番をひとつ下げます。フレームを横に並べているときは、右に移動します。
	プラグインの設定画面を開きます。

【フレーム設定系メニュー】

フレームの設定メニュー全般を説明します。

設定系のメニューは、プラグイン、表示エリアや設定幅、ブラウザ幅によって表示方法が異なります。

ここでは設定系メニューの表示方法を説明します。

【フレーム設定系メニュー（PC及び幅の広いフレームの場合）-1】

The screenshot shows the 'フレーム設定系メニュー' in PC view. The left sidebar contains a menu with 'フレーム' selected. The main content area is titled '[無題]' and contains the following settings:

- デザイン設定**
 - フレームタイトル: [無題]
 - フレームデザイン: Default
 - フレーム幅: 100%
 - テンプレート: デフォルト
 - class名: [空]
 - body class名: [空]
 - ※ フレーム内bodyにclassを設定できます。例えばスマートフォンのみ表示のclass (d-block d-md-none) を設定しても、フレームヘッダーは消えずフレーム設定が可能です。
 - フレーム表示設定
 - フレームをブラウザ幅100%にする。
 - 初期状態を非表示とする。
- 公開設定**
 - 公開設定: 公開 非公開 限定公開 ログイン後非表示
 - ログイン後表示
 - 公開日時From: YYYY-MM-DD hh:mm:ss
 - ※右のボタンからカレンダー入力も可能です。

【フレーム設定系メニュー（PC及び幅の広いフレームの場合）-2】

The screenshot shows the 'フレーム設定系メニュー' in PC view, focusing on the '公開設定' section. The left sidebar is the same as in the previous screenshot. The main content area is titled '[無題]' and contains the following settings:

- デザイン設定** (same as above)
- 公開設定**
 - 公開設定: 公開 非公開 限定公開 ログイン後非表示
 - ログイン後表示
 - 公開日時From: YYYY-MM-DD hh:mm:ss
 - ※右のボタンからカレンダー入力も可能です。
 - 公開日時To: YYYY-MM-DD hh:mm:ss
 - ※右のボタンからカレンダー入力も可能です。

At the bottom of the settings area, there are two buttons: 'キャンセル' and '更新'.

- ここでは、例として新着情報プラグインの設定系メニューを示します。
- 設定系メニューはフレームヘッダーの下にプラグインで設定可能なメニューが並びま

- す。
- 設定できる内容は、プラグインによって異なります。

【フレーム設定系メニュー（スマートフォン及び左・右エリアや幅を狭く表示している場合のフレームの場合）】

The screenshot shows a settings menu for a frame. At the top, there is a header with the title "[無題]" and a "固定記事" button with a link icon, a list icon, and a settings gear icon. Below the header is a list of menu items: "設定メニュー" (with a hamburger icon), "データ削除", "表示コンテンツ選択", "権限設定", "フレーム編集" (underlined), and "フレーム削除". A section titled "デザイン設定" (Design Settings) follows, containing several configuration options: "フレームタイトル" with a text input field containing "[無題]"; "フレームデザイン" with a dropdown menu set to "Default"; "フレーム幅" with a dropdown menu set to "100%"; "テンプレート" with a dropdown menu set to "デフォルト"; and "class名" with a text input field.

- フレームヘッダーの下にハンバーガーアイコンが表示され、それをクリックすると、設定系のメニューが表示されます。

【フレーム編集】

フレームに関する設定を変更できます。
下に各項目の説明を記載します。

【フレーム編集】



- 各項目の説明は以下を参照してください。

項目	説明
フレームタイトル	フレームのヘッダー内に表示されるフレームのタイトルです。
フレームデザイン	複数のフレームデザインを選択できます。 詳しくは「フレームデザイン」のマニュアルページを参照してください。
フレーム幅	フレームの幅を指定できます。この機能を使ってフレームを横並びにすることもできます。 詳しくは「フレーム幅」のマニュアルページを参照してください。
テンプレート	プラグインによっては、複数のテンプレートを選択できます。 データのレイアウトを定義したものがテンプレートです。
フレーム表示設定	
フレームをブラウザ幅100%にする。	ヘッダーやフッターをブラウザ幅いっぱいまで広げたい場合に使用します。 詳しくは「 ブラウザ幅100%にする 」のマニュアルページを参照してください。
初期状態を非表示とする。	タブプラグイン と組み合わせて使用します。
公開設定	フレームの公開設定を「公開」「非公開」「限定公開」から選べます。限定公開の場合は、「公開日時From」と「公開日時To」を指定することができます。
対象ページ	メインエリア以外のヘッダー、フッター、左、右の共通エリアに配置した

場合にのみ使用できます。

【フレームデザイン】

フレームデザインを変更できます。
 フレームデザインは意味を持つ8つのパターンから選択できます。
 各デザインは、設定しているテーマによって、配色などが変わる可能性があります。

【フレームデザインの選択肢】

デザイン設定

フレームタイトル [無題]

フレームデザイン Default

フレーム幅 Choose...
None
Default
Primary
Secondary
Success
Info
Warning
Danger

テンプレート

class名

body class名

フレーム表示設定 フレームをブラウザ幅100%にする。
 初期状態を非表示とする。

公開設定

公開設定 公開 非公開 限定公開 ログイン後非表示
 ログイン後表示

公開日時From YYYY-MM-DD hh:mm:ss

※ フレーム内bodyにclassを設定できます。例えばスマートフォンのみ表示のclass (d-block d-md-none) を設定しても、フレームヘッダーは消えずフレーム設定が可能です。

※右のボタンからカレンダー入力も可能です。

- 以下に、初期テーマの場合の各フレームデザインを示します。

【none】

Connect-CMS

テストサイトです。

Connect-CMS

テスト用の固定記事

home

プラグイン・テスト+

パスワード付きページ

メンバーシップページ

ログインユーザ用ページ

共通機能テスト-

フレーム

[無題]

累計 2218
今日 30
昨日 101

[無題]

テーマを一時的に変更して、
サイトの見た目や配色を確認
する事ができます。

- none の場合は通常、タイトルも空にして使用することが多くあります。

【default】



- 初期状態でのフレームデザインです。

【primary】



【secondary】

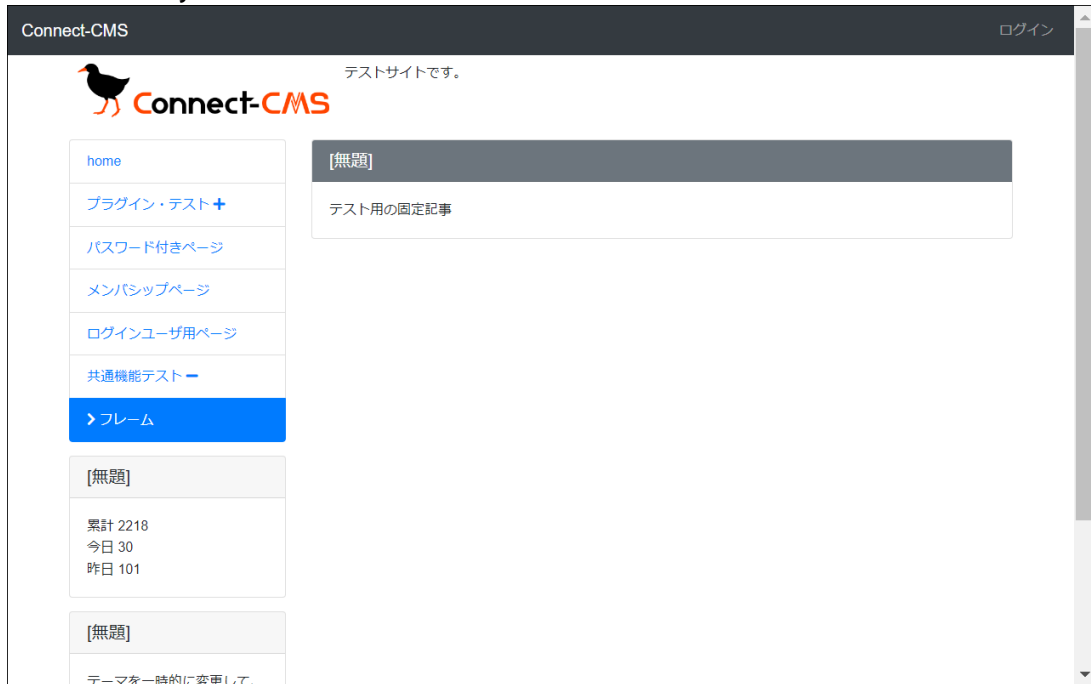

Connect-CMS ログイン

テストサイトです。

 Connect-CMS

- home
- プラグイン・テスト+
- パスワード付きページ
- メンバーシップページ
- ログインユーザーページ
- 共通機能テスト-
- ▶ フレーム

[無題]

累計 2218
今日 30
昨日 101

[無題]

テーマを一時的に変更して、

[無題]

テスト用の固定記事

【success】

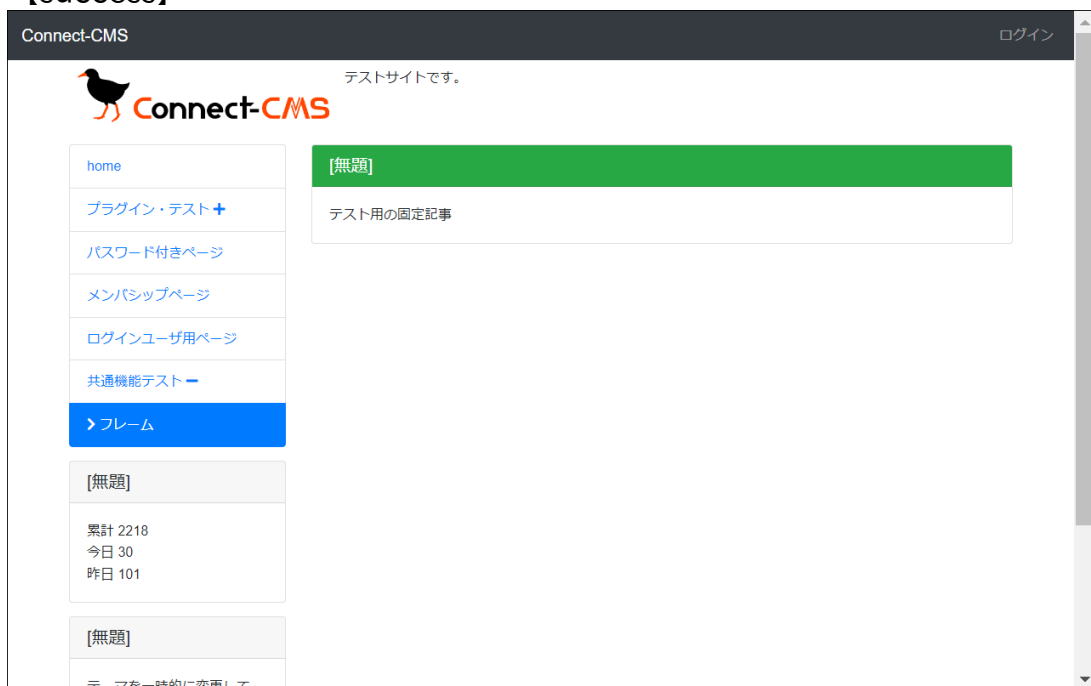

Connect-CMS ログイン

テストサイトです。

 Connect-CMS

- home
- プラグイン・テスト+
- パスワード付きページ
- メンバーシップページ
- ログインユーザーページ
- 共通機能テスト-
- ▶ フレーム

[無題]

累計 2218
今日 30
昨日 101

[無題]

テーマを一時的に変更して、

[無題]

テスト用の固定記事

【info】

Connect-CMS ログイン

テストサイトです。

 Connect-CMS

- home
- プラグイン・テスト+
- パスワード付きページ
- メンバーシップページ
- ログインユーザ用ページ
- 共通機能テスト-
- ▶ フレーム

[無題]

累計 2218
今日 30
昨日 101

[無題]

テーマを一時的に変更して、

[無題]

テスト用の固定記事

【warning】

Connect-CMS ログイン

テストサイトです。

 Connect-CMS

- home
- プラグイン・テスト+
- パスワード付きページ
- メンバーシップページ
- ログインユーザ用ページ
- 共通機能テスト-
- ▶ フレーム

[無題]

累計 2218
今日 30
昨日 101

[無題]

テーマを一時的に変更して、

[無題]

テスト用の固定記事

【danger】

The screenshot shows the Connect-CMS test site interface. At the top, there is a dark header with "Connect-CMS" on the left and "ログイン" on the right. Below the header, the text "テストサイトです。" is displayed. The main content area features the Connect-CMS logo (a black bird) and the text "Connect-CMS".

On the left side, there is a vertical menu with the following items:

- home
- プラグイン・テスト+
- パスワード付きページ
- メンバーシップページ
- ログインユーザ用ページ
- 共通機能テスト-
- ▶ フレーム

Below the menu, there are three summary boxes:

- The first box has the title "[無題]" and contains the following statistics:
 - 累計 2218
 - 今日 30
 - 昨日 101
- The second box has the title "[無題]" and contains the text "テーマを一時的に変更して、".

In the center of the page, there is a red header for an article with the title "[無題]" and the subtitle "テスト用の固定記事".

【フレーム幅】

フレーム幅を変更できます。

Connect-CMSでは、画面の各エリアを12等分し、フレーム毎に使用する数を指定できます。例えば、3つのフレームの幅をそれぞれ、6、4、2で指定すると、合計12となり、PCで閲覧している場合にフレームが横並びになります。

横並びになったフレームは、スマートフォンで閲覧する際は、自動的に縦並びになります。

【フレーム幅の使用例】



- 3つのフレームの幅をそれぞれ、6、4、2で指定した例です。

【スマートフォンでのフレーム幅の使用例】



- 3つのフレームの幅をそれぞれ、6、4、2で指定した場合でも、スマートフォンでは縦に並ぶ例です。

【ブラウザ幅100%にする】

フレーム幅をブラウザ幅100%にできます。
ヘッダーやフッターでよくある、ブラウザ幅100%のエリアを作成できます。

【ヘッダー、フッターにフレーム幅100%の使用例】

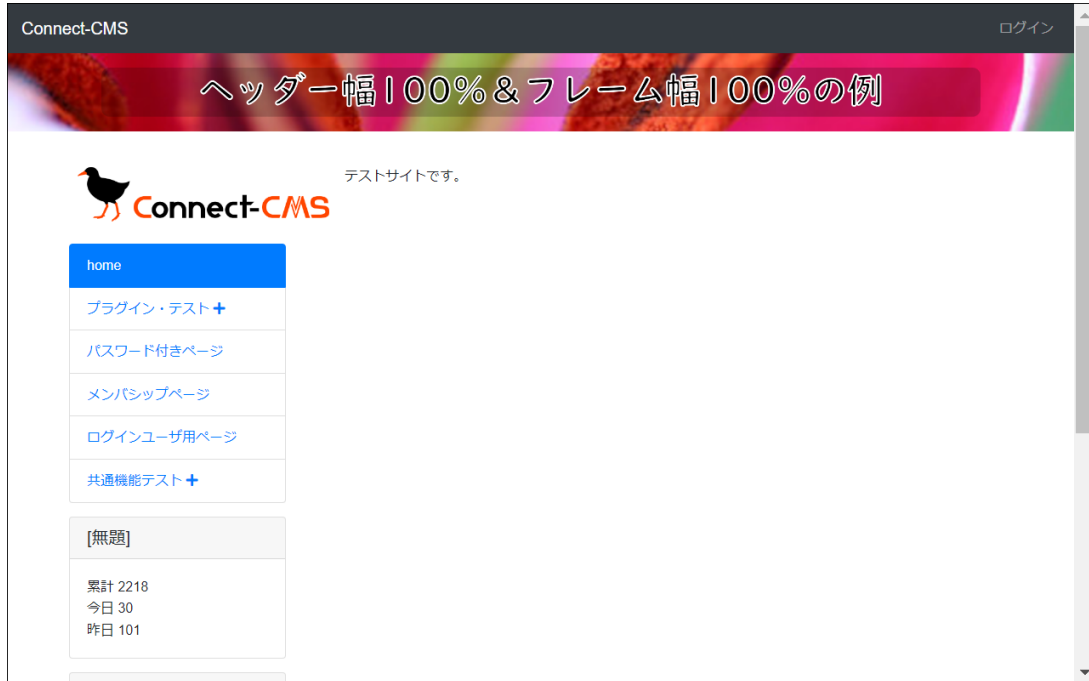

- サイト管理 > レイアウト設定 の「ヘッダーエリア」「フッターエリア」の100%で表示するチェックを付けておきます。
- ヘッダーの固定記事はフレームの方もブラウザ幅100%にするをチェック。フッターはフレームの方はブラウザ幅100%をチェックしない。
- フッターの背景色や文字色はテーマで設定しています。ここでは、#ccFooterArea セレクタで色を指定する方法を取っています。

【このページのみ表示/非表示】

フレームを配置したページのみ表示、配置したページのみ非表示にできます。
トップページと中ページの表示を変えたい場合に使用できます。
この設定はフレーム共通の設定のため、全てのプラグインで有効です。

【権限のある状態でログインしている場合】



- 編集操作が必要なために、両方のフレームが見えます。

【このページのみ表示の例】

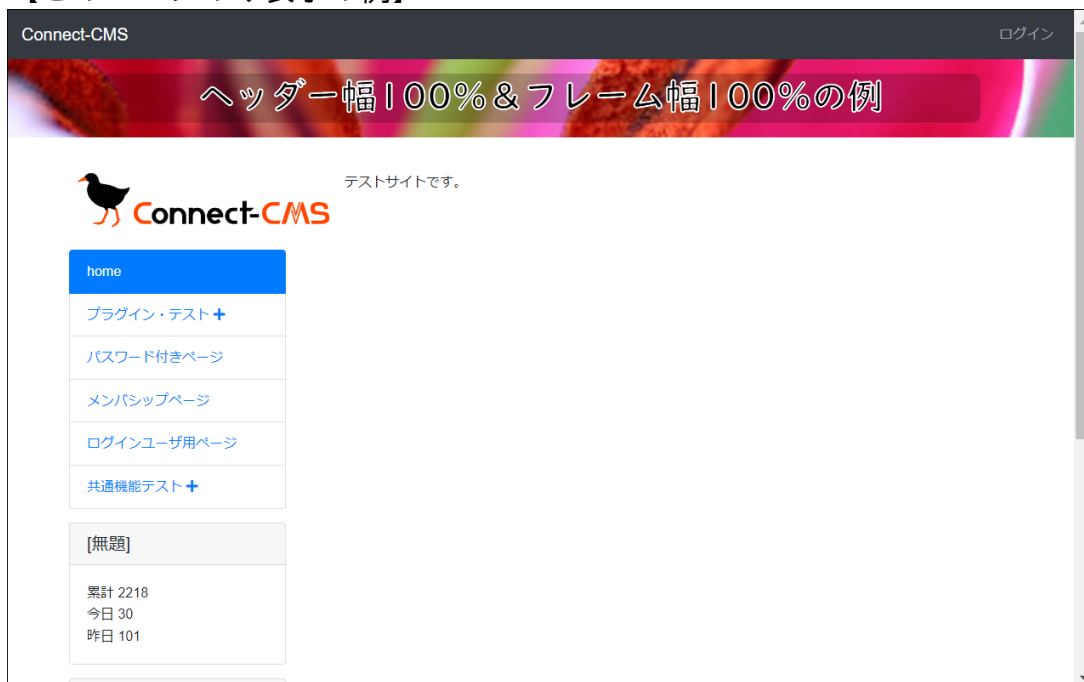

- トップページのみ、このヘッダーが見えます。

【このページのみ非表示の例】

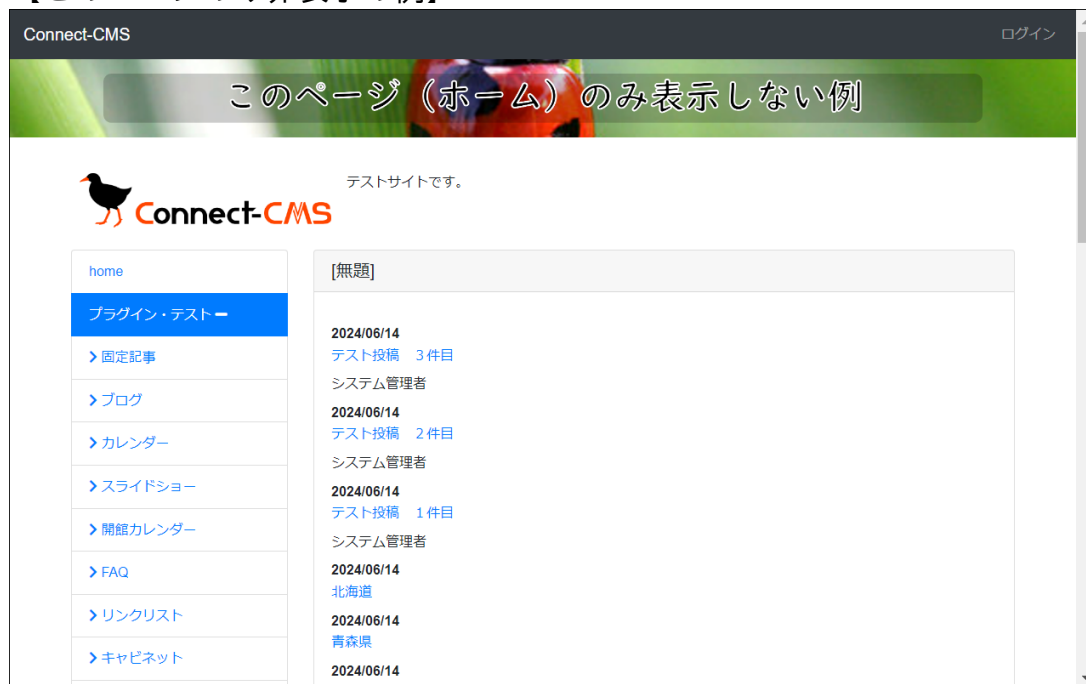

- トップページ以外で、このヘッダーが見えます。

【フレーム削除】

フレームを削除できます。

ここでは、画面上のフレームを削除できます。フレームが削除されても、バケツの中のデータは削除されません。

フレームとバケツの関係は、マニュアルの「設計」から、「構造」および「ページ」の各説明を参照してください。

【フレーム削除】

The screenshot shows the Connect-CMS interface with a sidebar on the left and a main content area. The sidebar contains navigation links: 'メンバシップページ', 'ログインユーザーページ', '共通機能デストー', and 'フレーム' (highlighted). Below these are three widget panels: 'カウンター' (Counter) with statistics (Total: 2218, Today: 30, Yesterday: 101), 'テーマチェンジャー' (Theme Changer) with a dropdown menu set to 'カスタムテーマ1' and a checkbox for 'ヘッダーは黒にする' (Header is black), and a '変更' (Change) button. The main content area shows a 'フレーム削除' (Frame Deletion) dialog box. The dialog has a title bar with '[無題]' and a '編集' (Edit) button. Below the title bar are navigation links: 'データ削除', '表示コンテンツ選択', '権限設定', 'フレーム編集', and 'フレーム削除' (highlighted). The main text of the dialog reads: 'フレームを削除します。フレームを元に戻すことはできないため、よく確認して実行してください。ただし、コンテンツのデータそのものは削除されません。' (Delete the frame. Since the frame cannot be restored, please confirm carefully before executing. However, the data of the content itself will not be deleted.) At the bottom of the dialog are two buttons: 'キャンセル' (Cancel) and 'フレーム削除' (Delete Frame).

- フレームを削除できます。

【メール設定】

プラグインのメール送信条件を設定します。
送信タイミングや送信先、件名、本文などを設定します。
設定できる送信通知はプラグインによって異なります。
ここでは、掲示板プラグインを例にして説明します。

【送信タイミング設定】



- タイミング毎にメールの送信を設定できます。

【投稿通知】



- 投稿通知の設定です。

【関連記事通知】



関連記事通知 関連記事の投稿通知を送る。

関連記事通知の件名

関連記事通知の本文

埋め込みタグを記述すると件名、本文の該当部分に対応した内容が入ります。

埋め込みタグ	内容
[[site_name]]	サイト名
[[method]]	処理名
[[title]]	タイトル
[[body]]	HTMLを除去した本文
[[url]]	URL
[[delete_comment]]	削除時のコメント
[[created_name]]	登録者
[[created_at]]	登録日時
[[updated_name]]	更新者
[[updated_at]]	更新日時

承認通知 承認通知を送る。

承認済み通知 承認済み通知を送る。

- 関連記事の投稿通知の設定です。

【承認通知】



承認通知 承認通知を送る。

送信先メールアドレス

※ 複数のメールアドレスを指定する場合は、カンマで区切ります。

送信先グループ

テスト一般

※ 設定したグループの参加者全員に通知を送ります。

※ 「送信先メールアドレス」「送信先グループ」両方設定した場合、両方に通知を送りません。

承認通知の件名

承認通知の本文

埋め込みタグを記述すると件名、本文の該当部分に対応した内容が入ります。

埋め込みタグ	内容
[[site_name]]	サイト名
[[method]]	処理名
[[title]]	タイトル
[[body]]	HTMLを除去した本文

- 承認通知の設定です。

【承認済み通知】

承認済み通知 承認済み通知を送る。

投稿者への通知
 投稿者へ通知する

送信先メールアドレス

※ 投稿者以外に送る場合。複数のメールアドレスを指定する場合は、カンマで区切ります。

送信先グループ
 テスト一般
※ 設定したグループの参加者全員に通知を送ります。
 ※ 「投稿者への通知」「送信先メールアドレス」「送信先グループ」を全て設定した場合、全て通知を送ります。

承認済み通知の件名

承認済み通知の本文

埋め込みタグを記述すると件名、本文の該当部分に対応した内容が入ります。

埋め込みタグ	内容
[[site_name]]	サイト名
[[method]]	処理名

- 承認済み通知の設定です。

【WYSIWYG】

Connect-CMS の【WYSIWYG】プラグインについて説明します。
WYSIWYG機能で記事を編集できます。

機能一覧

機能名	機能概要
WYSIWYGエディタ	WYSIWYGエディタによる記事の編集が可能です。
文字の装飾	太字や下線などの文字の装飾ができます。編集内容を戻すアンドゥも使えます。
書式（段落）	文字の書式やリンクのPDFアイコンなどの設定ができます。
文字色・背景色	文字の書式やリンクのPDFアイコンなどの設定ができます。
表の挿入・編集	表の挿入や設定ができます。
罫線	文章にHTMLの罫線を追加できます。
リスト	文章にHTMLのリスト（箇条書き）を追加できます。
インデント関係	文章を右寄せやインデントできます。
リンク	文字や画像にリンクを設定できます。
画像の挿入・編集	画像をアップロードできます。アップロード時に自動サイズ変更が可能です。
ファイルアップロード	ファイルをアップロードできます。
メディア	動画や音声ファイルをアップロードできます。
プレビュー	WYSIWYGで記述中の内容をプレビュー表示できます。
HTMLソース	WYSIWYGで記述中の内容のHTMLを表示したり、HTMLで編集できます。
翻訳	文章を他の言語に翻訳できます。
PDFアップロード	PDFをアップロードして、自動的にサムネイルを作成します。
AI顔認識	アップロードした写真から顔を判定して、自動的にモザイク処理を施します。
エラー	WYSIWYGでのエラーについて。

【WYSIWYGエディタ】

WYSIWYGエディタによる記事の編集が可能です。
文字の装飾や表の作成、画像・ファイルの挿入など、記事を編集できるWYSIWYGエディタを説明します。

【WYSIWYGエディタ】

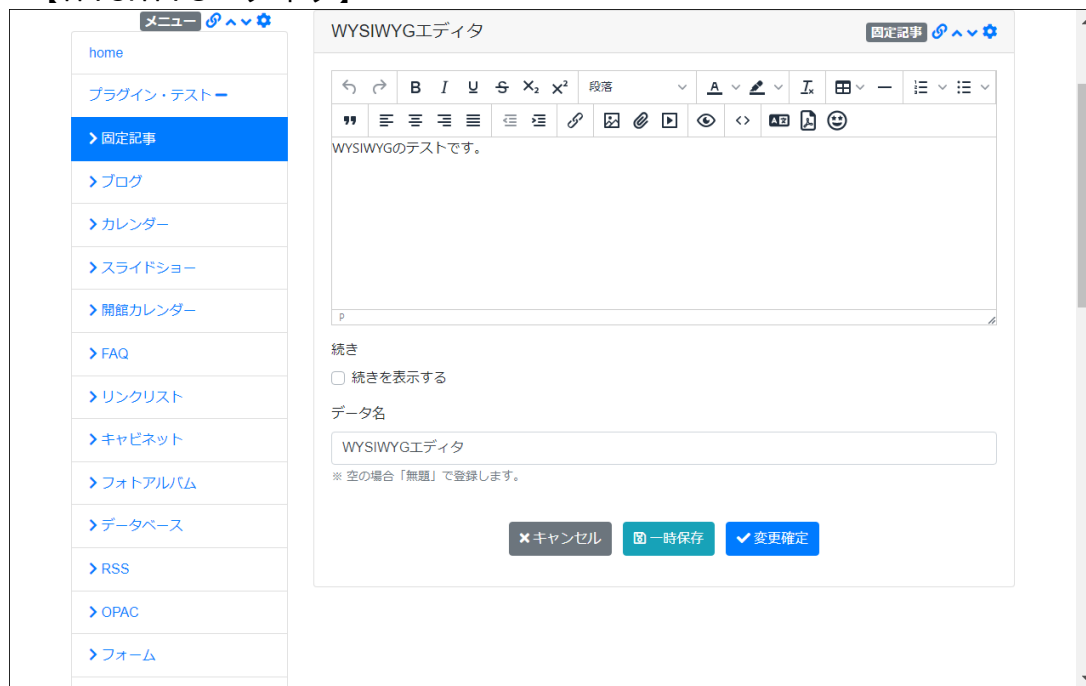

- 各ボタンの機能は、それぞれのページで確認してください。

【文字の装飾】

太字や下線などの文字の装飾ができます。編集内容を戻すアンドゥも使えます。

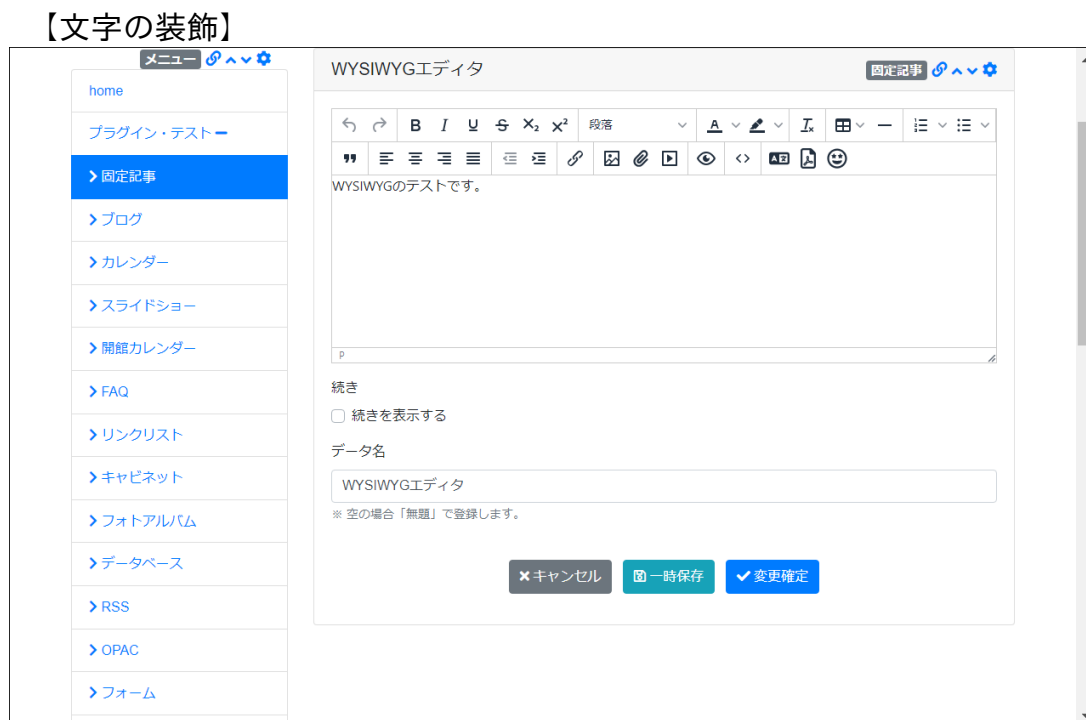

- 文字の装飾に関する機能を以下で説明します。

アイコン	説明
↶	編集した内容を元に戻す「アンドゥ」機能です。保存すると戻すことはできません。
↷	「アンドゥ」したものをやり直す「リドゥ」機能です。
B	文字を太字にできます。
<i>I</i>	文字を斜体にできます。日本語フォントの場合は斜体にならない場合があります。
<u>U</u>	文字に下線を設定できます。
ABC	文字に取り消し線を設定できます。
x ₂	文字を下付き設定にできます。
x ²	文字を上付き設定にできます。
<u>I</u>	設定した書式をクリアできます。

【書式（段落）】

文字の書式やリンクのPDFアイコンなどの設定ができます。

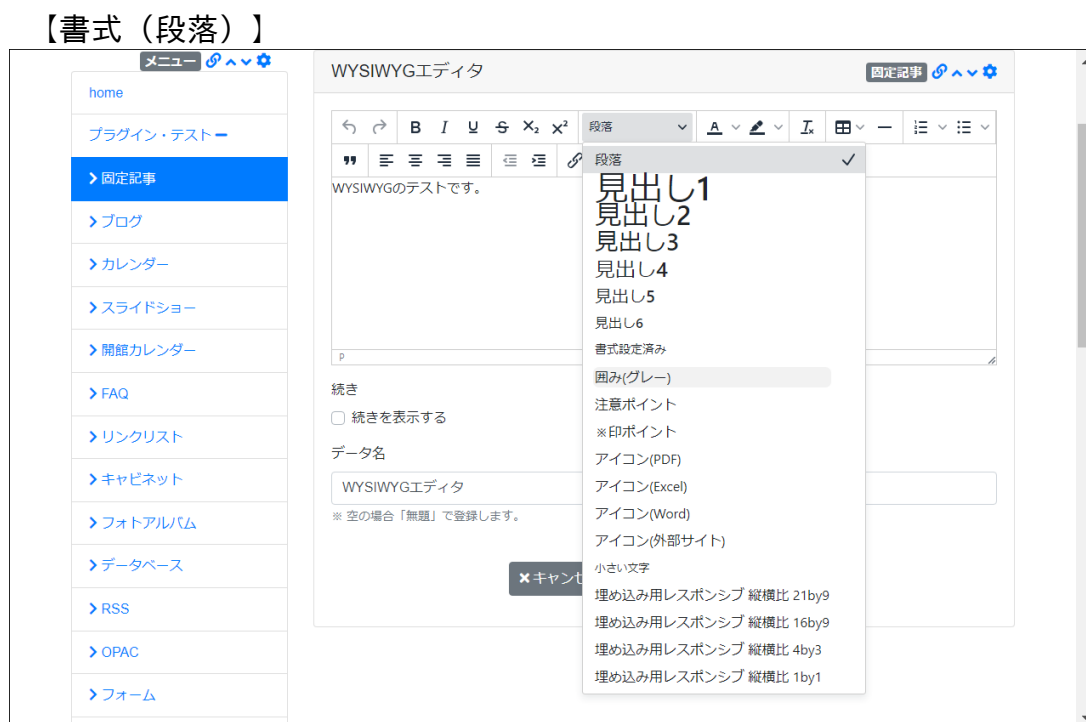

- 文字の書式やリンクのPDFアイコンなどの設定ができます。

【文字色・背景色】

文字の書式やリンクのPDFアイコンなどの設定ができます。

【文字色】

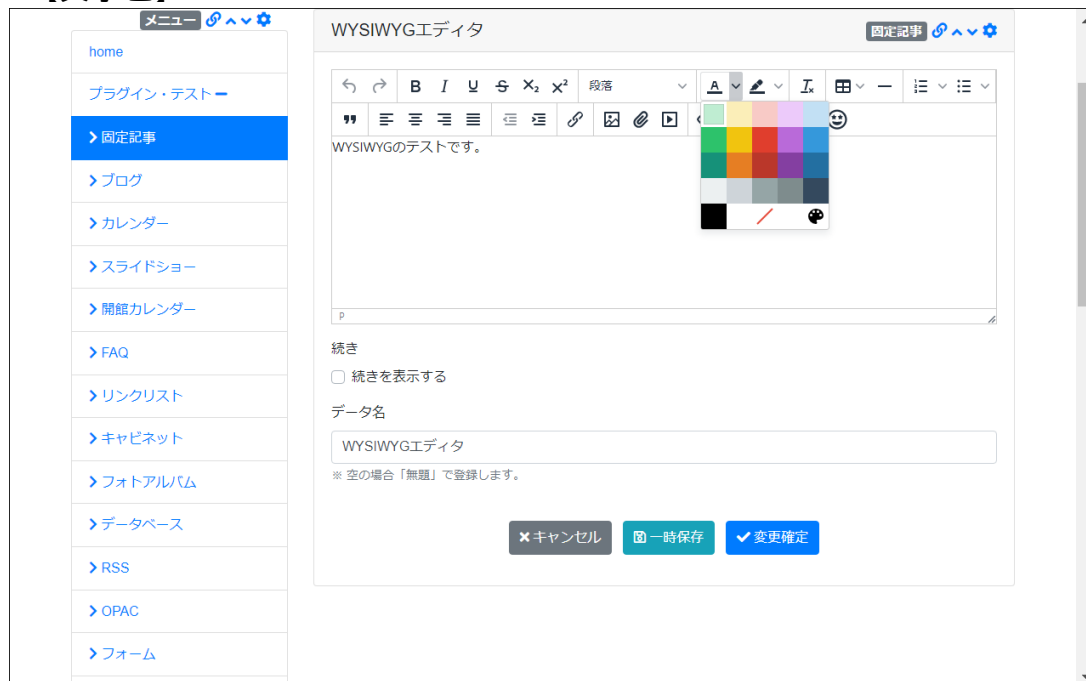

- 文字に色を付けることができます。

【背景色】

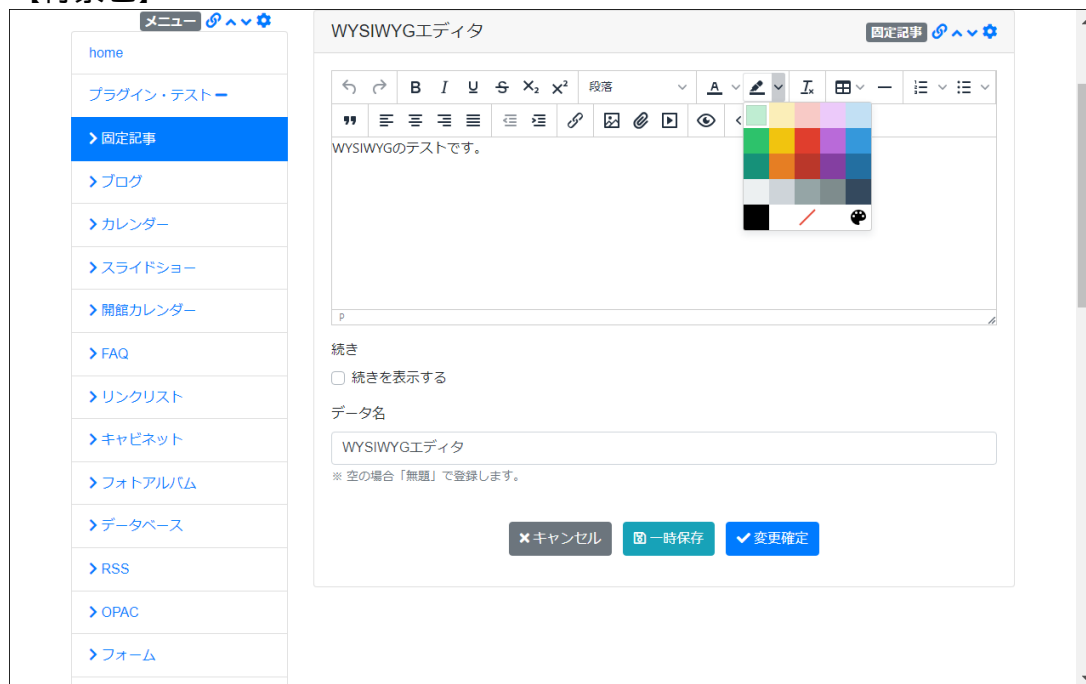

- 文字の背景に色を付けることができます。

【表の挿入・編集】

表の挿入や設定ができます。

※ セルの幅指定など一部機能について、スマホでの自動幅調整を優先しているために機能しないものがあります。

【表メニュー】

- 表に関するいくつかのメニューがあります。

【表作成】

- 表メニューから表を作成できます。

【セルメニュー】

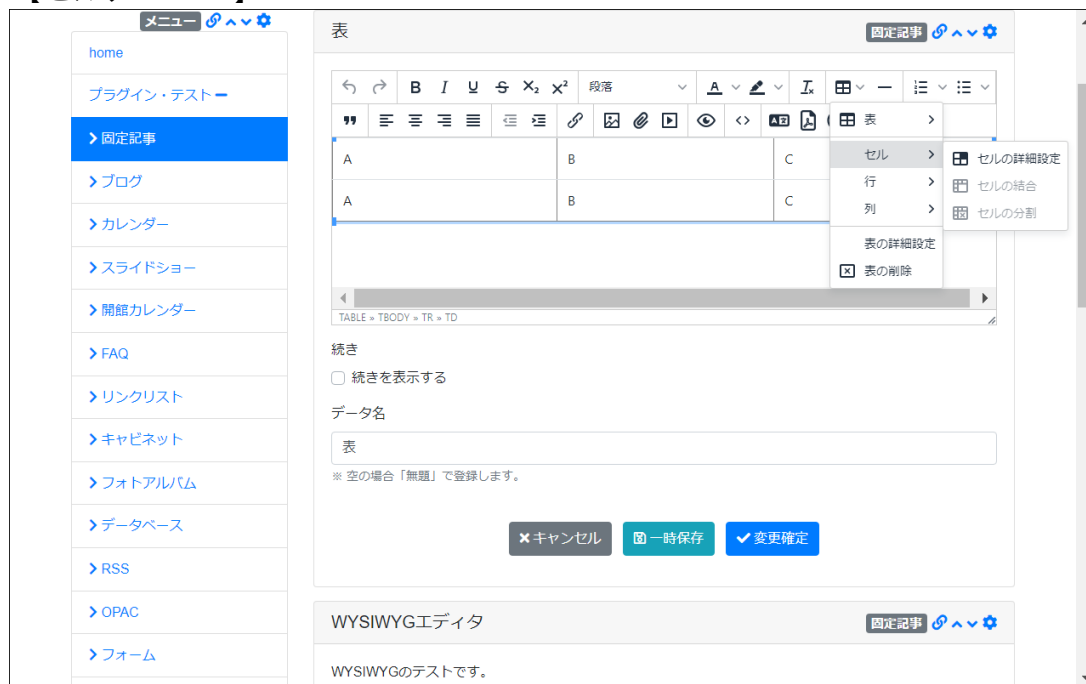

- セルに関するメニューです。

【セルの詳細設定（一般）】

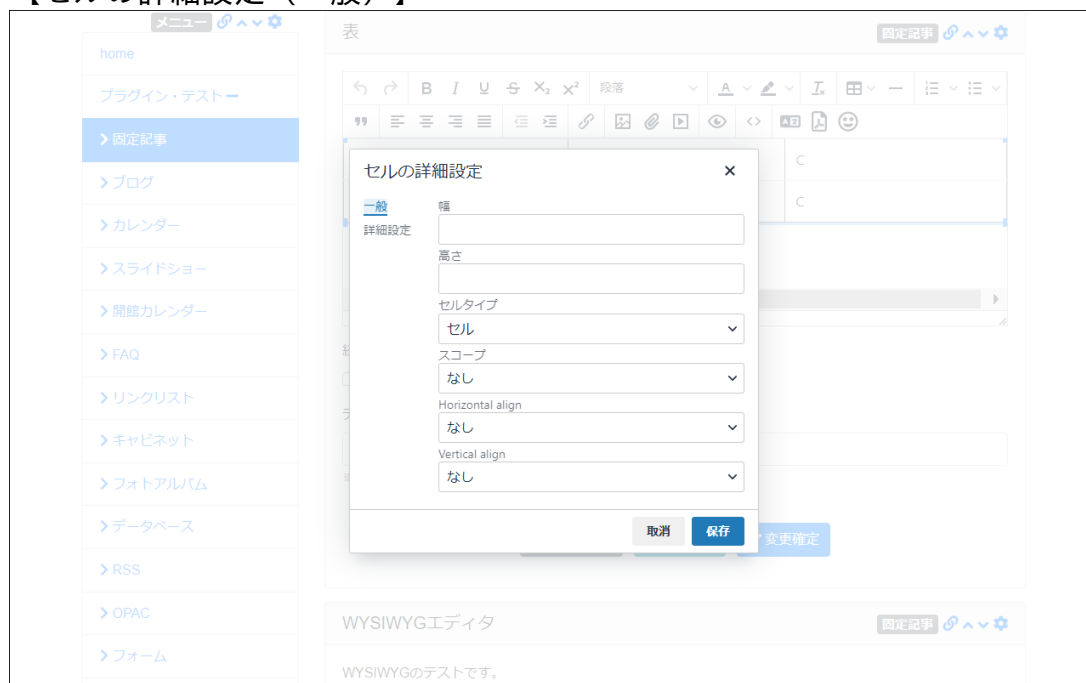

- セルタイプなどを設定できます。

【セルの詳細設定（詳細設定）】

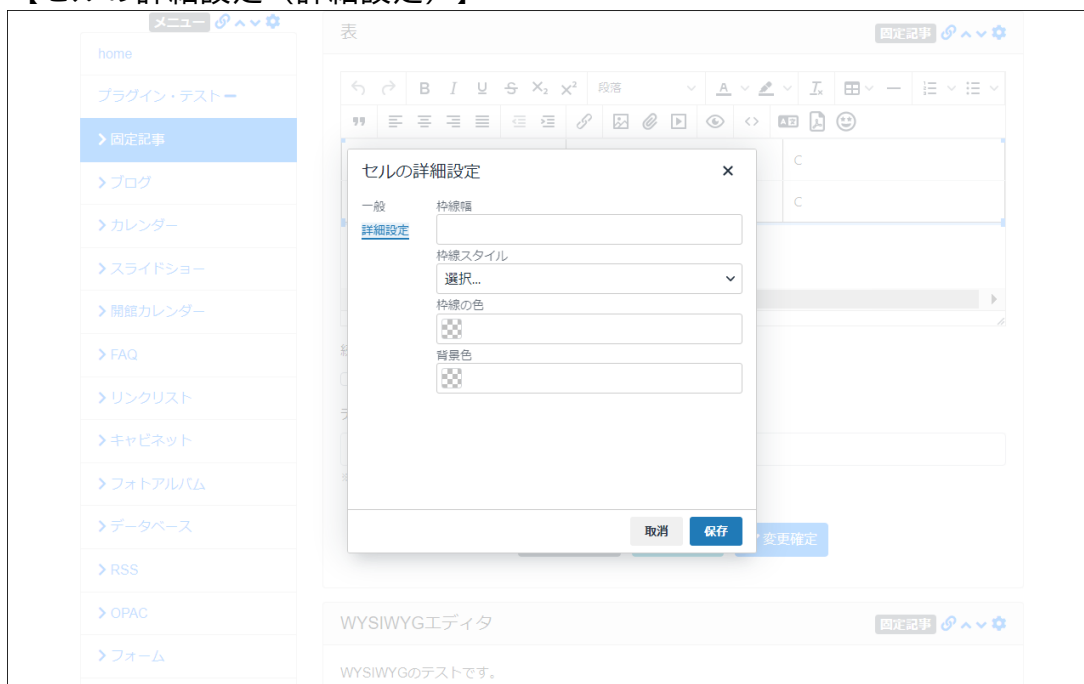

- セルの枠線などを設定できます。

【行メニュー】

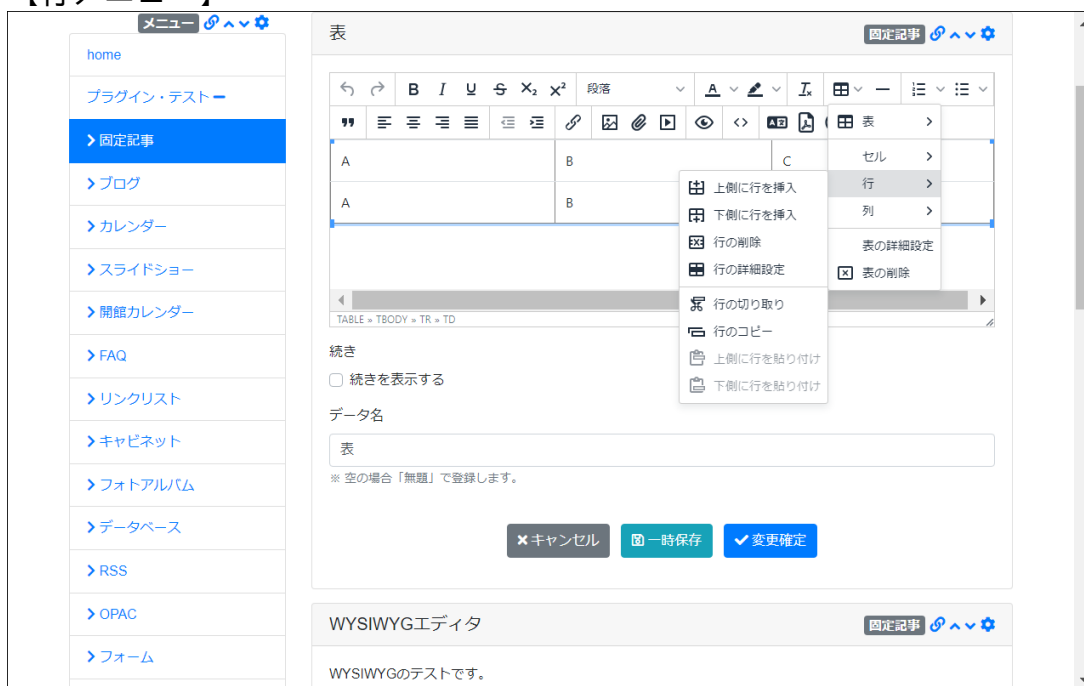

- 行に関するメニューです。

【行の詳細設定（一般）】

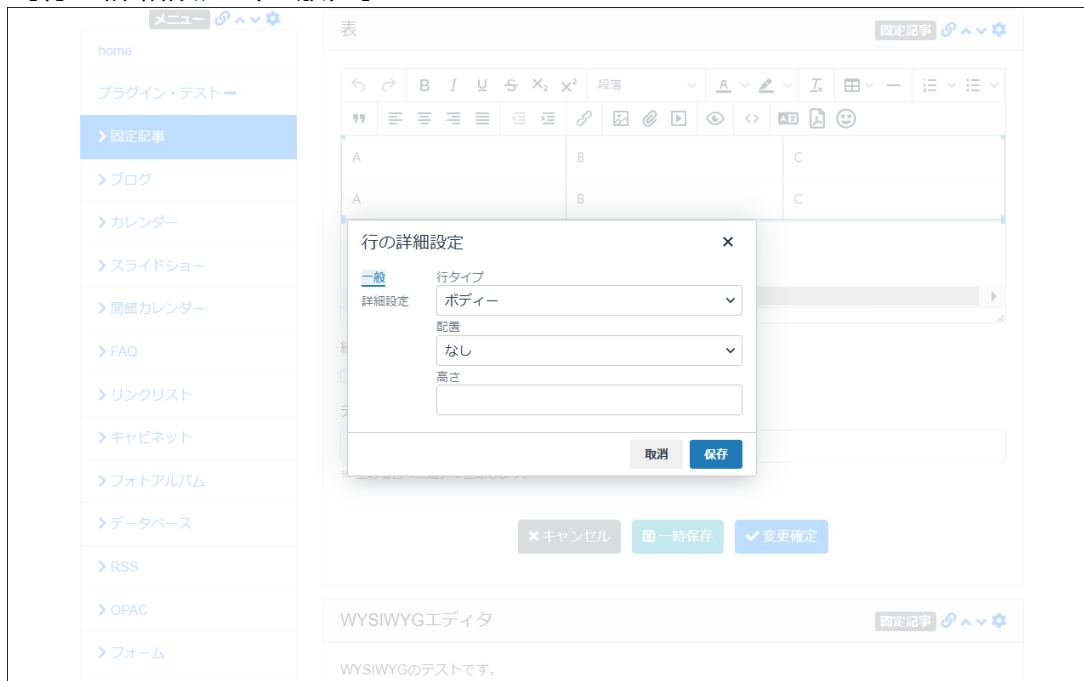

- 行タイプなどを設定できます。

【行の詳細設定（詳細設定）】

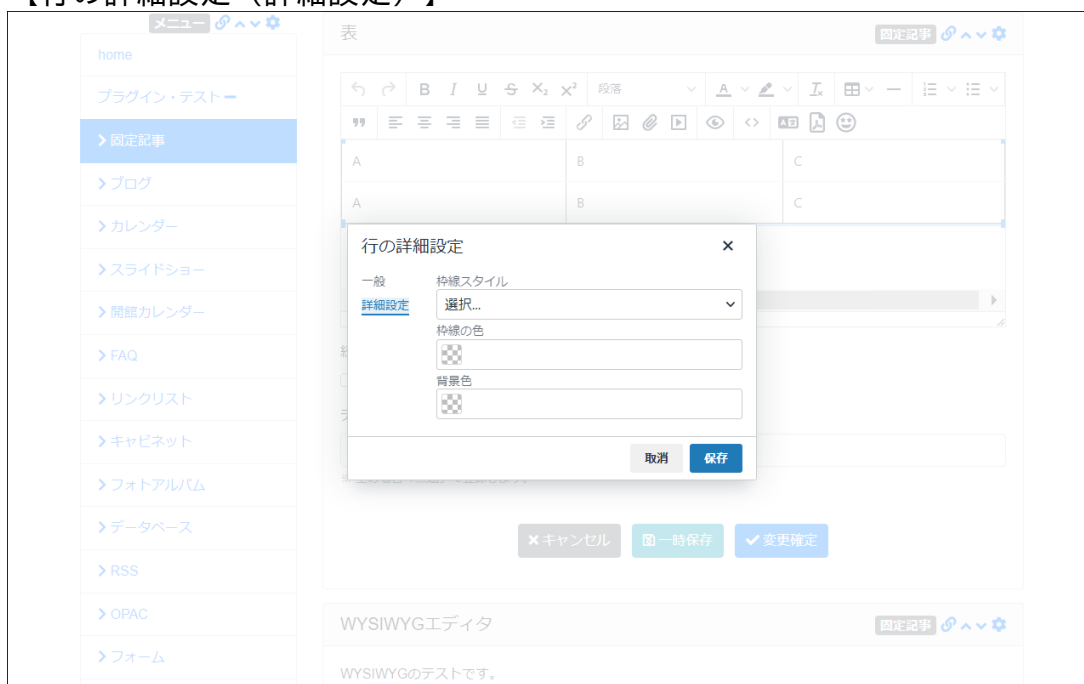

- 行の枠線などを設定できます。

【列メニュー】

The screenshot shows the 'Column Menu' (列メニュー) in the CMS interface. The menu is open, displaying various options for table manipulation. The background shows a table editor with a table containing two rows and three columns. The table structure is as follows:

A	B	C
A	B	

The menu options are:

- 左側に列を挿入 (Insert column on the left)
- 右側に列を挿入 (Insert column on the right)
- 列の削除 (Delete column)
- 列の切り取り (Cut column)
- 列のコピー (Copy column)
- 左側に列を貼り付け (Paste column on the left)
- 右側に列を貼り付け (Paste column on the right)

Below the table, there are options for '続き' (Continue) and 'データ名' (Data name). The 'データ名' field contains '表' (Table). There are also buttons for 'キャンセル' (Cancel), '一時保存' (Save temporarily), and '変更確定' (Apply changes).

- 列に関するメニューです。

【表の詳細設定を開きます。】

The screenshot shows the 'Table Detailed Settings' (表の詳細設定) option selected in the column menu. The background shows the same table editor as in the previous screenshot. The table structure is as follows:

A	B	C
A	B	

The 'Table Detailed Settings' option is highlighted in the column menu. Below the table, there are options for '続き' (Continue) and 'データ名' (Data name). The 'データ名' field contains '表' (Table). There are also buttons for 'キャンセル' (Cancel), '一時保存' (Save temporarily), and '変更確定' (Apply changes).

- ここから表全体の詳細設定画面を開きます。

【表の詳細設定（一般）】

The screenshot shows the 'Table Detailed Settings (General)' dialog box. The 'General' tab is active. The settings are as follows:

- 幅 (Width): [input field]
- 高さ (Height): [input field]
- セルの間隔 (Cell spacing): [input field]
- セル内余白 (Padding): [input field]
- 枠線幅 (Border width): 1
- 表題 (Table border): キャプションの表示 (Show table caption)
- 配置 (Configuration): なし (None)
- クラス (Class): 表 (Table)

Buttons: 取消 (Cancel), 保存 (Save), 一時保存 (Apply)

- 配置やクラスを設定できます。

【表の詳細設定（詳細設定）】

The screenshot shows the 'Table Detailed Settings (Detailed Settings)' dialog box. The 'Detailed Settings' tab is active. The settings are as follows:

- 枠線スタイル (Border style): 選択... (Select...)
- 枠線の色 (Border color): [color picker]
- 背景色 (Background color): [color picker]

Buttons: 取消 (Cancel), 保存 (Save), 一時保存 (Apply)

- 表の枠線などを設定できます。

【罫線】

文章にHTMLの罫線を追加できます。

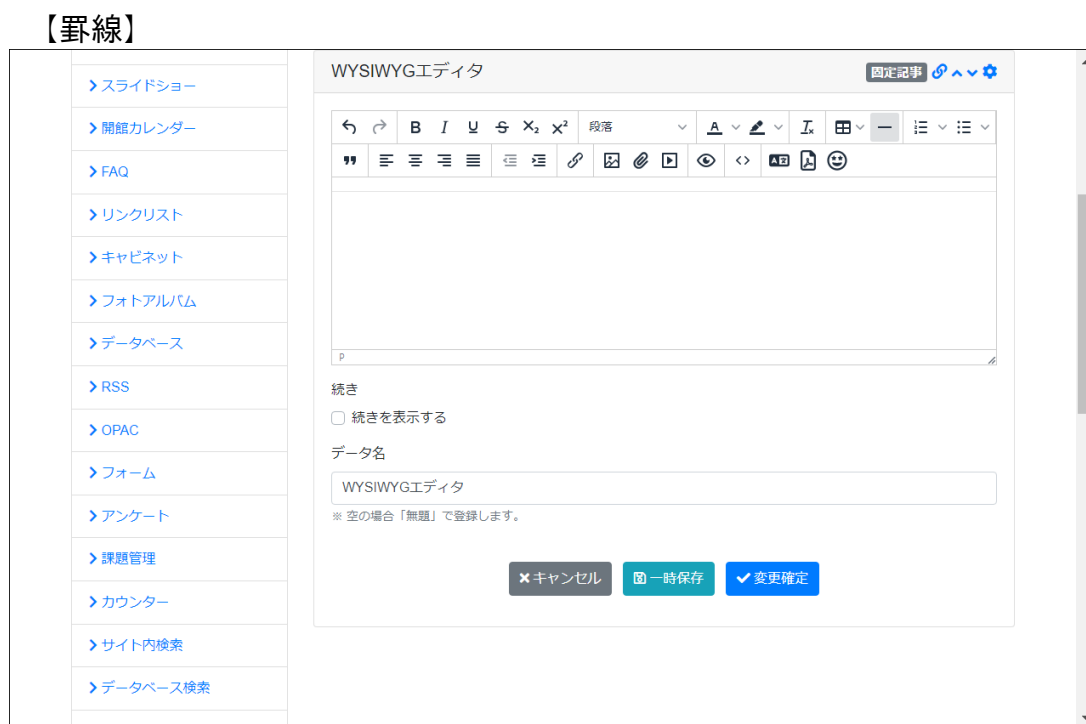

- 文章にHTMLの罫線を追加できます。

【リスト】

文章にHTMLのリスト（箇条書き）を追加できます。

【箇条書き（UL）】

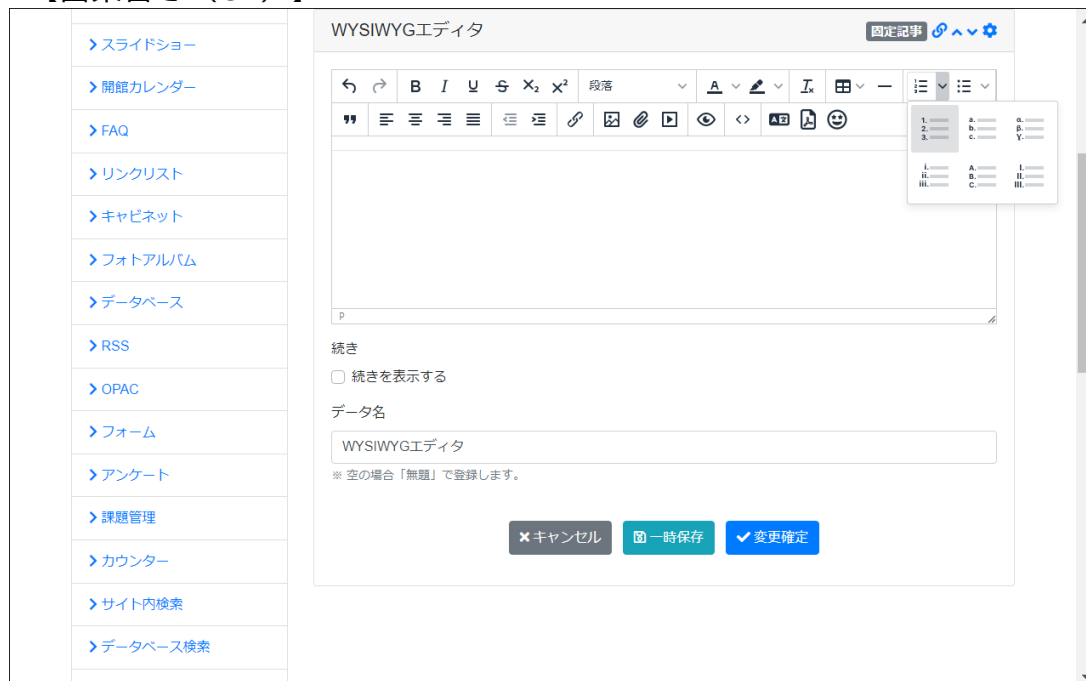

- 文章にHTMLの箇条書きを追加できます。

【番号付き箇条書き（OL）】

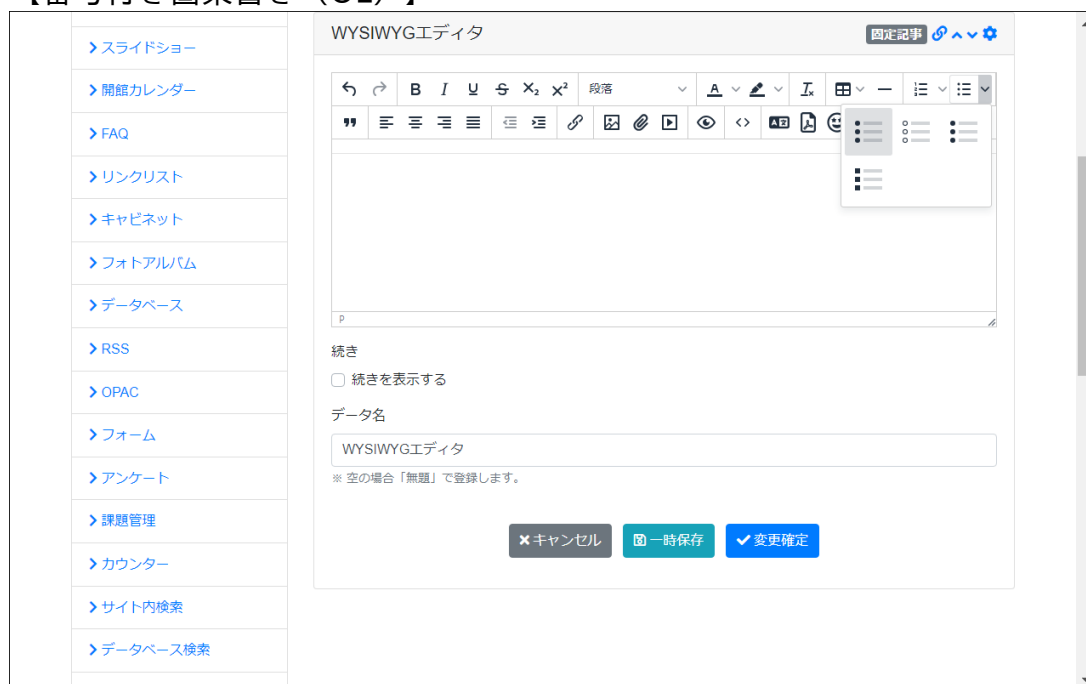

- 文章にHTMLの番号付き箇条書きを追加できます。

【インデント関係】

文章を右寄せやインデントできます。
このグループの一通りのアイコンの説明は下に示します。

【ブロッククオート】

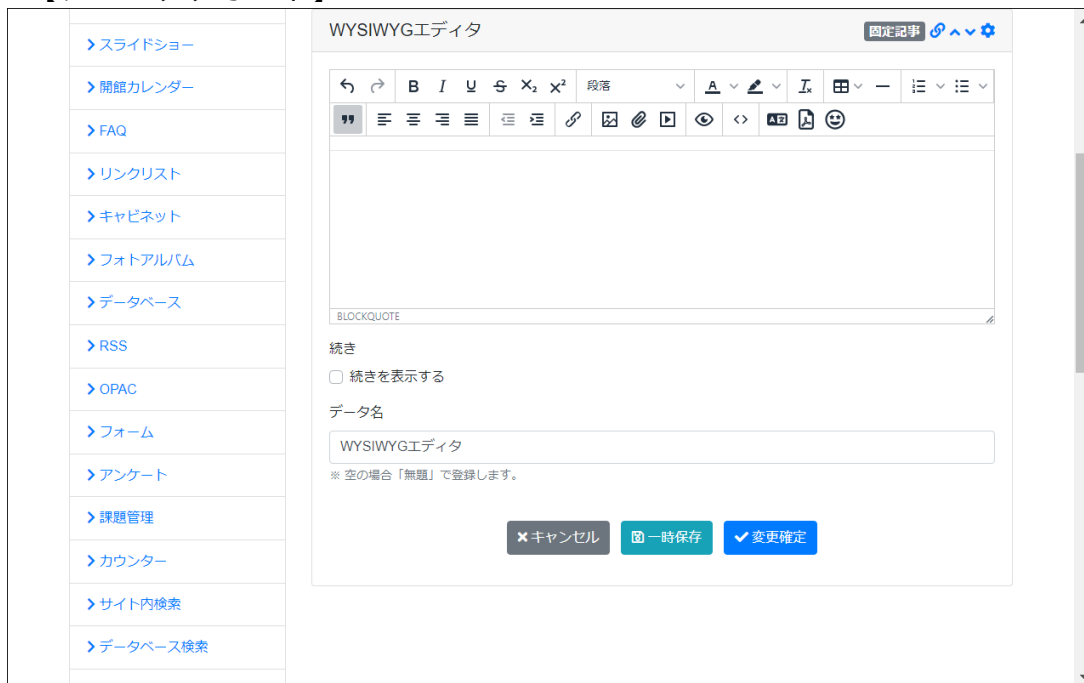





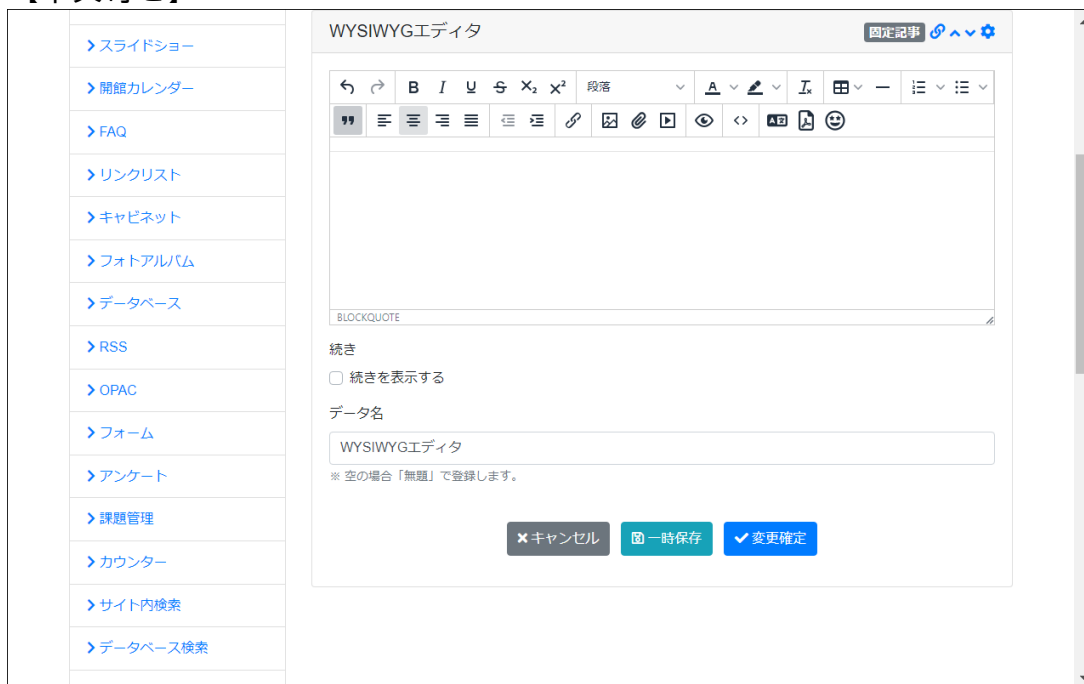

- 標準のデザインでは、通常の文字より大きめになります。

【中央寄せ】



- 文字を中央寄せにします。

アイコン	説明
	ブロックオート。標準のデザインでは文字が少し大きくなります。
	左揃え
	中央揃え
	右揃え
	両端揃え
	インデントを減らす
	インデントを増やす

【リンク】

文字や画像にリンクを設定できます。

【リンク】

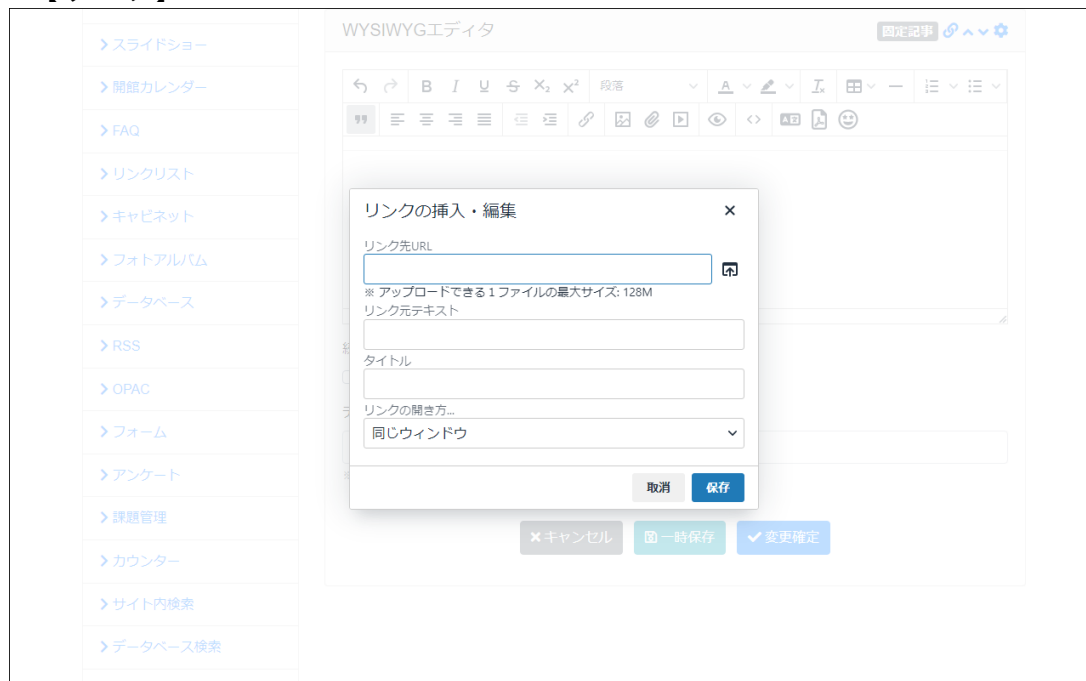

- リンク先URLやリンクの開き方を設定できます。

【画像の挿入・編集】

画像をアップロードできます。アップロード時に自動サイズ変更が可能です。

【画像の挿入・編集】

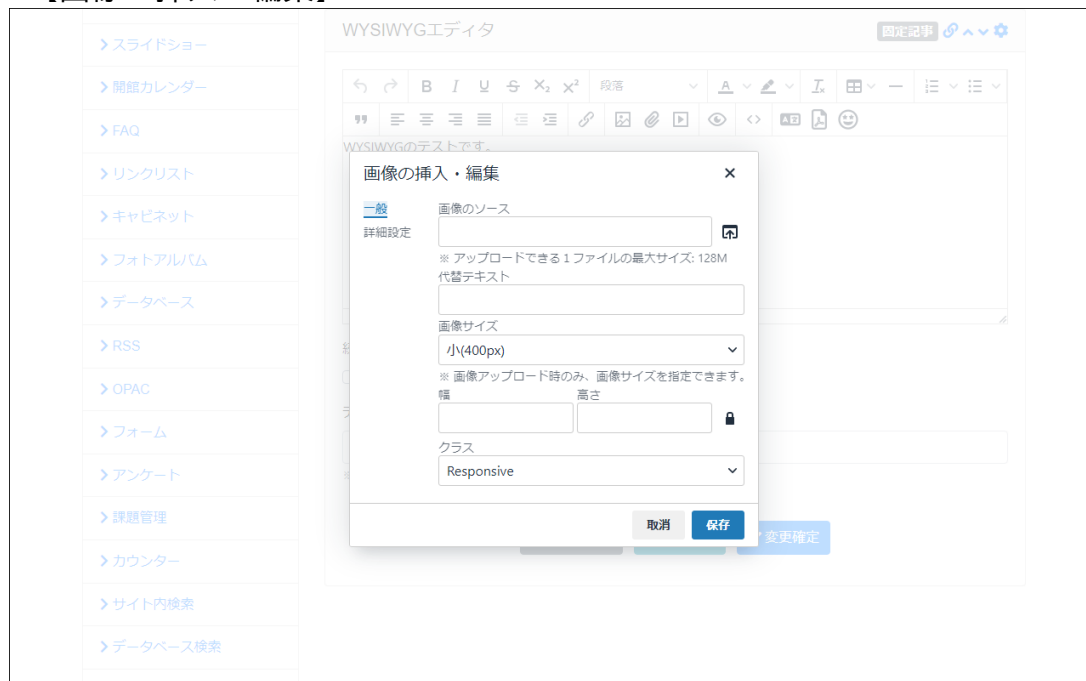

- 画像をアップロードできます。アップロード時に自動サイズ変更が可能です。

【ファイルアップロード】

ファイルをアップロードできます。
アップロードしたファイルには自動的にリンクが設定されます。

【ファイルアップロード】

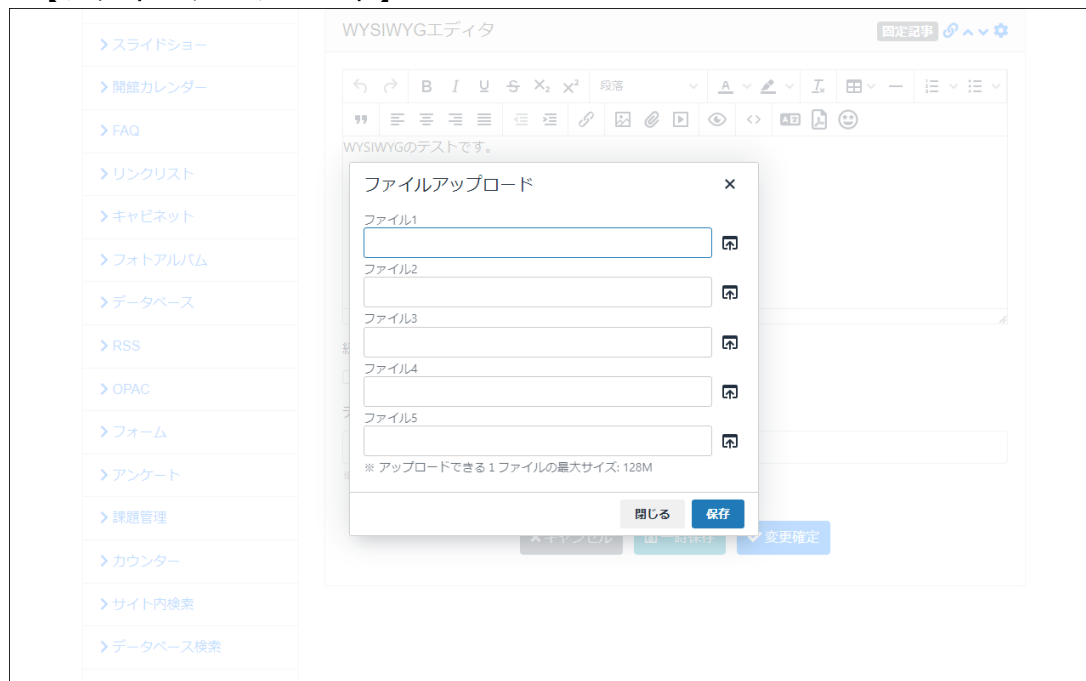

- 5ファイルまで一気にアップロードできます。

【メディア】

動画や音声ファイルをアップロードできます。
アップロードしたファイルには自動的にプレーヤーが設定されます。

【メディアアップロード】

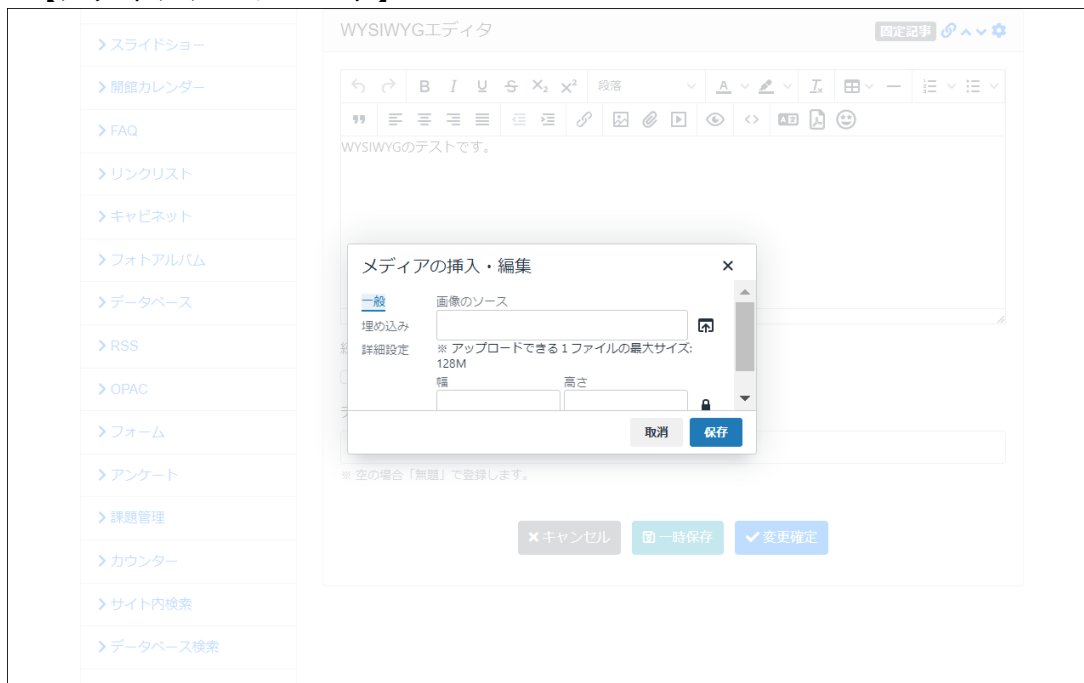

- 動画や音声を指定してアップロードできます。

【埋め込み】

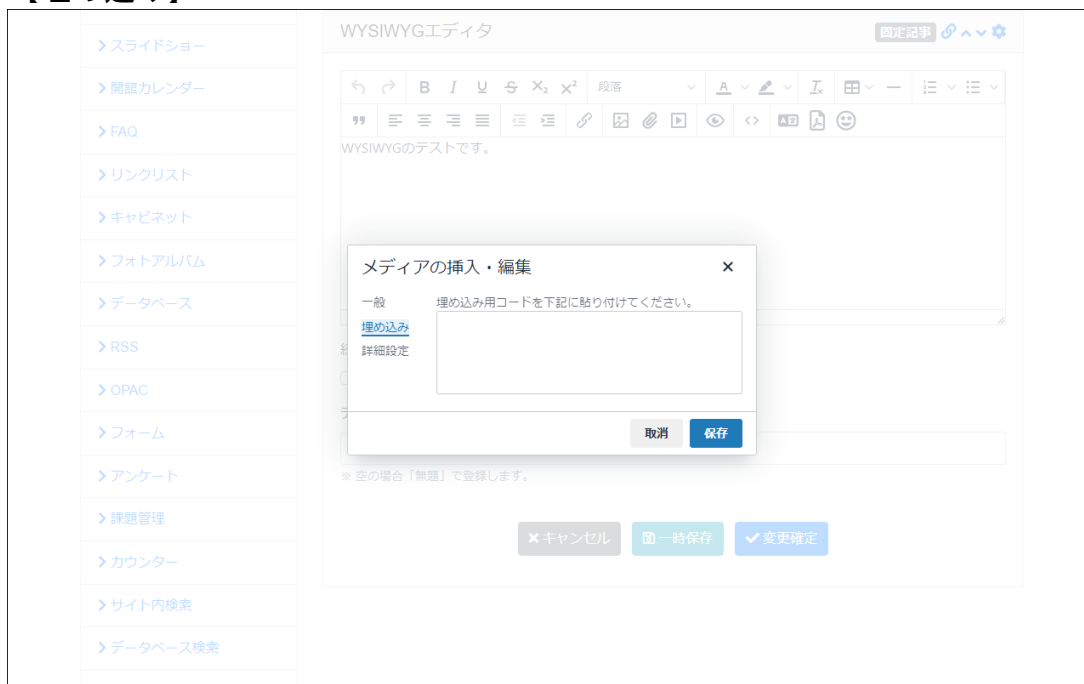

- Youtubeなどの埋め込みコードを登録する画面です。

【詳細設定】

The screenshot displays the WYSIWYG editor interface. On the left is a sidebar with a list of site management options: スライドショー, 開館カレンダー, FAQ, リンクリスト, キャビネット, フォトアルバム, データベース, RSS, OPAC, フォーム, アンケート, 課題管理, カウンター, サイト内検索, データベース検索. The main area is the WYSIWYG editor, titled 'WYSIWYGエディタ', which includes a toolbar with various text and image editing tools. A modal dialog box titled 'メディアの挿入・編集' is open, showing the '埋め込み' (Embedding) tab. The dialog contains a text input field labeled 'メディアポスター (画像URL)' and a '保存' (Save) button. Below the dialog, there are three buttons: 'キャンセル' (Cancel), '一時保存' (Save Draft), and '変更確定' (Save Changes).

- 動画の場合のポスター画像を登録する画面です。

【プレビュー】

WYSIWYGで記述中の内容をプレビュー表示できます。

【プレビュー】

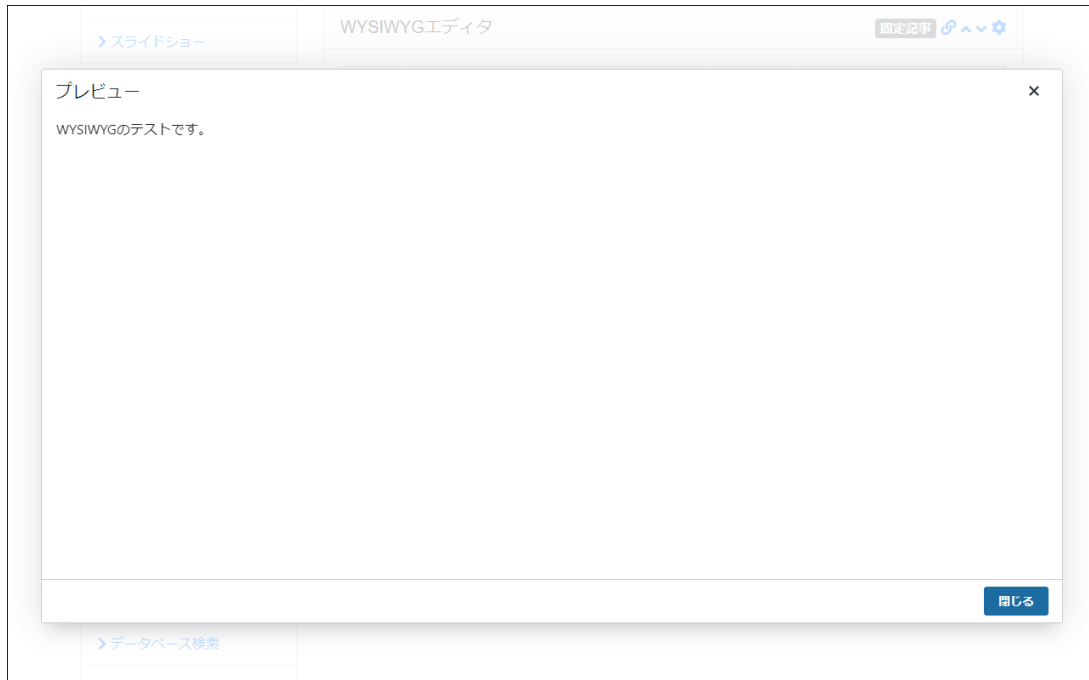

【HTMLソース】

WYSIWYGで記述中の内容のHTMLを表示したり、HTMLで編集できます。

【HTMLソース】

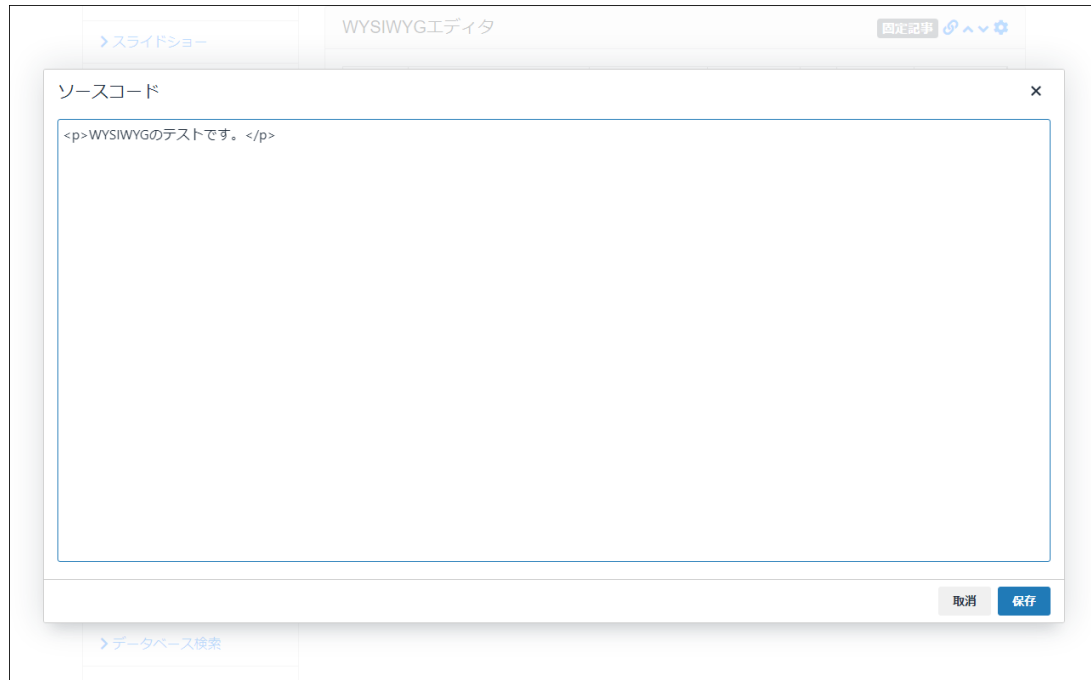

【翻訳】

文章を他の言語に翻訳できます。

翻訳を使用するには、外部サービス設定が必要です。

記載した文章を選択してからボタンをクリックすると、選択したものが初期値で入力されます

。

【翻訳】

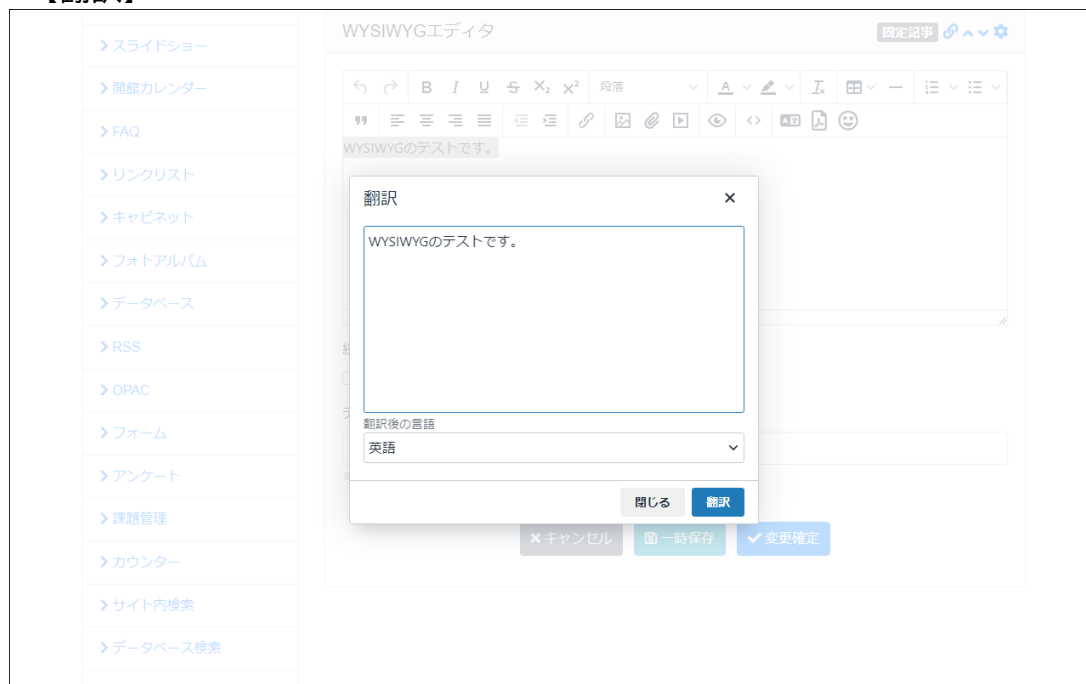

- 2022-02-23時点では、英語、スペイン語、フランス語、ドイツ語、ポルトガル語、中国語（簡体字）、中国語（繁体字）、韓国語、タガログ語、ベトナム語があります。
- 翻訳言語は必要に応じて追加します。

【翻訳結果】

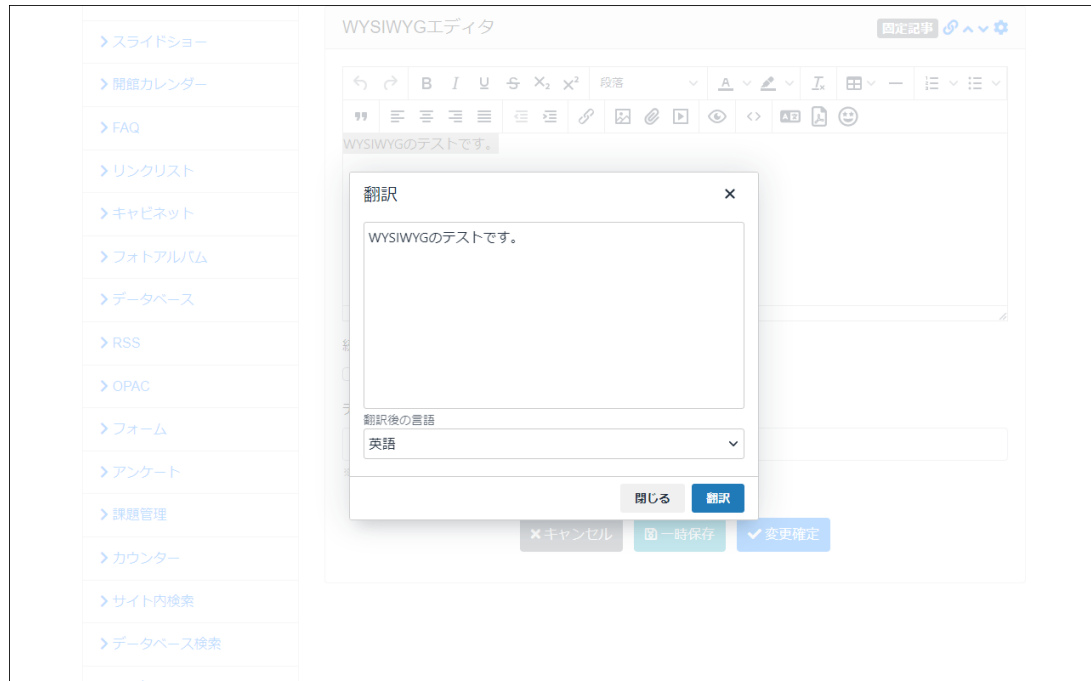

- 選択した内容が翻訳されて、元のテキストの下に追記されます。

【PDFアップロード】

PDFをアップロードして、自動的にサムネイルを作成します。
PDFアップロードを使用するには、外部サービス設定が必要です。
アップロードしたPDFから、サムネイルを自動で生成し、サムネイルからもリンクします。サムネイルの大きさやサムネイルを生成するページ数も指定できます。

【PDFアップロード】

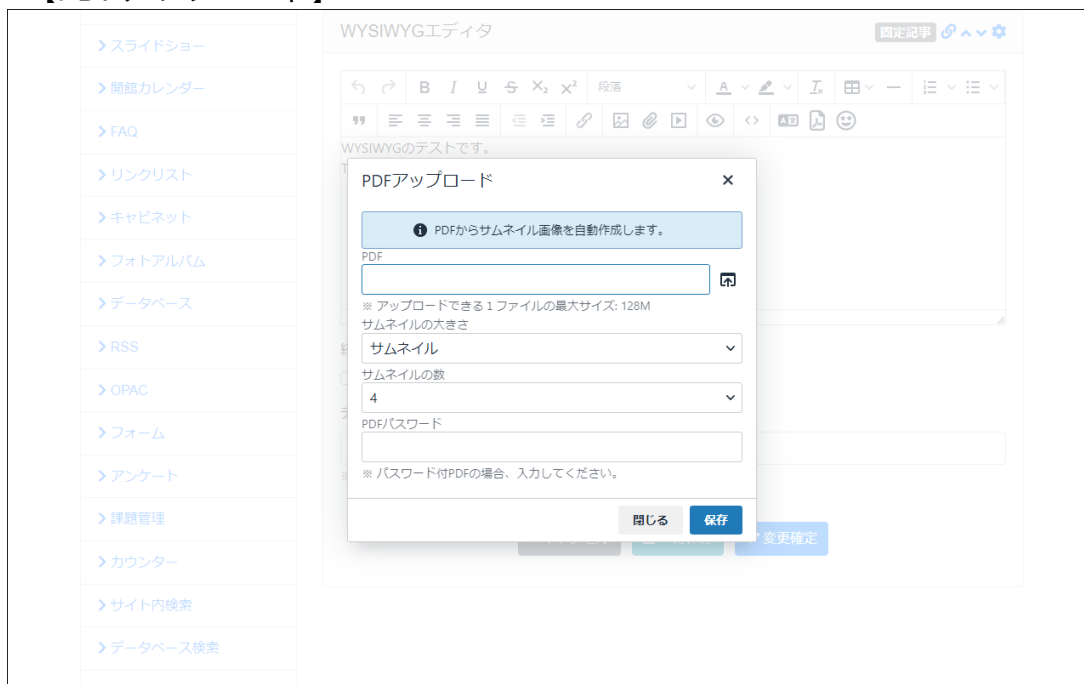

- パスワード付PDFの場合は、パスワードも入力してください。

【PDFアップロード後】

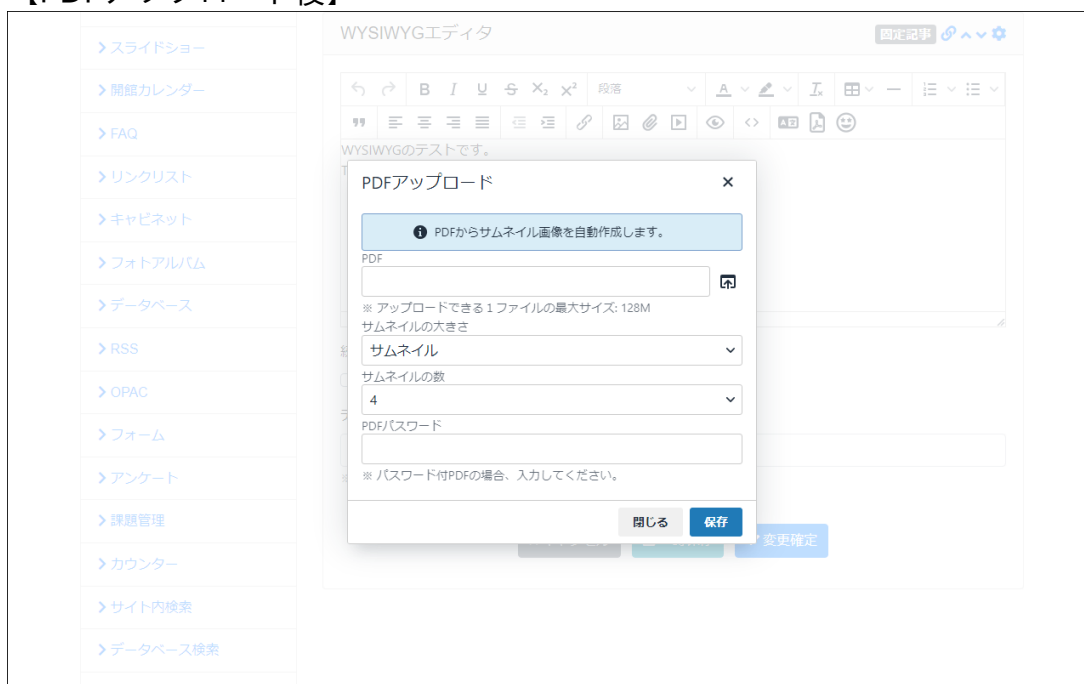

- サムネイルを作成するページ数も指定できます。ここでは、全2ページで全て作成した例です。

【表示画面】

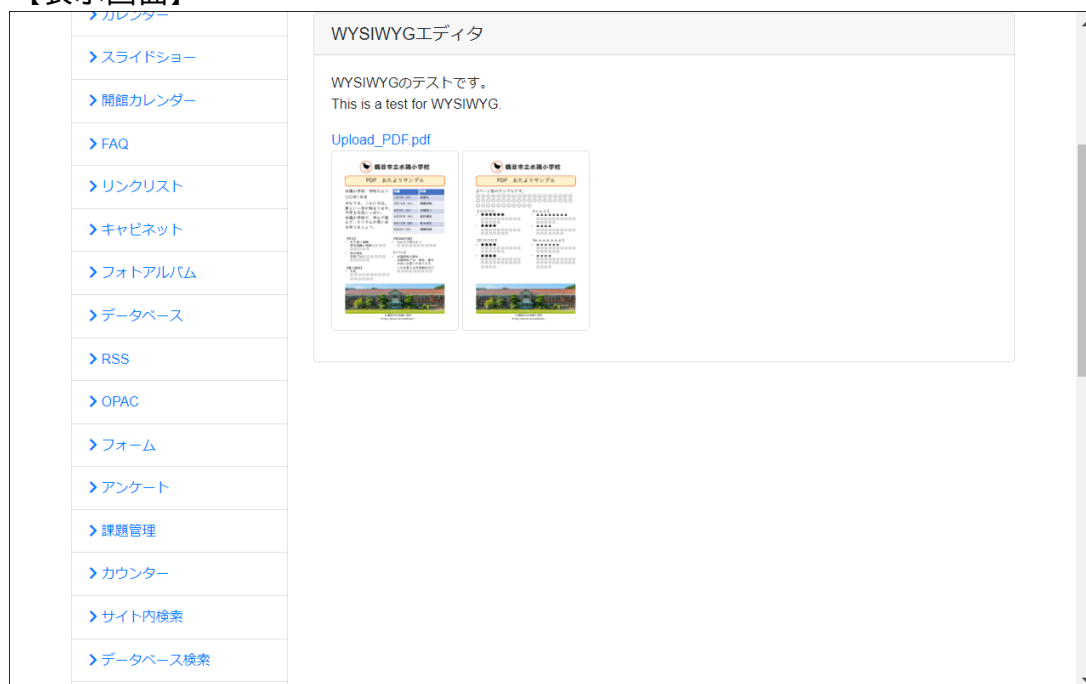

- PDFファイルへのファイル名でのリンク、サムネイルからのリンクが表示されます。

【AI顔認識】

アップロードした写真から顔を判定して、自動的にモザイク処理を施します。
AI顔認識を使用するには、外部サービス設定が必要です。
モザイクの粗さも指定できます。

【AI顔認識（AI顔認識処理前の画像）】



- 人と犬の正面からの画像です。

【AI顔認識のダイアログ】

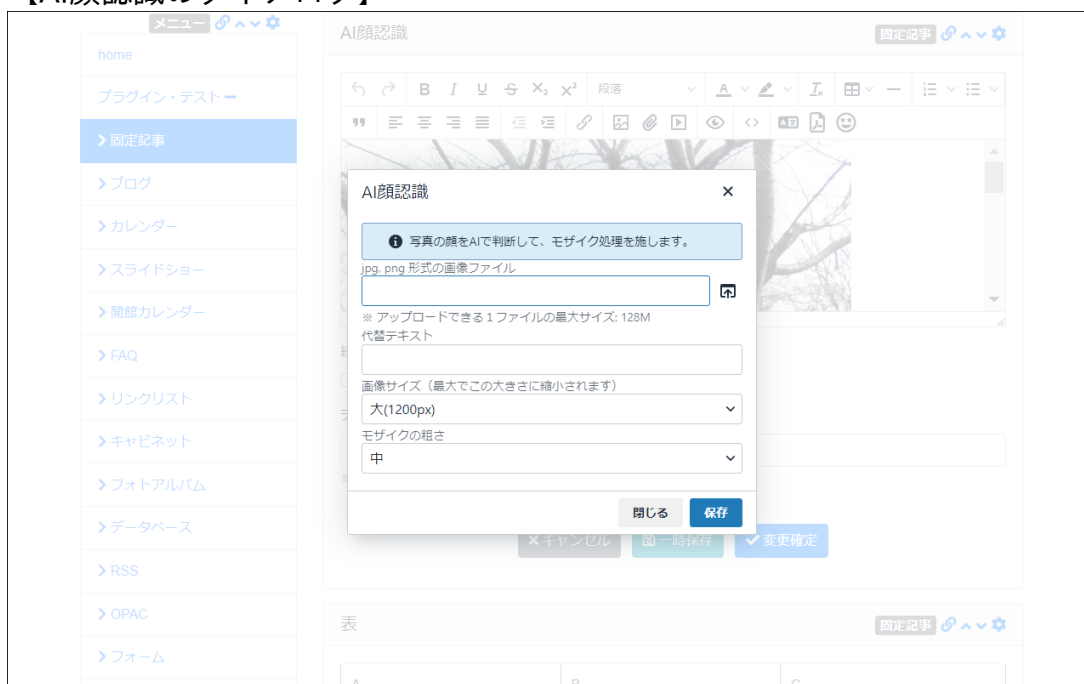

- AI顔認識用のダイアログ画面です。画像のサイズ変更もこの時、同時に実施できます。

【AI顔認識（AI顔認識処理後の画像）】



- 人の顔のみ判定して、顔をモザイク処理しています。

【AI顔認識（横顔のAI顔認識処理前の画像）】

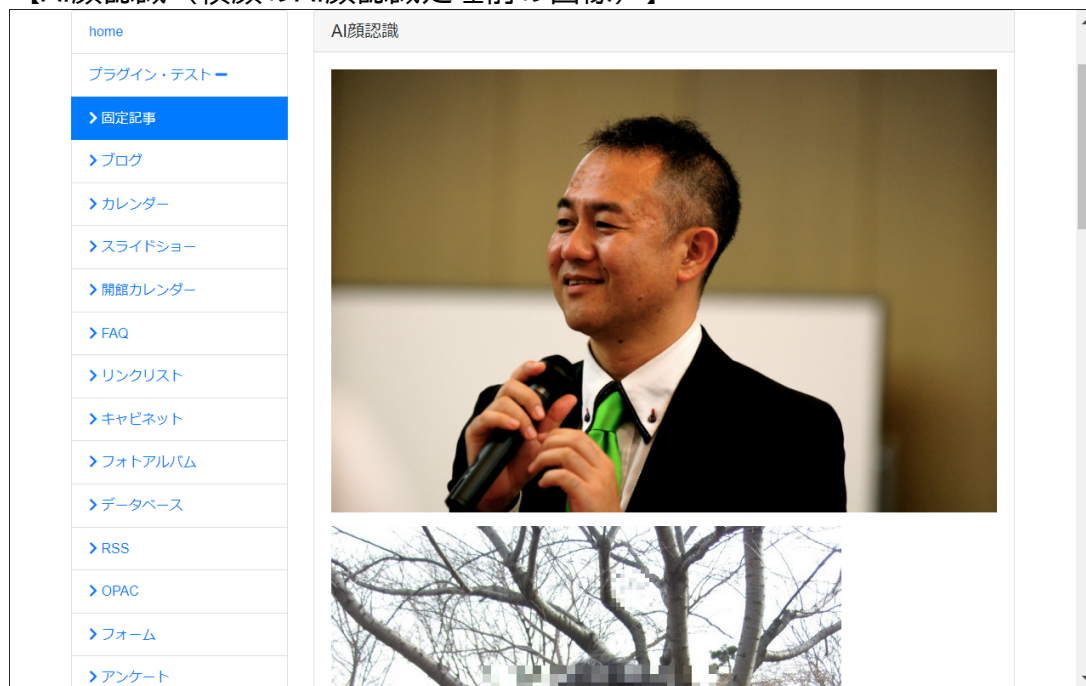

- 横顔も判定できます。

【AI顔認識（横顔のAI顔認識処理後の画像）】

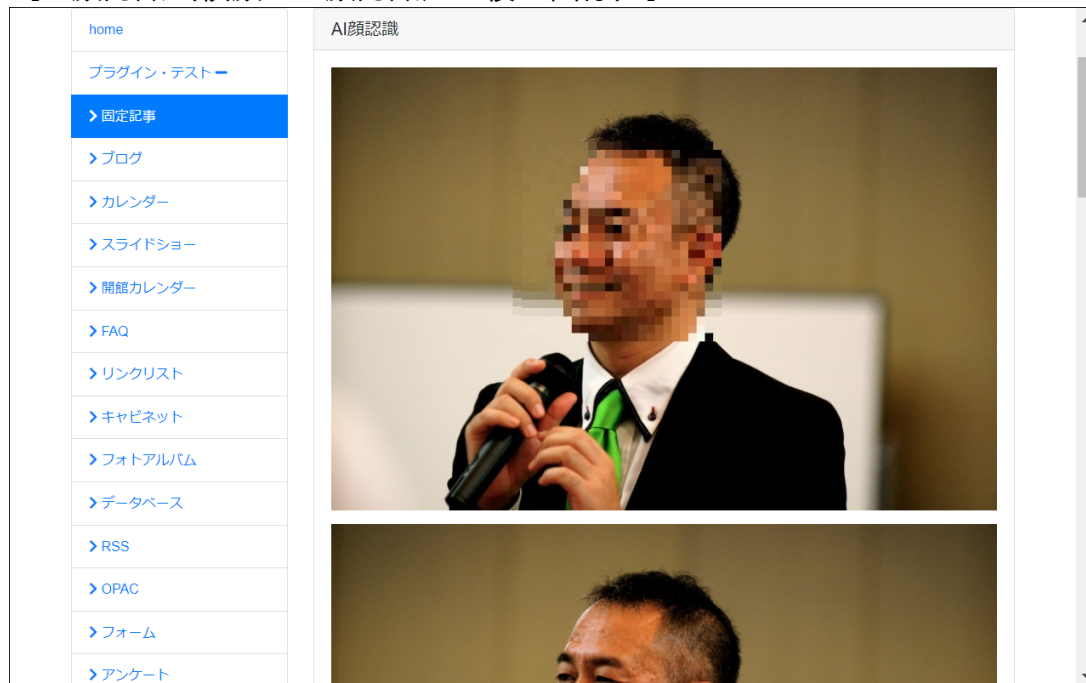

- 横顔の判定、処理結果です。

【エラー】

WYSIWYGでのエラーについて。

WYSIWYGで表示されるエラーのうち、画面だけではわかりにくいものなどを説明します。

WYSIWYG のバイト数エラー

WYSIWYG でバイト数エラーが出る場合、そんなに文字が入っていないのに？と感じることがあります。

これには、以下の2つの理由があります。

1. WYSIWYG のサイズ制限は、文字数ではなく、バイト数で行っています。
半角英数字や記号は1文字につき1バイト、日本語などは1文字につき3バイト、絵文字などは1文字につき4バイトを使用します。
2. WYSIWYG で入力したものは、HTML に変換されます。
WYSIWYG のソースコードボタン <> をクリックすると、入力内容がHTML に変換されていることを確認できます。
バイト数の制限は、このHTML 変換後の内容で行います。

アドバイス

- 文字の装飾などを繰り返していると、余計なHTML が付加されることがあります。
一度、書式をクリアボタンで、装飾を外し、必要な装飾を付けなおすことで、HTML で使用する文字の量が減ることがあります。
- Word やExcel から表や文章を貼り付けた場合、Word やExcel の持つ装飾がHTML としてたくさん挿入されることがあります。
この場合も、一度、書式をクリアボタンで、装飾を外し、必要な装飾を付けなおすことで、HTML で使用する文字の量が減ることがあります。

【パスワード付きページ】

Connect-CMS の【パスワード付きページ】プラグインについて説明します。
パスワード付きページを作成できます。

機能一覧

機能名	機能概要
パスワード設定	パスワードはページ管理のページ編集で入力することができます。
ページ閲覧	パスワード付きページを閲覧します。

【ページ閲覧】

パスワード付きページを閲覧します。

【パスワード要求】

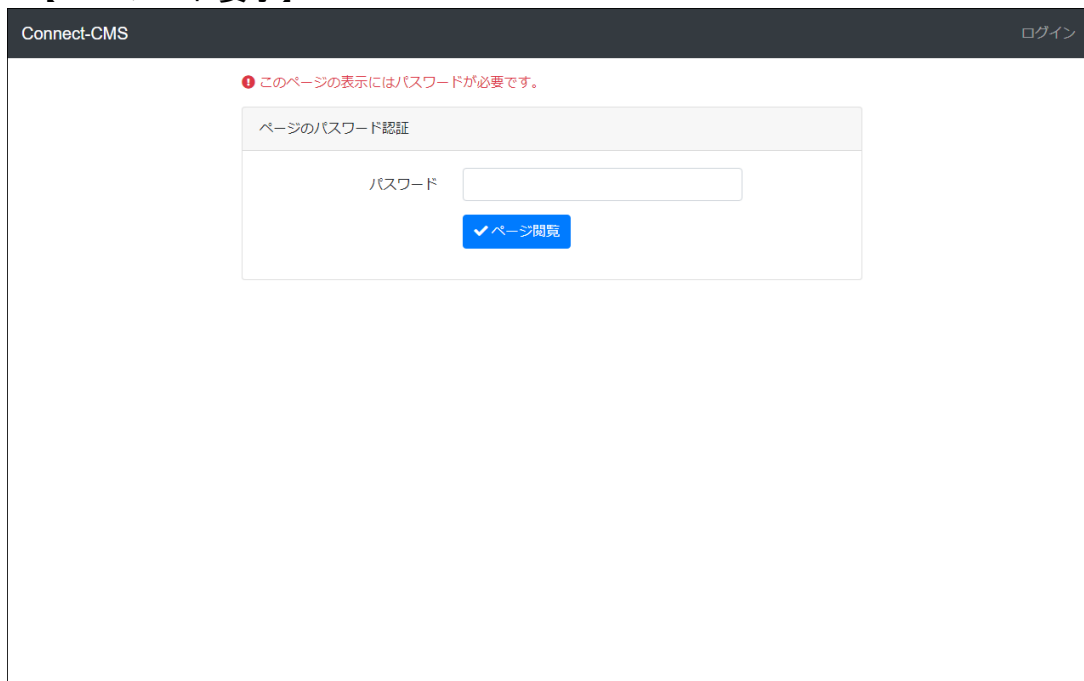

The screenshot shows the Connect-CMS interface with a dark header containing 'Connect-CMS' on the left and 'ログイン' on the right. A red error message at the top reads 'このページの表示にはパスワードが必要です。' Below this is a light gray box titled 'ページのパスワード認証'. Inside the box, there is a label 'パスワード' followed by an empty text input field. Below the input field is a blue button with a white checkmark and the text 'ページ閲覧'.

- パスワード付きページを開くと、パスワードが要求されます。

【パスワード入力】

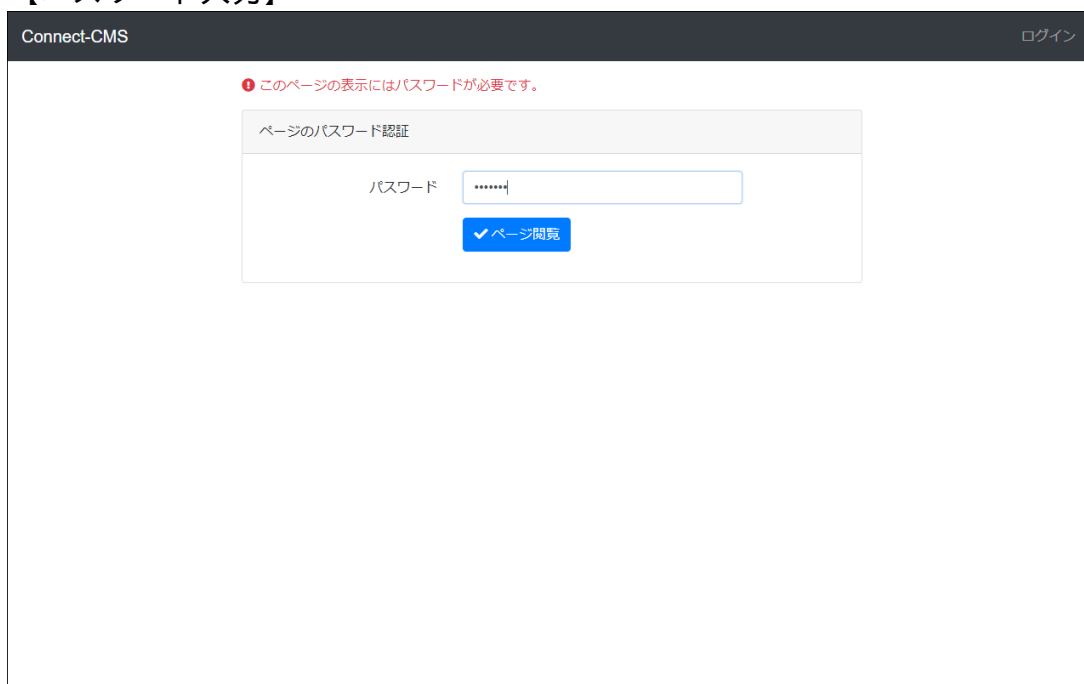

The screenshot shows the Connect-CMS interface with a dark header containing 'Connect-CMS' on the left and 'ログイン' on the right. A red error message at the top reads 'このページの表示にはパスワードが必要です。' Below this is a light gray box titled 'ページのパスワード認証'. Inside the box, there is a label 'パスワード' followed by a text input field containing several dots, indicating that a password has been entered. Below the input field is a blue button with a white checkmark and the text 'ページ閲覧'.

【パスワード付きページの閲覧】

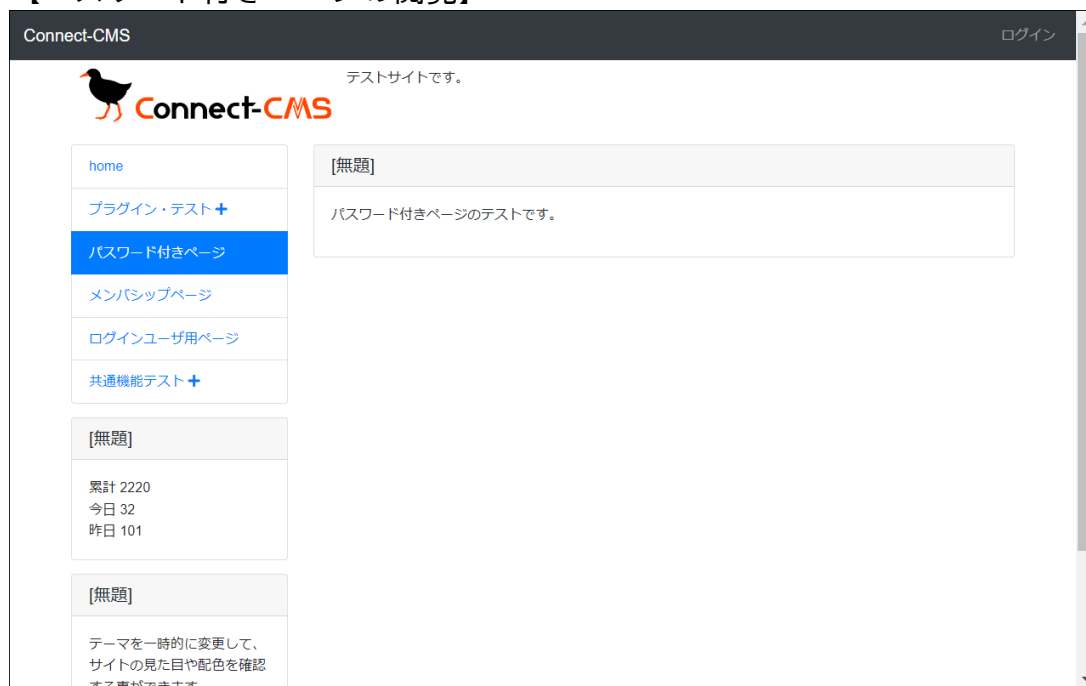

- パスワード付きページを閲覧できます。

【管理者】

Connect-CMS の【管理者】カテゴリについて説明します。
 カテゴリの中には、プラグイン（大項目）があり、プラグインの中に、それぞれの機能（小項目）があります。
 管理者カテゴリのプラグイン一覧です。

プラグイン

プラグイン名	プラグイン概要
管理画面	管理画面の初めに開く画面です。Connect-CMSの公式サイトより、最新情報を取得して表示します。
ページ管理	ページの作成や設定など、ページに関する機能が集まった管理機能です。
サイト管理	サイトの基本設定など、サイト全体に関する機能が集まった管理機能です。
グループ管理	ユーザをグループとして設定できます。 このグループにページ毎の権限を付与することができます。
ユーザ管理	ユーザの一覧や追加など、ユーザに関する機能が集まった管理機能です。
セキュリティ管理	ログイン制限やHTML記述制限など、セキュリティに関する機能が集まった管理機能です。
プラグイン管理	プラグイン追加時の表示設定など、プラグインに関する機能が集まった管理機能です。
システム管理	デバッグモードや使用メモリ、ログなどシステムの基本に関する機能が集まった管理機能です。
API管理	APIのSecret Code 設定を行い、他のシステムと接続できるように設定できます。
メッセージ管理	サイトの利用確認など、初回にアクセスした際に確認したいメッセージに関する機能が集まった管理機能です。
外部認証	他システムと連携した外部認証に関する設定が集まった管理機能です。
外部サービス設定	Connect-CMS の外部サービス設定に関する機能が集まった管理機能です。
アップロードファイル管理	アップロードファイルに関する機能が集まった管理機能です。
施設管理	施設予約で使用する施設を登録して管理する管理機能です。
テーマ管理	テーマに関する機能が集まった管理機能です。
連番管理	連番管理に関する機能が集まった管理機能です。
コード管理	各プラグインでユーザーが使用するコードを一括管理できる機能です。
ログ管理	ログに関する機能が集まった管理機能です。
祝日管理	祝日に関する機能が集まった管理機能です。
他システム移行	他システムからデータ移行する機能が集まった管理機能です。

【管理画面】

Connect-CMS の【管理画面】プラグインについて説明します。
管理画面の初めに開く画面です。Connect-CMS
の公式サイトより、最新情報を取得して表示します。

機能一覧

機能名	機能概要
お知らせ	インストールされているConnect-CMSのバージョン及び最新機能やバージョンアップ情報が表示されます。

【お知らせ】

インストールされているConnect-CMSのバージョン及び最新機能やバージョンアップ情報が表示されます。Connect-CMSのバージョンアップ情報は公式サイトでも確認できます。

【管理画面トップ】

Connect-CMS トップページへ システム管理者

お知らせ

Connect-CMS について

バージョン: 1.19.0

Connect-CMS 更新情報等

Connect-CMS - 2024.4 リリース (version1.18) 2024-04-19
(5/20更新) アップデート 1.18.3: リリースノートアップデート 1.18.2: リリースノートアップデート 1.18.1: リリースノート Connect-CMS 1.18がリリースさ...

コミックマーケットC103で配布した小冊子を公開します。 2024-03-21
こんにちは。永原です。遅くなってしまいました。コミックマーケットC103で配布した小冊子を公開いたします。PDFもダウンロードできますよ。紙で欲しい方は、お問い合わせページより「コミックマー...

Connect-CMS - 2024.3 リリース (version1.17) 2024-02-29
(4/11更新) アップデート 1.17.4: リリースノートアップデート 1.17.3: リリースノートアップデート 1.17.2: リリースノートアップデート 1...

Connect-CMS - 2024.2 リリース (version1.16) 2024-02-21
Connect-CMS 1.16がリリースされました！バージョン 1.16で追加された新機能・変更点をお知らせします。リリースノート 新機能 [ユーザ登録] 登録後の自動ログイン by...

Connect-CMS - 2024.1 リリース (version1.15) 2024-01-11
(1/29更新) アップデート 1.15.4: リリースノートアップデート 1.15.3: リリースノートアップデート 1.15.2: リリースノートアップデート 1...

Connect-CMS - 2023.12 リリース (version1.14) 2023-12-04
(12/16更新) アップデート 1.14.2: リリースノートアップデート 1.14.1: リリースノート Connect-CMS 1.14がリリースされました！バージョ...

- インストールされているConnect-CMSのバージョンが表示されます。
- Connect-CMS最新情報が表示されます。
バージョンアップ情報なども表示されます。

【ページ管理】

Connect-CMS の【ページ管理】プラグインについて説明します。
ページの作成や設定など、ページに関する機能が集まった管理機能です。

機能一覧

機能名	機能概要
ページ一覧	ページの一覧が表示されます。 ページに関する設定などが俯瞰できる画面です。
ページ編集	ページの登録や編集を行う画面です。
ページ階層移動	ページは移動先を指定することで、階層を変更することができます。また、上下矢印でメニューへの表示順番を変更することもできます。
ページ権限一覧	ページ権限の一覧が表示されます。 ページ権限に関する設定などが俯瞰できる画面です。
CSVインポート	CSVファイルをアップロードして、ページの登録ができます。

【ページ一覧】

ページの一覧が表示されます。

ページに関する設定などが俯瞰できる画面です。

ページの内容を編集するときは、ページ名の左にある編集ボタンをクリックしてください。

【ページ一覧】

編集	↑ ↓	ページ名	固定リンク	権限
編集	↑ ↓	home	/	権限なし
編集	↑ ↓	プラグイン・テスト	/test	権限なし
編集	↑ ↓	> 固定記事	/test/content	権限なし
編集	↑ ↓	> ブログ	/test/blog	権限なし
編集	↑ ↓	> カレンダー	/test/calendar	権限なし
編集	↑ ↓	> スライドショー	/test/slideshow	権限なし
編集	↑ ↓	> 開館カレンダー	/test/openingcalendar	権限なし
編集	↑ ↓	> FAQ	/test/faq	権限なし
編集	↑ ↓	> リンクリスト	/test/linklist	権限なし
編集	↑ ↓	> キャビネット	/test/cabinet	権限なし
編集	↑ ↓	> フォトアルバム	/test/photoalbum	権限なし
編集	↑ ↓	> データベース	/test/database	権限なし
編集	↑ ↓	> RSS	/test/rss	権限なし
編集	↑ ↓	> OPAC	/test/opac	権限なし

- 現在のページの一覧を確認できます。
- ページ内容の編集は「[ページ編集](#)」を参照してください。
- 上矢印と下矢印で同じ階層内のページ移動ができます。
- 階層の移動は「[ページ階層移動](#)」を参照してください。
- ページ名が表示されます。大なり記号は階層を表しています。
- 目のアイコンはメニューの初期設定で表示するかどうかを表します。クリックすることで、状態を変更できます。
- 固定リンクは設定した内容が表示されます。ページにリンクされています。
- シリンダー鍵マークはパスワード付きページを表します。
- 南京錠マークはメンバーシップページとログインユーザ全員参加ページを表します。
- ページ権限設定はメンバーシップページにたいする権限が設定されているかどうかを表します。
- その他、ページ編集で設定したいいくつかの内容の状態がアイコンで表示されます。

【ページ編集2】

外部サービス設定

データ管理系

アップロードファイル

施設管理

テーマ管理

連携管理

コード管理

ログ管理

祝日管理

他システム移行

テーマ 設定なし

レイアウト                    

メニュー表示 表示する
※ 本設定は、スマホメニューと、メニュープラグインのページ表示条件で「ページ管理の条件」を選択した場合のメニュー表示に反映されます。

ウィンドウ 新しいウィンドウまたはタブで開く

自動転送 下層ページへ自動転送する
※ 下層ページの中から、メニュー表示「表示する」がチェックされた一番上のページに自動転送します。

IPアドレス制限
※ カンマで複数、CIDR形式での指定可能、*での指定は不可

外部サイトURL
※ メニューから直接開く外部サイトURL

メニュークラス名
※ メニュープラグイン（一部テンプレート）のページに対して、デザインで使用するためのclass名を設定できます。

Powered by Connect-CMS

- テーマとレイアウトはページ毎に設定することもできます。
- メニュー表示の設定は下記に反映されます。
 - スマホのメニュー表示
 - メニュープラグインのページ表示条件で「ページ管理の条件」を選択した場合のメニュー表示
- IPアドレス制限は、このページを閲覧する際の閲覧元のIPアドレスを制限します。その他、様々な設定が可能です。

【ページ階層移動】

ページは移動先を指定することで、階層を変更することができます。また、上下矢印でメニューへの表示順番を変更することもできます。

【ページ一覧】

ページ名	固定リンク	権限
home	/	権限なし
プラグイン・テスト	/test	権限なし
固定記事	/test/content	権限なし
ブログ	/test/blog	権限なし
カレンダー	/test/calendar	権限なし
スライドショー	/test/slideshow	権限なし
開館カレンダー	/test/openingcalendar	権限なし
FAQ	/test/faq	権限なし
リンクリスト	/test/linklist	権限なし
キャビネット	/test/cabinet	権限なし
フォトアルバム	/test/photoalbum	権限なし
データベース	/test/database	権限なし
RSS	/test/rss	権限なし
OPAC	/test/opac	権限なし

- 現在のページの一覧を確認できます。

【ページ移動】

「固定記事」を「プラグイン・テスト」へ移動します

- 最上位
- home
- プラグイン・テスト
- 固定記事
- ブログ
- カレンダー
- スライドショー
- 開館カレンダー
- FAQ
- リンクリスト
- キャビネット
- フォトアルバム
- データベース
- RSS
- OPAC
- フォーム
- アンケート
- 課題管理
- カウンター

閉じる 決定

- 移動したいページを選択して決定をクリックすることで、ページの階層を移動できます。

【ページ権限一覧】

ページ権限の一覧が表示されます。
 ページ権限に関する設定などが俯瞰できる画面です。
 ページ権限を編集するときは、編集ボタンをクリックしてください。

【ページ権限一覧 1】

Connect-CMS		トップページへ システム管理者			
ページ一覧 ページ登録 ページ権限一覧 CSVインポート					
ページ名					グループ名
home				権限なし	
プラグイン・テスト				権限なし	
> 固定記事				権限なし	
> ブログ				権限なし	
> カレンダー				権限なし	
> スライドショー				権限なし	
> 開閉カレンダー				権限なし	
> FAQ				権限なし	
> リンクリスト				権限なし	
> キャビネット				権限なし	
> フォトアルバム				権限なし	
> データベース				権限なし	
> RSS				権限なし	
> OPAC				権限なし	
> フォーム				権限なし	
> アンケート				権限なし	

【ページ権限一覧 2】

> アンケート				権限なし	
> 課題管理				権限なし	
> カウンター				権限なし	
> サイト内検索				権限なし	
> データベース検索				権限なし	
> 掲示板				権限なし	
> 施設予約				権限なし	
> メニュー				権限なし	
> タブ				権限なし	
> ログイン				権限なし	
パスワード付きページ				権限なし	
メンバーシップページ				権限なし	
ログインユーザ用ページ				権限なし	
共通機能テスト				権限なし	
> フレーム				権限なし	
グループ名					
参加ユーザ					
※ 横スクロールできます。					

Powered by Connect-CMS

- ページ毎の権限設定の状態が確認できます。

【CSVインポート】

CSVファイルをアップロードして、ページの登録ができます。
画面のCSVフォーマットをコピーして使用してください。

【ページ一覧】



- 初期配置にチェックすると、インポートした各ページに固定記事プラグインがひとつ配置されます。

CSVファイル項目説明

項目名	必須	説明
page_name	必須	ページ名
permanent_link	必須	固定リンク
background_color	必須	背景色 ・HTMLで指定できる色キーワード（例：red, blue）やRGB色（例：#000000, #111）等を設定できます。 ・空の場合、NULLと入力します。
header_color	必須	ヘッダーバーの背景色 ・HTMLで指定できる色キーワード（例：red, blue）やRGB

theme	必須	<p>色（例：#000000, #111）等を設定できます。</p> <ul style="list-style-type: none"> ・空の場合、NULL と入力します。 <p>テーマ</p> <ul style="list-style-type: none"> ・ Connect-CMS の public\themes ディレクトリ配下のテーマ名を入力します。（例：Defaults/Blue） <p>標準のテーマ名は、 githubのpublic/themes ディレクトリ で確認できます。</p> <ul style="list-style-type: none"> ・設定なしの場合、NULL と入力します。
layout	必須	<p>レイアウト</p> <p>NULL：未設定</p> <p>0 0 0 0：メインのみ</p> <p>0 0 0 1：フッター</p> <p>0 0 1 0：右</p> <p>0 0 1 1：右、フッター</p> <p>0 1 0 0：左</p> <p>0 1 0 1：左、フッター</p> <p>0 1 1 0：左、右</p> <p>0 1 1 1：左、右、フッター</p> <p>1 0 0 0：ヘッダー</p> <p>1 0 0 1：ヘッダー、フッター</p> <p>1 0 1 0：ヘッダー、右</p> <p>1 0 1 1：ヘッダー、右、フッター</p> <p>1 1 0 0：ヘッダー、左</p> <p>1 1 0 1：ヘッダー、左、フッター</p> <p>1 1 1 0：ヘッダー、左、右</p> <p>1 1 1 1：ヘッダー、左、右、フッター</p>
base_display_flag	必須	<p>メニュー表示</p> <p>1：表示する</p> <p>0：表示しない</p>

※1 インポートすると、「公開設定」は 公開 で登録します。

CSVファイル例

```
"page_name","permanent_link","background_color","header_color","theme","layout","base_d  
isplay_flag"  
"アップロード","/upload","NULL","NULL","NULL","NULL","1"  
"アップロード2","/upload/2","NULL","NULL","NULL","NULL","1"
```

※ 文字コードは Shift_JIS

【サイト管理】

Connect-CMS の【サイト管理】プラグインについて説明します。
サイトの基本設定など、サイト全体に関する機能が集まった管理機能です。

機能一覧

機能名	機能概要
サイト基本設定	サイト名や基本のテーマなど、サイト全体の設定を行う画面です。
meta情報	画面出力時のMETAタグの設定を行う画面です。
レイアウト設定	画面幅をブラウザいっぱいまで広げたい場合などに使用します。
カテゴリ設定	サイトのカテゴリを設定できます。
多言語設定	多言語対応サイトを作成するときに使用します。
エラーページ設定	404（該当ページなし）や403（該当ページに権限なし）の際に表示するエラーページを指定できます。また、No Image画像を差し替えられます。
アクセス解析設定	GoogleAnalytics のトラッキングコードを埋め込むための画面です。
Favicon 設定	Favicon を設定できます。
WYSIWYG 設定	WYSIWYG の設定を変更できます。
サイト設計書	サイト設計書の出力ができます。

【サイト基本設定】

サイト名や基本のテーマなど、サイト全体の設定を行う画面です。
各項目の説明は画面の項目ごとのコメントを参照してください。

【画面1】

Connect-CMS トップページへ システム管理者

お知らせ
ページ管理
サイト管理
ユーザ管理
グループ管理
セキュリティ管理
プラグイン管理
システム管理
API管理
メッセージ管理
外部認証
外部サービス設定

データ管理系
アップロードファイル

サイト基本設定 [meta情報](#) [レイアウト設定](#) [カテゴリ設定](#) [WYSIWYG設定](#) [使用容量](#) [その他設定](#)

サイト名
Connect-CMS
サイト名 (各ページで上書き可能 ※予定)

基本テーマ
テーマなし

追加テーマ
テーマなし

基本テーマとは別のテーマを追加で読み込みます。スタイルの読み込み順は追加テーマの方が後になる為、スタイル競合時は追加テーマのものが優先されます。

背景色
HTMLカラーコードを入力
画面の基本の背景色 (各ページで上書き可能)
左のカラーパレットから選択することも可能です。

ヘッダーバーの背景色
HTMLカラーコードを入力
画面の基本のヘッダー背景色 (各ページで上書き可能)
左のカラーパレットから選択することも可能です。

- サイト名や適用するテーマなど、サイトに関する基本的なことを設定します。
- 追加テーマを指定した際は基本テーマの後で追加テーマのCSSが反映されます。

【画面1】

データ管理系
アップロードファイル
施設管理
テーマ管理
連携管理
コード管理
ログ管理
祝日管理
他システム移行

HTMLカラーコードを入力
画面の基本のヘッダー背景色 (各ページで上書き可能)
左のカラーパレットから選択することも可能です。

ヘッダーバーの文字色
 暗めの文字色 明るめの文字色
ヘッダーバーの各リンクを含めた文字色を選択

ヘッダーバーの任意クラス
ヘッダーバーに任意のclass属性を設定します。カンマ区切りで複数設定した場合、いずれかのクラスをランダムで設定します。
(用例) ヘッダーバーCSSのランダム適用等

センターエリア任意クラス
センターエリア要素に任意のclass属性を設定します。カンマ区切りで複数設定した場合、いずれかのクラスをランダムで設定します。
(用例) センターエリアCSSのランダム適用等

bodyタグ任意クラス
bodyタグに任意のclass属性を設定します。カンマ区切りで複数設定した場合、いずれかのクラスをランダムで設定します。
(用例) bodyタグCSSのランダム適用等

フッターエリア任意クラス
フッターエリア要素に任意のclass属性を設定します。カンマ区切りで複数設定した場合、いずれかのクラスをランダムで設定します。
(用例) フッターエリアCSSのランダム適用等

- ヘッダーバーの文字色や各エリアに付加するクラス名を指定できます。
- クラス名はテーマでオリジナルのCSSを作成する場合に参照するセレクトタとなります。

【画面1】

フッターエリア要素に任意のclass属性を設定します。カンマ区切りで複数設定した場合、いつれかのクラスをランダムで設定します。
(用例) フッターエリアCSSのランダム適用等

ヘッダーバーの表示
 表示する 表示しない
 未ログイン時にヘッダーバーを表示するかどうかを選択
 ヘッダーバーを「表示しない」場合、ログインリンクも画面から消えます。その時はログインURL <http://localhost/login> を直接入力してログインを行ってください。
 PC時のヘッダーバー表示例)

ヘッダーバーの固定
 固定しない 固定する
 ※ ヘッダーバーを画面上部に固定するかどうかを選択
 ※ ヘッダーバーを「固定する」場合、メニューが多くなつていないかご確認ください。
 スマートフォンでヘッダーバーのメニューを表示する時、スマートフォン画面の高さ以上にメニューが増えると、ヘッダーバーが固定される関係でメニューがスクロールしないため、画面外のメニューが押せなくなります。

ログインリンクの表示
 表示する 表示しない
 ログインリンクを表示するかどうかを選択
 ログインリンクを「表示しない」場合、ログインURL <http://localhost/login> を直接入力してログインを行ってください。

パスワードリセットの使用
 許可する 許可しない
 パスワードを忘れた場合に、ユーザ自身がリセットリンクをメール送信する機能を使用するかどうかを選択

ログイン後に移動するページ
 トップページ 元いたページ 指定したページ
 「指定したページ」を選択する場合、下記の「ログイン後に移動する指定ページ」を選択してください。

ログイン後に移動する指定ページ

マイページの使用
 許可する 許可しない
 ユーザ自身でパスワード変更等できるマイページ機能を使用するかどうかを選択

画像の保存機能の無効化
 ドラッグ禁止 右クリックメニュー禁止 スマホ長押し禁止
 画像の保存機能を無効化するものを選択

スマホメニューの表示形式

Powered by Connect-CMS

- ヘッダーバーの表示、固定、ログインリンクの表示などが設定できます。

【画面1】

ログインリンクを「表示しない」場合、ログインURL <http://localhost/login> を直接入力してログインを行ってください。

パスワードリセットの使用
 許可する 許可しない
 パスワードを忘れた場合に、ユーザ自身がリセットリンクをメール送信する機能を使用するかどうかを選択

ログイン後に移動するページ
 トップページ 元いたページ 指定したページ
 「指定したページ」を選択する場合、下記の「ログイン後に移動する指定ページ」を選択してください。

ログイン後に移動する指定ページ

マイページの使用
 許可する 許可しない
 ユーザ自身でパスワード変更等できるマイページ機能を使用するかどうかを選択

画像の保存機能の無効化
 ドラッグ禁止 右クリックメニュー禁止 スマホ長押し禁止
 画像の保存機能を無効化するものを選択

スマホメニューの表示形式

Powered by Connect-CMS

- パスワードリセットの使用可否、ログイン後に移動するページ、マイページの使用可否が設定できます。

- 画像の保存機能を無効化する設定もできます。
- スマートフォン表示の際のハンバーガーメニューの表示は、全ページを表示するデフォルトか今いるフォルダの仮想のみ展開するオープンカレントツリーを選ぶことができます。

【meta情報】

画面出力時のMETAタグの設定を行う画面です。
出力されるHTMLのHEAD部分の内容になります。



- HEADのdescriptionに出力される値を設定できます。

【レイアウト設定】

画面幅をブラウザいっぱいまで広げたい場合などに使用します。
タブレットを意識した授業用サイトでは、全てのエリアを100%、トップページのヘッダー部分を幅100%でデザインしたい場合は、ヘッダーエリアのみ100%などと設定します。

【レイアウト設定】



- ブラウザ幅100%で表示するエリアをヘッダー、センター、フッターからそれぞれ選ぶことができます。

【カテゴリ設定】

サイトのカテゴリを設定できます。
サイト全体カテゴリとして登録して、各プラグインで使用することで、統一感のあるカテゴリ設計ができるようになります。

【カテゴリ設定】

Connect-CMS トップページへ システム管理者

サイト基本設定 meta情報 レイアウト設定 カテゴリ設定 WYSIWYG設定 使用容量 その他設定

表示順 <small>必須</small>	クラス名	カテゴリ <small>必須</small>	文字色 <small>必須</small>	背景色 <small>必須</small>	対象	対象カテゴリID
1	news	ニュース	#ffffff	#0000cd		

- 対象が「ALL」のカテゴリは「共通カテゴリ」です。
- 対象が各プラグインのカテゴリは「個別カテゴリ」です。
- カテゴリ設定後は、各プラグインのカテゴリ設定で表示設定が必要です。
- 各プラグインのカテゴリ設定から、コンテンツ単位で独自カテゴリを設定することも可能です。
- 「文字色」「背景色」にはHTMLで指定できる色キーワード（例：red, blue）やRGB色（例：#000000, #1111）等を設定できます。
- 「クラス名」はCSSのクラス名を設定できます。cc_category_クラス名 で使用できます。

- ここでは、対象がALLの共通カテゴリを設定できます。

【多言語設定】

多言語対応サイトを作成するときに使用します。
他言語設定することで、メニューが各言語ごとに表示されるようになり、他言語対応サイトとなります。

【他言語設定】

Connect-CMS トップページへ システム管理者

サイト基本設定 meta情報 レイアウト設定 カテゴリ設定 WYSIWYG設定 使用容量 その他設定

多言語設定の使用

使用しない 使用する

言語	URL	
日本語	/	
英語	/en/	

- URLは各言語のページの最初に付く値を設定します。

【エラーページ設定】

404（該当ページなし）や403（該当ページに権限なし）の際に表示するエラーページを指定できます。また、No Image画像を差し替えられます。
指定したエラーページは、通常のページと同じように作成します。また、メニュー表示はOFFにしておきます。

【エラーページ設定】

The screenshot shows the 'Error Page Settings' (エラーページ設定) interface in the Connect-CMS admin panel. The left sidebar contains a navigation menu with 'Site Management' (サイト管理) selected. The main content area has a breadcrumb trail: 'Site Basic Settings' (サイト基本設定) > 'meta info' (meta情報) > 'Layout Settings' (レイアウト設定) > 'Category Settings' (カテゴリ設定) > 'WYSIWYG Settings' (WYSIWYG設定) > 'Usage' (使用容量) > 'Other Settings' (その他設定). The settings are as follows:

- IP Address restriction etc. when no permission is given (IPアドレス制限などで権限がない場合の表示ページ):** /403
- Designated page when no page is specified (指定ページがない場合の表示ページ):** /404
- No Image image (No Image画像):** A text input field with a 'Reference' (参照) button. Below it, a note states: 'Setting the No Image image can be changed. To confirm the No Image image after the change, please clear the browser cache.' (設定するとNo Image画像を変更できます。変更後のNo Image画像を確認するには、ブラウザキャッシュをクリアしてください。)

A 'Update' (更新) button is located at the bottom right of the settings area. A note at the bottom of the settings area states: 'Error settings target general pages. Management pages are excluded.' (エラー設定の対象は一般画面です。管理画面は対象外です。)

- ここで指定した表示ページはこの指定内容の固定リンクをページ管理で作成しておく必要があります。

【アクセス解析設定】

GoogleAnalytics のトラッキングコードを埋め込むための画面です。
ここで設定したトラッキングコードは、各画面で自動的に使用されます。

【アクセス解析設定】

Connect-CMS トップページへ システム管理者

お知らせ
ページ管理
サイト管理
ユーザ管理
グループ管理
セキュリティ管理
プラグイン管理
システム管理
API管理
メッセージ管理
外部認証
外部サービス設定

データ管理系
アップロードファ
イル

サイト基本設定 meta情報 レイアウト設定 カテゴリ設定 WYSIWYG設定 使用容量 その他設定

トラッキングコード

<!-- Global site tag (gtag.js) - Google Analytics -->

更新

- 複数のトラッキングコードの指定なども可能です。

【Favicon 設定】

Favicon を設定できます。
サイトで使用するFavicon 画像をアップロードします。

【ファビコン設定】



- .ico形式のファイルをアップロードしてください。

【WYSIWYG 設定】

WYSIWYG の設定を変更できます。

文字サイズの変更をWYSIWYG で使用するかどうかを設定できます。自由度は増しますが、サイトの統一感を保持しにくい場合もあります。

画像アップロード時に初期に選択させる画像サイズもここで設定できます。

【WYSIWYG設定】

Connect-CMS トップページへ システム管理者

お知らせ
ページ管理
サイト管理
ユーザ管理
グループ管理
セキュリティ管理
プラグイン管理
システム管理
API管理
メッセージ管理
外部認証
外部サービス設定
データ管理系
アップロードファイル

サイト基本設定 meta情報 レイアウト設定 カテゴリ設定 WYSIWYG設定 使用容量 その他設定

WYSIWYG設定をします。

現在のWYSIWYG

文字サイズの使用
 使用しない 使用する

初期に選択させる画像サイズ
小(400px)

画像のリサイズで利用する設定です。

更新

- 初期に選択させる画像サイズは1200px、800px、400px、200pxから選ぶことができます。

【サイト設計書】

サイト設計書の出力ができます。
ページやフレームの設定をPDFの設計書で出力できます。

【サイト設計書】

The screenshot shows the 'Connect-CMS' administration interface. The top navigation bar includes 'Connect-CMS' and 'トップページへ システム管理者'. A left sidebar contains a menu with items like 'お知らせ', 'ページ管理', 'サイト管理' (highlighted), 'ユーザ管理', 'グループ管理', 'セキュリティ管理', 'プラグイン管理', 'システム管理', 'API管理', 'メッセージ管理', '外部認証', '外部サービス設定', 'データ管理系', and 'アップロードファイル'. The main content area is titled 'サイト基本設定' and includes sub-links for 'meta情報', 'レイアウト設定', 'カテゴリ設定', 'WYSIWYG設定', '使用容量', and 'その他設定'. The '追加の出力内容' section has two checkboxes: 'API管理の秘密コード' and '外部認証・NetCommons認証の管理者操作パスワード', both of which are unchecked. Below this is the '最終ページの内容' section, which contains four text input fields: '問い合わせ先タイトル', '問い合わせ先の情報等', 'その他連絡先タイトル', and 'その他連絡先の情報等'. The bottom-most field is 'その他記載タイトル'.

- 追加の出力内容で、サイト設計書に反映させる項目を増やせます。
- 最終ページには問合せ先や連絡先を提示するページがあり、最終ページの内容の各項目に登録してあるものが反映されます。

【グループ管理】

Connect-CMS の【グループ管理】プラグインについて説明します。
ユーザをグループとして設定できます。
このグループにページ毎の権限を付与することができます。

機能一覧

機能名	機能概要
グループ一覧	グループの一覧を参照できます。
グループ登録	グループ名の変更及び、参加ユーザを一覧で確認できます。
グループ変更	グループ名の変更及び、参加ユーザを一覧で確認できます。

【グループ一覧】

グループの一覧を参照できます。

【グループ一覧】

グループ名	編集	表示順	作成日	更新日
<input checked="" type="checkbox"/> テスト一般	1	1	2024/06/14	2024/06/14

- 登録されているグループの一覧です。
- 編集アイコンで登録済みのユーザー一覧画面に遷移します。

【グループ登録】

グループ名の変更及び、参加ユーザを一覧で確認できます。

【グループ登録】

- グループ名と表示順を指定してグループを登録できます。

【グループ変更】

グループ名の変更及び、参加ユーザを一覧で確認できます。

【グループ変更】

The screenshot displays the 'Group Change' interface in Connect-CMS. The sidebar on the left contains various management options, with 'Group Management' highlighted. The main area features a form to update the group name (currently 'テスト一般') and display order (currently '1'). Below the form is a 'User Participation' section with a search bar. At the bottom, a table lists the group's members.

ユーザ名	作成日	更新日	
テストユーザ	2024/06/14	2024/06/14	

- ユーザのグループ追加後の画面です。
- 登録済みのユーザが一覧表示され、グループからユーザの削除もできます。

【ユーザ管理】

Connect-CMS の【ユーザ管理】プラグインについて説明します。
ユーザの一覧や追加など、ユーザに関する機能が集まった管理機能です。

機能一覧

機能名	機能概要
ユーザー一覧	サイトに登録されているユーザを一覧で確認できます。
役割設定	ユーザの属性として役割を設定することができます。
項目編集	ユーザ項目の設定を行います。
ユーザ登録画面	ユーザの登録や編集を行えます。
CSVインポート	CSVファイルからユーザを作成できます。
自動ユーザ登録設定	希望者が自らサイトにユーザ登録できるようにする設定です。
一括削除	仮削除に設定してあるユーザを一括削除できます。

【追加情報】

ダウンロードで出力される値には、コードのまま出力される項目があります。
コードのまま出力される項目と内容は以下の通りです。

項目名	コード	内容
権限	role_article_admin	コンテンツ権限-コンテンツ管理者
	role_arrangement	コンテンツ権限-プラグイン管理者
	role_article	コンテンツ権限-モデレータ
	role_approval	コンテンツ権限-承認者
	role_reporter	コンテンツ権限-編集者
	admin_system	管理権限-システム管理者
	admin_site	管理権限-サイト管理者
	admin_page	管理権限-ページ管理者
	admin_user	管理権限-ユーザ管理者
状態	0	利用可能
	1	利用不可
	2	仮登録
	3	仮削除

【ユーザー一覧】

サイトに登録されているユーザーを一覧で確認できます。
絞り込み条件で権限やグループで絞り込むこともできます。

【ユーザー一覧】

- ユーザーの一覧が表示されます。
- 「グループ」列の編集ボタンから、「グループ参加」画面に飛べます。
- 「最終ログイン日時」列の履歴リンクから、「ログイン履歴」画面に飛べます

【絞り込み画面】

【絞り込み画面 2】

※ 「コンテンツ権限」「管理権限」「ゲスト」の中から複数チェックを付けると、いずれかに該当する内容で絞り込みます。(OR検索)

管理権限 システム管理者 サイト管理者 ページ管理者 ユーザ管理者

※ 「コンテンツ権限」「管理権限」「ゲスト」の中から複数チェックを付けると、いずれかに該当する内容で絞り込みます。(OR検索)

ゲスト ゲスト

※ 「コンテンツ権限」「管理権限」「ゲスト」の中から複数チェックを付けると、いずれかに該当する内容で絞り込みます。(OR検索)

※ 「ゲスト」とは、「コンテンツ権限」「管理権限」のいずれの権限もない状態です。

状態

並べ替え

1件

ログインID	ユーザ名	グループ	メールアドレス	権限	役割設定	状態	登録日時	更新日時	最終ログイン日時
admin	システム管理者	0		コ プ 編 集 モ シ バ サ ユ		利用可能	2024/06/14 11:24	2024/06/14 11:24	2024/06 履歴

※ 表示内容が多い場合、横スクロールできます。

Powered by Connect-CMS

- 様々な条件でユーザを絞り込むことができます。
- 絞り込んだ内容でダウンロードすることができます。

【役割設定】

ユーザの属性として役割を設定することができます。
通常の権限内でさらに役割を分けることができます。内容は各プラグインの仕様となります。

【役割設定】

Connect-CMS トップページへ システム管理者

お知らせ ユーザー一覧 ユーザー登録 役割設定 項目設定 自動ユーザー登録設定 CSVインポート 一括削除

表示順	定義名	表示名	削除
1	student	学生	
2	teacher	教員	

• 課題管理プラグインで利用できる「定義名」は、`student`, `teacher` です。
• 定義名は、半角英数字、ダッシュ(-)、下線(_)で入力できます。

- ユーザに付与する役割を設定できます。
- ここで設定する役割の意味は、各プラグインの機能に依存します。
- 例えばOpac（蔵書管理・蔵書貸し出し）プラグインでは、貸し出し日数を学生は〇日、教員は〇日、という設定が可能になっています。
- 課題管理プラグインで利用できる「定義名」は、`student`, `teacher` です。

【項目編集】

ユーザ項目の設定を行います。
 カラム名と型を指定してカラムを作成します。

【項目設定】

Connect-CMS ユーザー一覧 ユーザ登録 役割設定 項目設定 自動ユーザ登録設定 CSVインポート 一括削除

項目【所属】を追加しました。

ユーザ項目を追加・変更します。

表示順	項目名	型	必須	詳細	更新	削除
↑ ↓	ユーザ名	ユーザ名	<input checked="" type="checkbox"/>			
	<input checked="" type="checkbox"/> 自動ユーザ登録時表示: ON <input checked="" type="checkbox"/> マイページ表示: ON <input type="checkbox"/> マイページ編集: OFF					
↑ ↓	ログインID	ログインID	<input checked="" type="checkbox"/>			
	<input checked="" type="checkbox"/> 自動ユーザ登録時表示: ON <input checked="" type="checkbox"/> マイページ表示: ON <input type="checkbox"/> マイページ編集: OFF					
↑ ↓	メールアドレス	メールアドレス	<input checked="" type="checkbox"/>			
	<input checked="" type="checkbox"/> 自動ユーザ登録時表示: ON <input checked="" type="checkbox"/> マイページ表示: ON <input checked="" type="checkbox"/> マイページ編集: ON					
↑ ↓	パスワード	パスワード	<input checked="" type="checkbox"/>			
	<input checked="" type="checkbox"/> 自動ユーザ登録時表示: ON <input type="checkbox"/> マイページ表示: OFF <input checked="" type="checkbox"/> マイページ編集: ON					
↑ ↓	登録日時	登録日時型 (自動更新)	<input type="checkbox"/>			
	<input type="checkbox"/> 自動ユーザ登録時表示: OFF <input checked="" type="checkbox"/> マイページ表示: ON <input type="checkbox"/> マイページ編集: OFF					
↑ ↓	所属	1行文字列型	<input type="checkbox"/>			
	<input checked="" type="checkbox"/> 自動ユーザ登録時表示: ON <input checked="" type="checkbox"/> マイページ表示: ON <input type="checkbox"/> マイページ編集: OFF					

- ユーザの属性として設定できる項目を増やすことができます。

【項目設定の型】

Connect-CMS ユーザー一覧 ユーザ登録 役割設定 項目設定 自動ユーザ登録設定 CSVインポート 一括削除

項目【所属】を追加しました。

ユーザ項目を追加・変更します。

表示順	項目名	型	必須	詳細	更新	削除
↑ ↓	ユーザ名	ユーザ名	<input checked="" type="checkbox"/>			
	<input checked="" type="checkbox"/> 自動ユーザ登録時表示: ON <input checked="" type="checkbox"/> マイページ表示: ON <input type="checkbox"/> マイページ編集: OFF					
↑ ↓	ログインID	ログインID	<input checked="" type="checkbox"/>			
	<input checked="" type="checkbox"/> 自動ユーザ登録時表示: ON <input checked="" type="checkbox"/> マイページ表示: ON <input type="checkbox"/> マイページ編集: OFF					
↑ ↓	メールアドレス	メールアドレス	<input checked="" type="checkbox"/>			
	<input checked="" type="checkbox"/> 自動ユーザ登録時表示: ON <input checked="" type="checkbox"/> マイページ表示: ON <input checked="" type="checkbox"/> マイページ編集: ON					
↑ ↓	パスワード	パスワード	<input checked="" type="checkbox"/>			
	<input checked="" type="checkbox"/> 自動ユーザ登録時表示: ON <input type="checkbox"/> マイページ表示: OFF <input checked="" type="checkbox"/> マイページ編集: ON					
↑ ↓	登録日時	登録日時型 (自動更新)	<input type="checkbox"/>			
	<input type="checkbox"/> 自動ユーザ登録時表示: OFF <input checked="" type="checkbox"/> マイページ表示: ON <input type="checkbox"/> マイページ編集: OFF					
↑ ↓	所属	1行文字列型	<input type="checkbox"/>			
	<input checked="" type="checkbox"/> 自動ユーザ登録時表示: ON <input checked="" type="checkbox"/> マイページ表示: ON <input type="checkbox"/> マイページ編集: OFF					

- 設定できる項目は、1行文字列型、複数行文字列型、単一選択型、複数選択型、リスト

ボックス型、メールアドレス型、同意型があります。

【項目の詳細設定】

- 詳細設定の内容は項目の型によって異なります。これは1行文字列型の場合の画面です。
- 型によっては登録時にチェックできるものもあります。

【項目の詳細設定】

- キャプションやプレースホルダも型によっては設定できます。

【ユーザ登録画面】

ユーザの登録や編集を行えます。

【ユーザ登録画面 1】

Connect-CMS トップページへ システム管理者

ユーザ一覧 ユーザ登録 役割設定 項目設定 自動ユーザ登録設定 CSVインポート 一括削除

状態 **必須** 利用可能 利用不可 承認待ち 仮削除 仮登録

ユーザ名 **必須** テストユーザ

ログインID **必須** test-user

メールアドレス test@osws.jp
※ 登録時にメールアドレスがある場合、登録メール送信画面に移動します。

パスワード **必須**

確認用パスワード **必須**

所属

コンテンツ権限

- コンテンツ管理者
- プラグイン管理者
- モデレータ (他ユーザの記事も更新)
- 承認者
- 編集者

※「編集者」、「モデレータ」の記事投稿については、各プラグイン側の権限設定も必要です。
 ※「コンテンツ管理者」は、「コンテンツ管理者」権限と同時に「プラグイン管理者」「モデレータ」「承認者」「編集者」権限も併せて持ちます。
 ※「ゲスト」にする場合、「コンテンツ権限」「管理権限」のすべてのチェックを外します。

【ユーザ登録画面 2】

確認用パスワード **必須**

所属

コンテンツ権限

- コンテンツ管理者
- プラグイン管理者
- モデレータ (他ユーザの記事も更新)
- 承認者
- 編集者

※「編集者」、「モデレータ」の記事投稿については、各プラグイン側の権限設定も必要です。
 ※「コンテンツ管理者」は、「コンテンツ管理者」権限と同時に「プラグイン管理者」「モデレータ」「承認者」「編集者」権限も併せて持ちます。
 ※「ゲスト」にする場合、「コンテンツ権限」「管理権限」のすべてのチェックを外します。

管理権限

- システム管理者
- サイト管理者
- ページ管理者
- ユーザ管理者

役割設定

- 学生
- 教員

✕ キャンセル

Powered by Connect-CMS

- ユーザを登録・変更することができます。また、編集画面ではユーザの削除もできます。
- 権限については、権限・役割のページで説明します。
- ユーザ情報に任意項目を追加できます。

- 任意項目の追加・編集は項目設定で行います。

【グループ参加画面】

Connect-CMS

トップページへ システム管理者

お知らせ

ページ管理

サイト管理

ユーザー管理

グループ管理

セキュリティ管理

プラグイン管理

システム管理

API管理

メッセージ管理

外部認証

外部サービス設定

データ管理系

アップロードファイル

ユーザー一覧 ユーザー登録 役割設定 項目設定 自動ユーザー登録設定 CSVインポート 一括削除

ユーザー変更 グループ参加 ログイン履歴

ユーザー登録しました。続けて参加グループを設定してください。

ユーザーのグループに対する参加を設定します。
グループ作成は [グループ管理] から行えます。

グループ名	参加
テスト一般	<input type="radio"/> 不参加 <input checked="" type="radio"/> 参加

キャンセル 変更

- グループへの参加の設定を行います。
ここでキャンセルしても、ユーザは登録されています。

【登録ユーザへの通知画面】

Connect-CMS

トップページへ システム管理者

お知らせ

ページ管理

サイト管理

ユーザー管理

グループ管理

セキュリティ管理

プラグイン管理

システム管理

API管理

メッセージ管理

外部認証

外部サービス設定

データ管理系

アップロードファイル

ユーザー一覧 ユーザー登録 役割設定 項目設定 自動ユーザー登録設定 CSVインポート 一括削除

参加グループを変更しました。

メールで登録内容を通知する場合、「送信」ボタンを押してください。
件名・本文のフォーマットは、[自動ユーザー登録設定]の「本登録メール件名」「本登録メールフォーマット」から設定できます。

件名 ユーザー登録が完了しました - Connect-CMS

本文 ... 登録内容

ユーザ名: テストユーザ
ログインID: test-user
メールアドレス: test@osws.jp
所属:

キャンセル 送信

- メールアドレスが登録された場合、登録されたメールアドレスにユーザを登録したことを通知する画面が表示されます。
ここでキャンセルしても、ユーザは登録されています。

【CSVインポート】

CSVファイルからユーザを作成できます。
ID カラムの指定により、ユーザの登録、更新にも対応しています。

【CSVインポート】

- CSVファイルを使って、ユーザを一括登録できます。
- 「id」に値がある行はユーザ更新します。
- 「id」が空の行はユーザを登録します。
- ログインユーザ（自分）の更新はできません。ログインユーザの更新はユーザー一覧より更新してください。
- 1つの項目に複数值を登録する場合は、|（パイプ）文字で区切ってCSVに登録します。
例えば、「権限」「グループ」「役割設定」項目が対象です。

CSVファイル項目説明

インポートで登録する値には、コードのまま登録する項目があります。
コードのまま出力される項目と内容は以下の通りです。

権限	role_article_admin	コンテンツ権限-コンテンツ管理者
	role_arrangement	コンテンツ権限-プラグイン管理者
	role_article	コンテンツ権限-モデレータ
	role_approval	コンテンツ権限-承認者
	role_reporter	コンテンツ権限-編集者
	admin_system	管理権限-システム管理者

	admin_site	管理権限-サイト管理者
	admin_page	管理権限-ページ管理者
	admin_user	管理権限-ユーザ管理者
状態	0	利用可能
	1	利用不可
	3	仮削除

※1 インポートすると、「公開設定」は 公開 で登録します。

【自動ユーザ登録設定】

希望者が自らサイトにユーザ登録できるようにする設定です。
自動ユーザ登録の許可や仮登録の動き、本登録の動きを設定できます。

【自動ユーザ登録】

Connect-CMS トップページへ システム管理者

お知らせ ユーザー一覧 ユーザ登録 役割設定 項目設定 **自動ユーザ登録設定** CSVインポート 一括削除

ユーザ(基本)

自動ユーザ登録の使用 許可しない 許可する
※ 自動ユーザ登録を使用するかどうかを選択
 ※ 自動ユーザ登録時に登録させる項目は [項目設定] の「詳細」からそれぞれ設定してください。

管理者の承認 不要 必要
ユーザ登録に管理者の承認が必要が選択してください。

自動ユーザ登録後の自動ログイン 許可しない 許可する
※ 許可した場合、自動ユーザ登録を行ったユーザは、登録後に自動ログインします。

メール送信先 以下のアドレスにメール送信する
 送信するメールアドレス (複数ある場合はカンマで区切る)

自動ユーザ登録時に管理者や担当者等に通知するメールアドレスを設定

登録者にメール送信する

仮登録メール 登録者に仮登録メールを送信する
※ 仮登録メールを使う事で、本登録前にメールアドレスの確認がとれます。
 ※ 仮登録メールを使うには、「登録者にメール送信する」のチェックを付けてください。また「仮登録メールフォーマット」に [[entry_ur]] を含めてください。

本登録メール 本登録メール件名

- 自動ユーザ登録の使用の許可、自動ユーザ登録時の管理者の承認の要不要、自動ユーザ登録時の通知先メールアドレスを設定できます。

【仮登録メール】

外部サービス設定

データ管理系

アップロードファイル

施設管理

テーマ管理

連絡管理

コード管理

ログ管理

祝日管理

他システム移行

仮登録メール 登録者に仮登録メールを送信する
※ 仮登録メールを使う事で、本登録前にメールアドレスの確認がとれます。
 ※ 仮登録メールを使うには、「登録者にメール送信する」のチェックを付けてください。また「仮登録メールフォーマット」に [[entry_ur]] を含めてください。

本登録メール 本登録メール件名

本登録メールフォーマット

--- 登録内容

[[body]]

埋め込みタグを記述すると件名、本文の該当部分に対応した内容が入ります。

埋め込みタグ	内容
[[site_name]]	サイト名
[[body]]	本文 (ユーザ名, ログインID, メールアドレス, 項目設定の追加項目全て, 個人情報保護方針への同意を含む)
[[user_name]]	ユーザ名
[[login_id]]	ログインID
[[password]]	パスワード (ユーザ管理画面からユーザ登録した場合のみ、使える埋め込みタグです。)
[[email]]	メールアドレス
[[user_register_require_privacy]]	個人情報保護方針への同意 (トップページから自動ユーザ登録した場合のみ、使える埋め込みタグです。)
[[to_datetime]]	登録日時

- 仮登録機能を使用することができます。仮登録機能とは、自動ユーザ登録時に、ユーザ自身がメールアドレスをクリックして、本登録に進む機能です。

【本登録メール】

本登録メール 本登録メール件名

ユーザ登録が完了しました - [[site_name]]

本登録メールフォーマット

--- 登録内容

[[body]]

埋め込みタグを記述すると件名、本文の該当部分に対応した内容が入ります。

埋め込みタグ	内容
[[site_name]]	サイト名
[[body]]	本文（ユーザ名、ログインID、メールアドレス、項目設定の追加項目全て、個人情報保護方針への同意を含む）
[[user_name]]	ユーザ名
[[login_id]]	ログインID
[[password]]	パスワード（ユーザ管理画面からユーザ登録した場合のみ、使える埋め込みタグです。）
[[email]]	メールアドレス
[[user_register_require_privacy]]	個人情報保護方針への同意（トップページから自動ユーザ登録した場合のみ、使える埋め込みタグです。）
[[to_datetime]]	登録日時
[[X-所属]]	所属

※ 管理者の承認を必要にしている場合は、本登録メールが登録申請メールとなります。

【注意】

- ユーザが登録できた際に送信するメールのフォーマットを設定できます。承認が必要な場合は登録申請メールになります。

【承認完了メール】

本登録メール 本登録メール件名

ユーザ登録が完了しました - [[site_name]]

本登録メールフォーマット

--- 登録内容

[[body]]

埋め込みタグを記述すると件名、本文の該当部分に対応した内容が入ります。

埋め込みタグ	内容
[[site_name]]	サイト名
[[body]]	本文（ユーザ名、ログインID、メールアドレス、項目設定の追加項目全て、個人情報保護方針への同意を含む）
[[user_name]]	ユーザ名
[[login_id]]	ログインID
[[password]]	パスワード（ユーザ管理画面からユーザ登録した場合のみ、使える埋め込みタグです。）
[[email]]	メールアドレス
[[user_register_require_privacy]]	個人情報保護方針への同意（トップページから自動ユーザ登録した場合のみ、使える埋め込みタグです。）
[[to_datetime]]	登録日時
[[X-所属]]	所属

※ 管理者の承認を必要にしている場合は、本登録メールが登録申請メールとなります。

【注意】

- ユーザが承認された際に送信するメールのフォーマットを設定できます。

【個人情報保護への同意や追記文章、初期コンテンツ権限】

※ ユーザの登録申請が完了しました。承認をお待ちください。

個人情報保護方針への同意 同意を求める
自動ユーザ登録時に個人情報保護方針への同意を求めるか設定

個人情報保護方針の表示内容

自動ユーザ登録時に求める個人情報保護方針への説明文

ユーザ登録について

自動ユーザ登録時に求めるユーザ登録についての説明文

初期コンテンツ権限 コンテンツ管理者
 プラグイン管理者
 モデレータ (他ユーザの記事も更新)
 承認者
 編集者

※ 「編集者」、「モデレータ」の記事投稿については、各プラグイン側の権限設定も必要です。
※ 「コンテンツ管理者」は、「コンテンツ管理者」権限と同時に「プラグイン管理者」「モデレータ」「承認者」「編集者」権限も併せて持ちます。
※ 「ゲスト」にする場合、「コンテンツ権限」「管理権限」のすべてのチェックを外します。

Powered by Connect-CMS

- ユーザ登録する際に規約など文章に同意を求めることができます。また、登録時のコンテンツ権限も設定できます。
- 自動ユーザ登録で登録したユーザの初期権限を設定することもできます。

【一括削除】

仮削除に設定してあるユーザを一括削除できます。
安全に一括削除するため、最初に削除対象ユーザを仮削除にしてください。

【一括削除】



- 状態が「仮削除」のユーザを一括削除します。
- 削除対象ユーザは、[ユーザー一覧]の絞り込み条件で状態「仮削除」で絞り込む事で確認できます。
- ユーザを「仮削除」に一括更新したい場合は、[CSVインポート]で状態を3(仮削除)に更新してください。
1人ずつ変更するのであれば、ユーザ変更画面から状態を「仮削除」に変更できます。

【セキュリティ管理】

Connect-CMS の【セキュリティ管理】プラグインについて説明します。
ログイン制限やHTML記述制限など、セキュリティに関する機能が集まった管理機能です。

機能一覧

機能名	機能概要
ログイン権限	ログイン権限を設定できます。
HTML記述制限	権限によるHTML記述制限を設定できます。

【ログイン権限】

ログイン権限を設定できます。
権限は適用順に処理されます。全拒否してから特定の権限やIPアドレスを許可するような設定も可能です。

【ログイン制限】

適用順	IPアドレス(*でALL)	権限	メモ	許可/拒否	削除
1	*	編集者		<input checked="" type="radio"/> 許可する <input type="radio"/> 拒否する	
		全権限対象		<input type="radio"/> 許可する <input checked="" type="radio"/> 拒否する	

- ログインできるIPアドレスを設定することができます。
- IPアドレスはCIDR形式の設定も可能です。
- IPアドレスと権限の組み合わせで許可、拒否を設定できます。
- 複数の設定を行った場合は、適用順にすべての条件を評価します。
- この設定を行うことで、管理者権限は特定のIPアドレスからのみ許可する。すべてのログインは特定のIPアドレスからのみ許可する。など、複雑な条件も設定可能です。
- 運用引き継ぎ等を想定してメモも追記することができます。

【HTML記述制限】

権限によるHTML記述制限を設定できます。
XSSの防止を考えて、サイト毎に適切な設定をしてください。

【HTML記述制限】

Connect-CMS トップページへ システム管理者

お知らせ
ページ管理
サイト管理
ユーザ管理
グループ管理
セキュリティ管理
プラグイン管理
システム管理
API管理
メッセージ管理
外部認証
外部サービス設定
データ管理系
アップロードファイル

ログイン制限 HTML記述制限

XSS対応のJavaScript等の制限を行います。

コンテンツ管理者 制限する 制限しない
プラグイン管理者 制限する 制限しない
モデレータ 制限する 制限しない
承認者 制限する 制限しない
編集者 制限する 制限しない
ゲスト 制限する 制限しない

注意 **必須** 以下のXSSに対する注意点を理解して実行します。

JavaScript等を「制限しない」ことで、XSSの危険性が発生します。
「制限しない」に設定する場合は、該当権限のユーザが悪意のあるJavaScriptを埋め込む可能性が発生することを理解し、リスクを許容し実行してください。

設定値の初期値はモデレータ以上のみ「制限しない」です。
これは、モデレータ以上の権限はサイトの運営を行っている管理者であるという視点によるものです。

- 権限毎にJavaScript等の制限を行うかどうかを設定できます。
- 「制限する」に設定している場合は、JavaScript等が記述されても、自動で消去されません。
- 編集者などにJavaScript等の記述を許可する場合は、運用面での危険性を十分ご理解いただき、規約や契約などでも対応するなど、ご注意ください。

【プラグイン管理】

Connect-CMS の【プラグイン管理】プラグインについて説明します。
プラグイン追加時の表示設定など、プラグインに関する機能が集まった管理機能です。

機能一覧

機能名	機能概要
プラグイン一覧	プラグインが一覧表示されます。

【プラグイン一覧】

プラグインが一覧表示されます。

プラグイン追加時の順番指定やプラグイン追加時の表示・非表示を設定できます。

【プラグイン管理】

Connect-CMS		トップページへ システム管理者			
お知らせ					
プラグイン一覧					
表示順	表示	プラグイン名	ディレクトリ	状況	
11	<input checked="" type="checkbox"/>	ブログ	Blogs		
0	<input checked="" type="checkbox"/>	固定記事	Contents		
0	<input checked="" type="checkbox"/>	フォーム	Forms		
0	<input checked="" type="checkbox"/>	メニュー	Menus		
0	<input checked="" type="checkbox"/>	データベース	Databases		
0	<input checked="" type="checkbox"/>	施設予約	Reservations		
0	<input checked="" type="checkbox"/>	新着情報	Whatsnews		
0	<input checked="" type="checkbox"/>	掲示板	Bbses		
0	<input checked="" type="checkbox"/>	キャビネット	Cabinets		
0	<input checked="" type="checkbox"/>	カレンダー	Calendars		
0	<input checked="" type="checkbox"/>	カウンター	Counters		
0	<input checked="" type="checkbox"/>	FAQ	Faqs		
0	<input checked="" type="checkbox"/>	リンクリスト	Linklists		

- プラグイン管理で使用するプラグインをチェックし、プラグイン追加ダイアログで表示される順番を設定します。

【システム管理】

Connect-CMS の【システム管理】プラグインについて説明します。
デバッグモードや使用メモリ、ログなどシステムの基本に関する機能が集まった管理機能です。

機能一覧

機能名	機能概要
デバックモード	デバックモードが表示されます。
メール設定	SMTPサーバ等のメール送信設定ができます。
メール送信テスト	メールの動作確認ができます。
サーバ設定	画像リサイズ時のPHPメモリ数を設定できます。

【デバックモード】

デバックモードが表示されます。

デバックモードは通常はOFF、調査が必要な場合のみONにしてください。

【デバックモード】

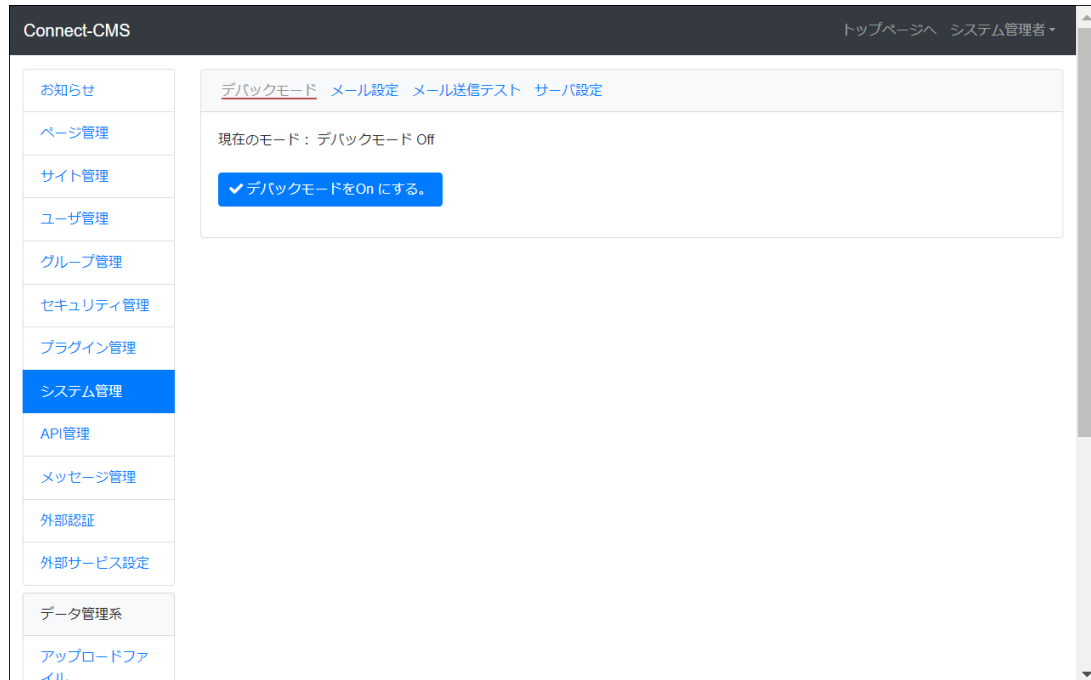

- 運用環境で.env環境変数のデバックモード（APP_DEBUG=false）をfalseにしている場合でも、このセッションのみデバックモードをONにして、トラブル調査ができます。

【デバックモードOFF時にシステムエラーが発生した場合】



- フレーム内にエラーが発生したことを示すメッセージのみ表示など、できるだけ運用への影響を最小限にする方法がとられています。

【セッションのデバックモードをONにしてシステムエラーが発生した場合】

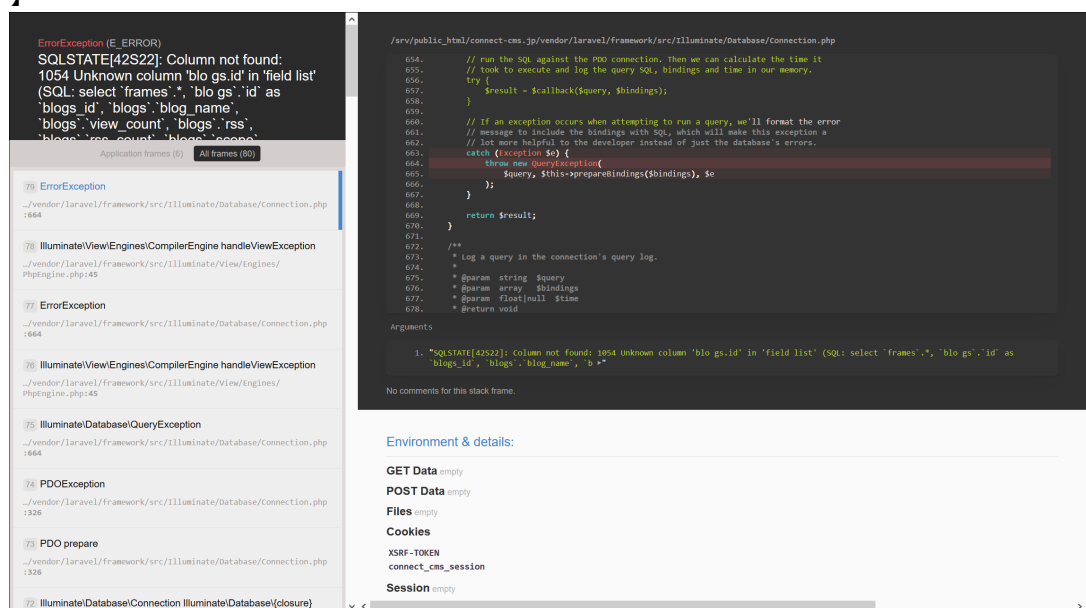

The screenshot displays a web application error page. The main error message is: **ErrorException (E_ERROR)** SQLSTATE[42S22]: Column not found: 1054 Unknown column 'blogs.id' in 'field list' (SQL: select 'frames' as 'blogs.id' as 'blogs_id', 'blogs.blog_name', 'blogs.view_count', 'blogs.rss', 'blogs.view_count', 'blogs.rss').

The stack trace shows the following frames:

- 78 ErrorException
- 78 Illuminate\View\Engine\CompilerEngine handleViewException
- 77 ErrorException
- 78 Illuminate\View\Engine\CompilerEngine handleViewException
- 75 Illuminate\Database\QueryException
- 74 PDOException
- 73 PDO prepare
- 72 Illuminate\Database\Connection Illuminate\Database\{closure}

The right side of the screenshot shows the source code for the PDO prepare method in `Illuminate\Database\Connection.php`. The error occurs at line 664, where the SQL query is executed. The query is: `select 'frames' as 'blogs.id' as 'blogs_id', 'blogs.blog_name', 'blogs.view_count', 'blogs.rss', 'blogs.view_count', 'blogs.rss'`.

Environment & details:

- GET Data empty
- POST Data empty
- Files empty
- Cookies empty
- XSRF-TOKEN connect_cms_session
- Session empty

- 上記のような場合に、セッション内のデバックモードをONにすることで、トラブルの調査が行えます。

【メール設定】

SMTPサーバ等のメール送信設定ができます。
メール送信機能を使う場合は設定してください。

【メール設定】



Connect-CMS トップページへ システム管理者

デバックモード [メール設定](#) [メール送信テスト](#) [サーバ設定](#)

お知らせ

ページ管理

サイト管理

ユーザ管理

グループ管理

セキュリティ管理

プラグイン管理

システム管理

API管理

メッセージ管理

外部認証

外部サービス設定

データ管理系

アップロードファイル

送信者メールアドレス (MAIL_FROM_ADDRESS)

送信者名 (MAIL_FROM_NAME)
Connect-CMS

SMTPサーバアドレス (MAIL_HOST)
smtp.mailtrap.io

SMTPサーバのポート番号 (MAIL_PORT)
2525

SMTPAuthのユーザ (MAIL_USERNAME)

SMTPAuthのパスワード (MAIL_PASSWORD)

メール暗号化 (MAIL_ENCRYPTION)
設定なし

- Connect-CMSが使用するSMTPメール送信設定を設定できます。

【メール送信テスト】

メールの動作確認ができます。

メールの動作確認する場合、「送信」ボタンを押してください。

【メール送信テスト】

Connect-CMS トップページへ システム管理者

デバックモード メール設定 メール送信テスト サーバ設定

📌 メールの動作確認する場合、「送信」ボタンを押してください。

送信者メールアドレス

宛先メールアドレス

件名

本文

- Connect-CMSで設定されたSMTPメール送信設定をテストできます。

【サーバ設定】

画像リサイズ時のPHPメモリ数を設定できます。
画像リサイズでエラーになるような場合は増やしてください。

【サーバ設定】

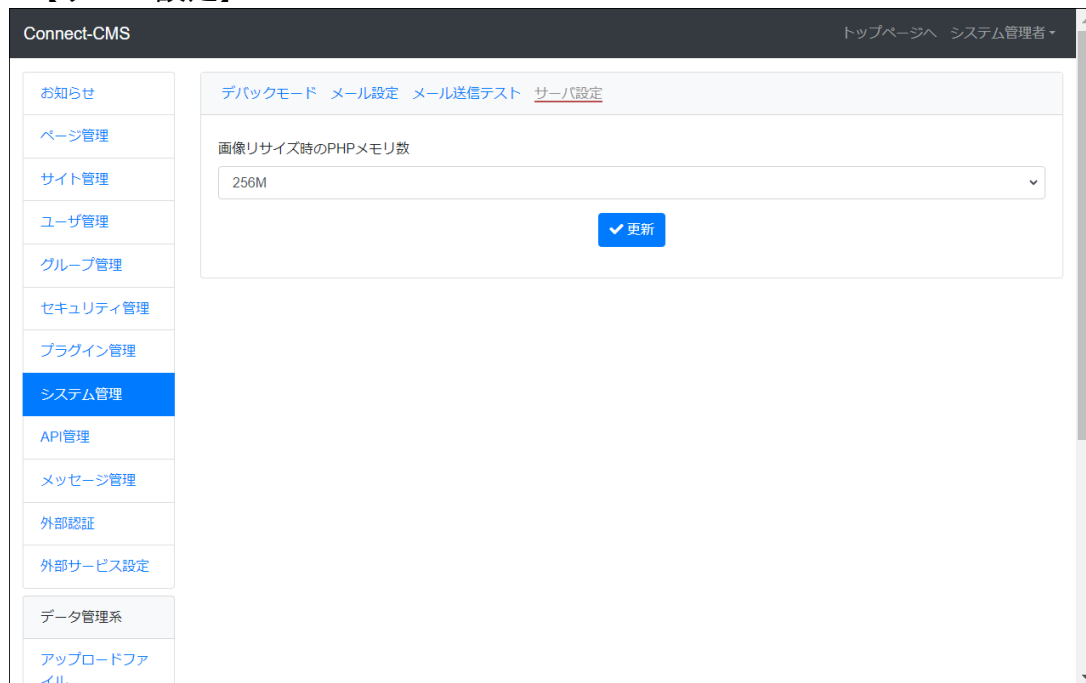

- 画像アップロード時にシステムエラーになる場合は、画像の変換処理でメモリが不足している可能性があります。
そのような場合は、ここで画像変換時に使用するメモリ上限を設定することで、エラーを回避できる可能性があります。

【API管理】

Connect-CMS の【API管理】プラグインについて説明します。
API のSecret Code 設定を行い、他のシステムと接続できるように設定できます。

機能一覧

機能名	機能概要
Secret Code 一覧	Secret Code が一覧で表示されます。

【Secret Code 一覧】

Secret Code が一覧で表示されます。
必要なSecret Code を設定できます。

【Secret Code 一覧】

- Connect-CMSでは、APIでの通信機能があります。
- API管理では、秘密コードを設定し、秘密コード単位にIPアドレスでの制限や使用APIを選択することができます。
- API毎の設定などは、マニュアルのAPIページを参照してください。

【メッセージ管理】

Connect-CMS の【メッセージ管理】プラグインについて説明します。
サイトの利用確認など、初回にアクセスした際に確認したいメッセージに関する機能が集まった管理機能です。

機能一覧

機能名	機能概要
初回確認メッセージ	初回確認メッセージを設定します。

【初回確認メッセージ】

初回確認メッセージを設定します。
表示の有無やメッセージ内容、メッセージ表示の除外URLなど、初回確認メッセージに関する詳細を設定できます。

【初回確認メッセージ】

The screenshot shows the '初回確認メッセージ' (First Confirmation Message) settings page in the Connect-CMS admin panel. The left sidebar contains navigation links for various system management tasks. The main content area is titled '初回確認メッセージ' and includes the following sections:

- 表示の有無** (Display Status): Radio buttons for '表示しない' (Selected) and '表示する'.
- ウィンドウ外クリックによる離脱** (Disengagement by Window Click): Radio buttons for '許可しない' (Selected) and '許可する'.
- メッセージ内容** (Message Content): A text area containing a sample message about cookie usage.
- ボタン名** (Button Name): A text input field.
- 除外URL** (Excluded URL): A text input field.

Each section includes explanatory text and asterisks indicating important notes.

【初回確認メッセージ2】

The screenshot shows the '初回確認メッセージ2' (Second Confirmation Message) settings page. The left sidebar is similar to the previous page. The main content area includes:

- メッセージ内容** (Message Content): A text area with a sample message.
- ボタン名** (Button Name): A text input field.
- 除外URL** (Excluded URL): A text input field containing the example '/about/policy'.
- メッセージエリア任意クラス** (Optional Message Area Class): A text input field.

At the bottom right of the form, there is a blue button labeled '更新' (Update). The footer of the page reads 'Powered by Connect-CMS'.

- サイトの利用確認など、初回にアクセスした際に確認したいメッセージを表示することができる設定です。

【外部認証】

Connect-CMS の【外部認証】プラグインについて説明します。
他システムと連携した外部認証に関する設定が集まった管理機能です。

機能一覧

機能名	機能概要
認証設定	認証設定の基本設定を確認できます。
LDAP認証	LDAPを使った認証を設定できます。
shibboleth認証	shibbolethを使った認証を設定できます。

【認証設定】

認証設定の基本設定を確認できます。

外部認証を使用するか、しないか。どの外部設定を使用するかなどの基本の設定を行えます。

【認証設定】

【認証設定 2】

- 外部認証に加えて、通常ログインも使用できる設定があります。
- LDAP認証またはNetCommons2認証で通常ログインも「使用する」場合、外部認証でログインできなかつたら、連続して通常ログインを行います。
- Shibboleth認証で通常ログインも「使用する」場合、ログインURL

を直接入力して通常ログインを行います。

【LDAP認証】

LDAPを使った認証を設定できます。
LDAP認証に必要な項目を設定します。

【LDAP認証】

Connect-CMS トップページへ システム管理者

認証設定 LDAP認証 Shibboleth認証 NetCommons2認証

LDAP URI

※ ldap://hostname:port 形式、あるいは ldaps://hostname:port 形式が使えます。
※ 設定例) ldap://localhost:389

DNタイプ

DN (uid=ユーザID, DN形式) Active Directory (ユーザID@DN形式)

DN

※ DNタイプ「DN」の設定例) ou=People,dc=example,dc=com
※ DNタイプ「Active Directory」の設定例) example.com

現在の状態

php_ldap

⚠️ 無効なため、LDAP認証を利用できません。利用するにはPHP設定を変更してphp_ldapを有効にしてください。

- phpモジュールの **php_ldap** を使い、LDAP認証を行います。
- **php_ldap** が有効かどうか、当画面で確認できます。
- Ldap形式のDN（例：**uid=test001,ou=People,dc=example,dc=com**）とActive Directory形式のDN（例：**testuser001@example.com**）に対応しています。

【shibboleth認証】

shibbolethを使った認証を設定できます。

shibboleth認証に必要な項目が表示されます。shibboleth認証の設定自体はファイルで設定します。

【Shibboleth認証】

Connect-CMS トップページへ システム管理者

認証設定 LDAP認証 Shibboleth認証 NetCommons2認証

Shibboleth認証はファイルで設定します。設定ファイル : `config/cc_shibboleth_config.php`

Shibboleth認証はApacheの `mod_shib` モジュールを利用します。

`mod_shib` モジュールによって、ShibbolethのユーザID・ユーザ名・メールアドレス等が`$_SERVER` 変数にセットされます。

現在の設定

login_path
未設定
※ Shibboleth認証のログインパスです。

userid
未設定
※ 当該設定値を利用して `$_SERVER` 変数からShibbolethの「ユーザID」を取得します。
※ 取得した値は、ユーザの自動作成と自動ログインに使用します。

user_name
未設定
※ 当該設定値を利用して `$_SERVER` 変数からShibbolethの「ユーザ名」を取得します。
※ 取得した値は、ユーザの自動作成に使用します。

user_email
未設定
※ 当該設定値を利用して `$_SERVER` 変数からShibbolethの「メールアドレス」を取得します。
※ 取得した値は、ユーザの自動作成に使用します。

- Apacheモジュールの `mod_shib` を使い、Shibboleth認証します。
- Shibboleth認証の設定を確認できます。
- Shibboleth認証の設定は、設定ファイル `config/cc_shibboleth_config.sample.php` をコピーして `config/cc_shibboleth_config.php` を作成して設定します。

【外部サービス設定】

Connect-CMS の【外部サービス設定】プラグインについて説明します。
Connect-CMS の外部サービス設定に関する機能が集まった管理機能です。

機能一覧

機能名	機能概要
WYSIWYG設定	現在のWYSIWYG設定が表示されます。
PDFアップロード	外部サービスのPDFアップロードを設定します。
AI顔認識	外部サービスのAI顔認識を設定します。

【WYSIWYG設定】

現在のWYSIWYG設定が表示されます。
WYSIWYGでの外部サービスの使用を項目ごとに設定できます。

【WYSIWYG設定1】

Connect-CMS トップページへ システム管理者

お知らせ

ページ管理

サイト管理

ユーザ管理

グループ管理

セキュリティ管理

プラグイン管理

システム管理

API管理

メッセージ管理

外部認証

外部サービス設定

データ管理系

アップロードファイル

WYSIWYG設定 PDFアップロード AI顔認識

外部サービスを利用するWYSIWYG設定です。
他のWYSIWYG設定は [サイト管理 > WYSIWYG設定] から行えます。

現在のWYSIWYG

翻訳

使用しない 使用する

※ 外部サービスを利用して、翻訳する機能です。
※ 「使用する」には、設定ファイルに外部サービス設定が必要です。設定ファイル：.envの `TRANSLATE_API_URL`、`TRANSLATE_API_KEY`

PDFアップロード

使用しない 使用する

※ 外部サービスを利用して、PDFアップロード時にサムネイル画像を自動作成する機能です。
※ 「使用する」には、設定ファイルに外部サービス設定が必要です。設定ファイル：.envの `PDF_THUMBNAI_API_URL`、`PDF_THUMBNAI_API_KEY`
※ 詳細設定は [PDFアップロード](#) 画面で設定します。

【WYSIWYG設定2】

システム管理

API管理

メッセージ管理

外部認証

外部サービス設定

データ管理系

アップロードファイル

施設管理

テーマ管理

運営管理

コード管理

ログ管理

祝日管理

他システム移行

翻訳

使用しない 使用する

※ 外部サービスを利用して、翻訳する機能です。
※ 「使用する」には、設定ファイルに外部サービス設定が必要です。設定ファイル：.envの `TRANSLATE_API_URL`、`TRANSLATE_API_KEY`

PDFアップロード

使用しない 使用する

※ 外部サービスを利用して、PDFアップロード時にサムネイル画像を自動作成する機能です。
※ 「使用する」には、設定ファイルに外部サービス設定が必要です。設定ファイル：.envの `PDF_THUMBNAI_API_URL`、`PDF_THUMBNAI_API_KEY`
※ 詳細設定は [PDFアップロード](#) 画面で設定します。

AI顔認識

使用しない 使用する

※ 外部サービスを利用して、AI顔認識で画像を加工する機能です。
※ 「使用する」には、設定ファイルに外部サービス設定が必要です。設定ファイル：.envの `FACE_API_URL`、`FACE_API_KEY`
※ 詳細設定は [AI顔認識](#) 画面で設定します。

キャンセル 更新

Powered by Connect-CMS

- 翻訳、PDFアップロード、AI顔認識でそれぞれ、外部サービスを使用するか否かを設定できます。
- 外部サービスの使用には、環境設定ファイル.envでの外部サービス設定が必要です。

【PDFアップロード】

外部サービスのPDFアップロードを設定します。
サムネイルの大きさの初期値など、いくつかの項目の初期値を設定します。

【PDFアップロード】

Connect-CMS トップページへ システム管理者

お知らせ WYSIWYG設定 PDFアップロード AI顔認識

初期に選択させるサムネイルの大きさ
サムネイル

初期に選択させるサムネイルの数
4

サムネイルのリンク
 PDFを開く 画像を開く

- サムネイル付きでPDFアップロードする画面で初期選択させるサムネイルの大きさを設定できます。
生成されたサムネイル画像からもPDFにリンクが張られます。
- 初期に選択させるサムネイルの数を指定できます。1、2、3、4、全てから選択できます。
- サムネイルに張られるリンクは、通常はPDFにリンクされますが、サムネイルを大きいサイズにして、そのまま画像を開いて見たいという要望の場合はサムネイルのリンクを画像を開く。を設定しておきます。

【AI顔認識】

外部サービスのAI顔認識を設定します。
初期に選択させるモザイクの粗さの初期値など、いくつかの項目の初期値を設定します。



- アップロード後に変換する画像サイズの初期選択肢を設定できます。
- モザイクの粗さの初期選択肢を設定できます。

【アップロードファイル管理】

Connect-CMS の【アップロードファイル管理】プラグインについて説明します。
アップロードファイルに関する機能が集まった管理機能です。

機能一覧

機能名	機能概要
アップロードファイル一覧	アップロードファイルを一覧で確認できます。
アップロードファイル編集	アップロードファイルのファイル名の編集と削除ができます。
ユーザファイルの設定	SCP等でアップロードしたファイルをConnect-CMSで制御する設定です。

【アップロードファイル一覧】

アップロードファイルを一覧で確認できます。
アップロードファイルのサイズなどの情報が確認できます。

【アップロードファイル一覧】

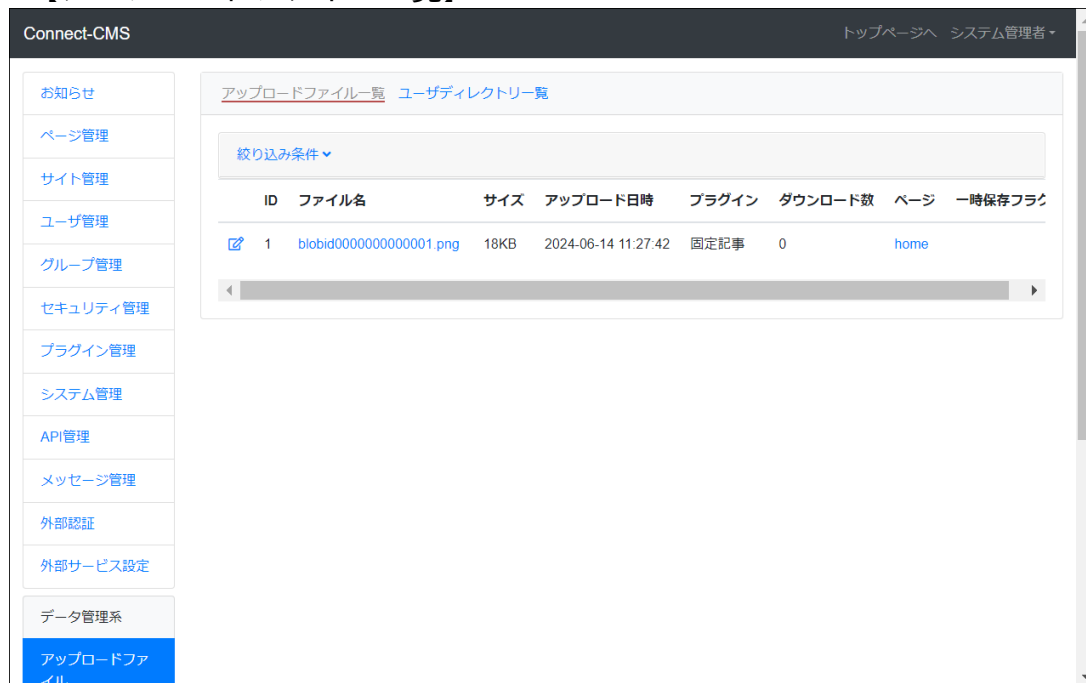

ID	ファイル名	サイズ	アップロード日時	プラグイン	ダウンロード数	ページ	一時保存フラグ
1	blobid0000000000000001.png	18KB	2024-06-14 11:27:42	固定記事	0	home	

- アップロードファイルを一覧表示できます。

【アップロードファイル編集】

アップロードファイルのファイル名の編集と削除ができます。
アップロードファイルの詳細情報を確認することができます。

【アップロードファイル編集】



The screenshot shows the 'Upload File Edit' page in the Connect-CMS interface. The page title is 'アップロードファイル編集'. The main content area displays the following information:

ID	1
ファイル名 <small>必須</small>	<input type="text" value="blobid00000000000001"/>
ダウンロード	blobid00000000000001.png
拡張子	png
サイズ	18KB
アップロード日時	2024-06-14 11:27:42
ダウンロード数	0
アップロード・ページ	home
アップロード・プラグイン	固定記事
mimetype	image/png
一時保存フラグ	<input type="checkbox"/> 一時保存ファイル

At the bottom, there is a yellow warning box with the following text:

【注意】
一時保存ファイルにするとファイルは非公開になります。アップロードした人以外は見えなく
なります。 (権限があるユーザーを除く)

- ファイル名の変更が可能です。
- ファイルの削除が可能です。

【ユーザファイルの設定】

SCP等でアップロードしたファイルをConnect-CMSで制御する設定です。

【ユーザディレクトリー覧】

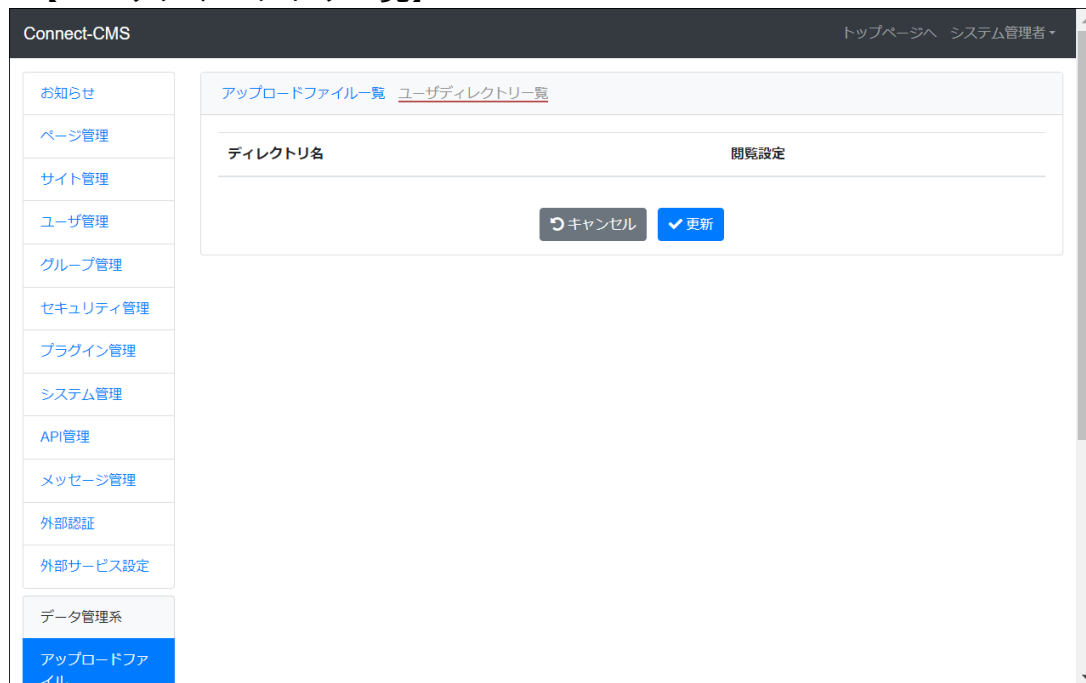

- サーバ上のファイルを操作できる環境用の設定です。
- storage/user 配下のディレクトリをConnect-CMS で閲覧制御できます。
- ファイル参照時は /file/user/ディレクトリ名/ファイル名 となります。

【施設管理】

Connect-CMS の【施設管理】プラグインについて説明します。
施設予約で使用する施設を登録して管理する管理機能です。

機能一覧

機能名	機能概要
施設一覧	登録されている施設を一覧表示します。
施設登録	施設を登録できます。
施設カテゴリ設定	施設カテゴリを登録できます。
項目セット一覧	施設の項目セット一覧を表示、登録します。
項目設定	施設の項目セットに項目を登録します。
予約一覧	登録されている全予約を一覧表示します。

【施設一覧】

登録されている施設を一覧表示します。
施設の基本情報や項目セットの編集画面へのリンクがあります。

【施設一覧】

Connect-CMS トップページへ システム管理者

お知らせ
ページ管理
サイト管理
ユーザ管理
グループ管理
セキュリティ管理
プラグイン管理
システム管理
API管理
メッセージ管理
外部認証
外部サービス設定
データ管理系
アップロードファイル

施設一覧 施設登録 施設カテゴリ設定 項目セット一覧 項目セット登録 予約一覧

7件

施設名	利用曜日・時間	項目セット	施設管理者	補足	表示順	重複予約	権限で予約制限	表示
会議室								
<input checked="" type="checkbox"/> 大会議室	平日 09:00 ~ 18:00	基本 <input checked="" type="checkbox"/> 項目			1	許可しない	権限で予約制限しない	表示する
<input checked="" type="checkbox"/> 中会議室	平日 09:00 ~ 18:00	基本 <input checked="" type="checkbox"/> 項目			2	許可しない	権限で予約制限しない	表示する
<input checked="" type="checkbox"/> 小会議室 1	平日 09:00 ~ 18:00	基本 <input checked="" type="checkbox"/> 項目			3	許可しない	権限で予約制限しない	表示する
<input checked="" type="checkbox"/> 小会議室 2	平日 09:00 ~ 18:00	基本 <input checked="" type="checkbox"/> 項目			4	許可しない	権限で予約制限しない	表示する
<input checked="" type="checkbox"/> プロジェクタ	平日 09:00 ~ 18:00	基本 <input checked="" type="checkbox"/> 項目			5	許可しない	権限で予約制限しない	表示する
ドローン								
<input checked="" type="checkbox"/> ドローンセットA	平日 09:00 ~ 18:00	基本 <input checked="" type="checkbox"/> 項目			1	許可しない	権限で予約制限しない	表示する
<input checked="" type="checkbox"/> ドローンセットB	平日 09:00 ~ 18:00	基本 <input checked="" type="checkbox"/> 項目			2	許可しない	権限で予約制限しない	表示する

- 登録されている施設を一覧表示できます。

【施設登録】

施設を登録できます。

施設名や利用時間、利用曜日、カテゴリや項目セット、重複予約など、施設に関する情報を登録します。

【施設登録 1】

Connect-CMS トップページへ システム管理者へ

施設一覧 施設登録 施設カテゴリ設定 項目セット一覧 項目セット登録 予約一覧

表示 表示しない 表示する
※ 施設予約カレンダーから当該施設を表示するかしないかが設定します。

施設名 **必須**

利用時間 利用時間の制御
 利用時間で制御しない 利用時間で制御する

利用開始時間

利用終了時間
※ 00:00 は 24:00 に自動変換します。

利用曜日 **必須** 日 月 火 水 木 金 土

施設カテゴリ **必須**

項目セット **必須**
※ 施設予約時に登録する項目セットを選択します。

重複予約 許可しない 許可する
※ 「許可する」を設定した場合、予約時間が重なっていても予約可能になります。

権限で予約制限 権限で予約制限しない 権限で予約制限する
※ 「権限で予約制限する」を設定した場合、当該施設は編集者・モデレータは表示のみとなり、予約ができなくなります。コンテンツ管理者は予約の登録・編集ができます。

【施設登録 2】

権限で予約制限 権限で予約制限しない 権限で予約制限する
※ 「許可する」を設定した場合、予約時間が重なっていても予約可能になります。

権限で予約制限 権限で予約制限しない 権限で予約制限する
※ 「権限で予約制限する」を設定した場合、当該施設は編集者・モデレータは表示のみとなり、予約ができなくなります。コンテンツ管理者は予約の登録・編集ができます。

施設管理者
※ 空の場合、施設詳細画面で項目も表示しません。

補足

※ 施設情報の末尾に表示する補足です。項目名を表示しないため、補足情報等の記載にご利用ください。

表示順
※ 未指定時は最後に表示されるように自動登録します。

Powered by Connect-CMS

- 施設を登録します。

【施設カテゴリ設定】

施設カテゴリを登録できます。
施設カテゴリは施設に設定します。

【施設カテゴリ設定】

Connect-CMS トップページへ システム管理者

施設一覧 施設登録 施設カテゴリ設定 項目セット一覧 項目セット登録 予約一覧

表示順 <small>必須</small>	カテゴリ <small>必須</small>	
1	カテゴリなし	
2	会議室	🗑
3	ドローン	🗑

※ カテゴリなしは削除できません。

✕ キャンセル 変更

- 施設に紐づけるカテゴリを登録できます。

【項目セット一覧】

施設の項目セット一覧を表示、登録します。
施設には、項目セットで設定した項目を割り当てることができます。

【項目セット一覧】

Connect-CMS トップページへ システム管理者へ

お知らせ 施設一覧 施設登録 施設カテゴリ設定 項目セット一覧 項目セット登録 予約一覧

1件

項目セット名	表示順	項目
<input checked="" type="checkbox"/> 基本	1	<input checked="" type="checkbox"/> 件名,登録者,更新日

- 項目セットの一覧を表示します。

【項目設定】

Connect-CMS トップページへ システム管理者へ

お知らせ 施設一覧 施設登録 施設カテゴリ設定 項目セット一覧 項目セット登録 項目設定 予約一覧

ⓘ 予約項目セット【基本】の項目を追加・変更します。
予約項目セットは施設の予約登録時に使います。

表示順	項目名	型	必須 ⓘ	非表示 ⓘ	詳細	更新	削除
↑ ↓	件名	1行文字列型	<input checked="" type="checkbox"/>	<input type="checkbox"/>	<input type="button" value="📄"/>	<input type="button" value="🔄"/>	<input type="button" value="🗑️"/>
● タイトル指定							
↑ ↓	登録者	登録者型 (自動更新)	<input type="checkbox"/>	<input type="checkbox"/>	<input type="button" value="📄"/>	<input type="button" value="🔄"/>	<input type="button" value="🗑️"/>
↑ ↓	更新日	更新日型 (自動更新)	<input type="checkbox"/>	<input type="checkbox"/>	<input type="button" value="📄"/>	<input type="button" value="🔄"/>	<input type="button" value="🗑️"/>
【予約項目の追加行】							
	予約項目名	1行文字列型	<input type="checkbox"/>	<input type="button" value="➕"/>			

◀ 項目セット一覧へ

- 項目セットの項目を設定します。

【項目設定】

施設の項目セットに項目を登録します。
項目名や型、条件などを設定して項目を設定します。

【項目セット登録】

Connect-CMS トップページへ システム管理者

施設一覧 施設登録 施設カテゴリ設定 項目セット一覧 **項目セット登録** 予約一覧

📌 予約登録時の項目をまとめたセットを追加・変更します。

項目セット名 必須

表示順

※ 未指定時は最後に表示されるように自動登録します。

- 項目セットを登録します。

【予約一覧】

登録されている全予約を一覧表示します。
全予約をダウンロードするボタンがあります。

【予約一覧】

Connect-CMS トップページへ システム管理者

施設一覧 施設登録 施設カテゴリ設定 項目セット一覧 項目セット登録 予約一覧

絞り込み条件

1件 ダウンロード

id	施設名	利用日From	利用日To	登録者	更新日	状態	項目セット値
1	大会講堂	2024-06-03 10:00	2024-06-03 12:00	システム管理者	2024-06-03 09:00:00	公開	テストの予約①

- 予約一覧の閲覧とCSVによるダウンロードが可能です。

【絞り込み画面】

Connect-CMS トップページへ システム管理者

施設一覧 施設登録 施設カテゴリ設定 項目セット一覧 項目セット登録 予約一覧

絞り込み条件

施設名

登録者

並び替え 施設ID 昇順 & 利用日From 降順

クリア 絞り込み

1件 ダウンロード

id	施設名	利用日From	利用日To	登録者	更新日	状態	項目セット値
1	大会講堂	2024-06-03 10:00	2024-06-03 12:00	システム管理者	2024-06-03 09:00:00	公開	テストの予約①

- 施設名と登録者で絞り込むことができます。

- 施設ID等で並べ替えすることができます。

【テーマ管理】

Connect-CMS の【テーマ管理】プラグインについて説明します。
テーマに関する機能が集まった管理機能です。

機能一覧

機能名	機能概要
ユーザ・テーマ一覧	ユーザ・テーマを一覧で確認できます。
CSS編集	ユーザ・テーマ毎のCSSを画面で編集できます。
JavaScript編集	ユーザ・テーマ毎のJavaScriptを画面で編集できます。
画像の管理	ユーザ・テーマ毎の画像を追加・削除できます。
名前の編集	ユーザ・テーマ毎の名前を編集できます。
カスタムテーマ生成	テーマを生成することができます。

【ユーザ・テーマ一覧】

ユーザ・テーマを一覧で確認できます。

ユーザ・テーマのCSSやJavaScript編集画面に遷移できます。

【ユーザ・テーマ一覧】

Connect-CMS トップページへ システム管理者

お知らせ

ページ管理

サイト管理

ユーザ管理

グループ管理

セキュリティ管理

プラグイン管理

システム管理

API管理

メッセージ管理

外部認証

外部サービス設定

データ管理系

アップロードファイル

ユーザ・テーマ カスタムテーマ生成

ユーザ・テーマ一覧

theme1 (カスタムテーマ1)	【CSS編集】	【JavaScript編集】	【画像管理】	【テンプレート編集】	【テーマ編集】
-------------------	-------------------------	--------------------------------	------------------------	----------------------------	-------------------------

新規作成

ディレクトリ名

テーマ名

※ 独自テーマを作成できます。独自テーマではCSS、javascript、画像を独自に定義することができます。
※ 作成した独自テーマはサイト管理から設定することができます。
※ テーマファイルはサーバ上の[ドキュメントルート]/public/themes/Users/[ディレクトリ名] に作成されます。

- ユーザ・テーマを一覧表示できます。

【CSS編集】

ユーザ・テーマ毎のCSSを画面で編集できます。
保存したCSSは選択したテーマで反映されます。

【ユーザ・テーマのCSS編集】

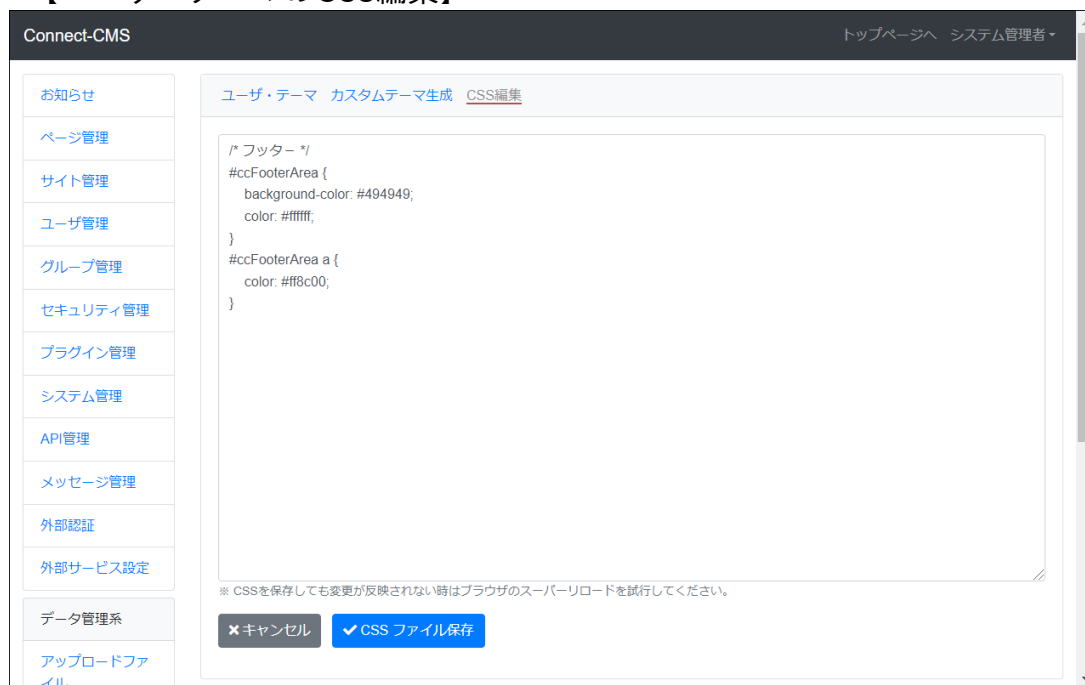

The screenshot shows the 'CSS編集' (CSS Edit) screen in the Connect-CMS administration interface. The interface has a dark header with 'Connect-CMS' on the left and 'トップページへ システム管理者' on the right. A left sidebar contains a menu with items like 'お知らせ', 'ページ管理', 'サイト管理', 'ユーザ管理', 'グループ管理', 'セキュリティ管理', 'プラグイン管理', 'システム管理', 'API管理', 'メッセージ管理', '外部認証', '外部サービス設定', 'データ管理系', and 'アップロードファイル'. The main content area has a breadcrumb trail: 'ユーザ・テーマ > カスタムテーマ生成 > CSS編集'. Below the breadcrumb is a text area containing CSS code for a footer area. At the bottom of the text area, there is a note: '※ CSSを保存しても変更が反映されない時はブラウザのスーパーリロードを試行してください。' and two buttons: '× キャンセル' and '✓ CSS ファイル保存'.

```
/* フッター */
#ccFooterArea {
  background-color: #494949;
  color: #ffffff;
}
#ccFooterArea a {
  color: #ff8c00;
}
```

- ユーザ・テーマ毎のCSSを編集できます。

【JavaScript編集】

ユーザ・テーマ毎のJavaScriptを画面で編集できます。
保存したJavaScriptは選択したテーマで反映されます。

【ユーザ・テーマのJavaScript編集】



The screenshot shows the Connect-CMS interface for editing JavaScript. The top navigation bar includes "Connect-CMS" and "トップページへ システム管理者". A left sidebar contains a menu with items like "お知らせ", "ページ管理", "サイト管理", "ユーザ管理", "グループ管理", "セキュリティ管理", "プラグイン管理", "システム管理", "API管理", "メッセージ管理", "外部認証", "外部サービス設定", "データ管理系", and "アップロードファイル". The main content area is titled "ユーザ・テーマ カスタムテーマ生成 JavaScript編集". It features a large text area containing the following JavaScript code:

```
/* ページ上部へ戻る */
$(function(){
  $('#ccFooterArea').prepend("<p id='page-top'><a href='#'><i class='fas fa-arrow-up'></i></a></p>");
  var topBtn = $('#page-top');
  topBtn.hide();
  $(window).scroll(function () {
    if ($(this).scrollTop() > 300) {
      topBtn.fadeIn();
    } else {
      topBtn.fadeOut();
    }
  });
  topBtn.click(function () {
    $('body,html').animate({
      scrollTop: 0
    }, 500);
    return false;
  });
});
```

At the bottom of the editor, there are two buttons: "× キャンセル" and "✓ JavaScript ファイル保存".

- ユーザ・テーマ毎のJavaScriptを編集できます。

【画像の管理】

ユーザ・テーマ毎の画像を追加・削除できます。

【ユーザ・テーマの画像管理】



- ユーザ・テーマ毎の画像を追加・削除できます。

【名前の編集】

ユーザ・テーマ毎の名前を編集できます。

【ユーザ・テーマの名前の編集】

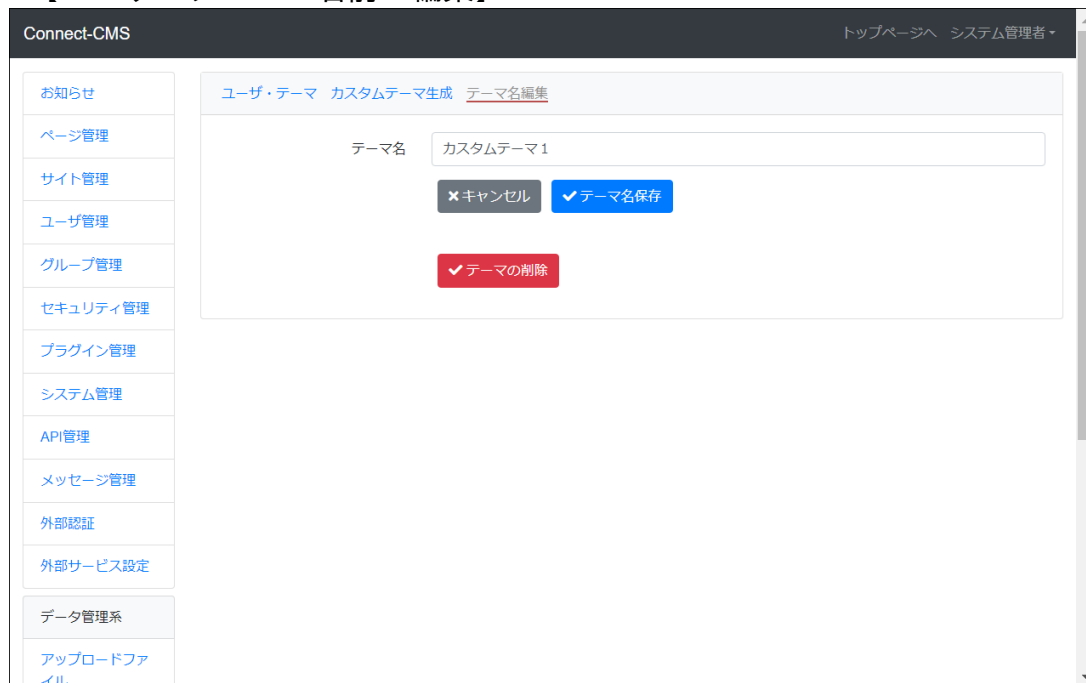

- ユーザ・テーマの名前を変更できます。

【カスタムテーマ生成】

テーマを生成することができます。
メニューや書体を選んで、自分好みのテーマを生成できます。

【カスタムテーマ生成】

【カスタムテーマ生成 2】

- ディレクトリ名とテーマ名を決めて、テーマを生成します。
- テーマセットから選ぶことで、楽にテーマを作ることができます。
- メニューの形式や書体をそれぞれ選択して、テーマを生成することもできます。

【連番管理】

Connect-CMS の【連番管理】プラグインについて説明します。
連番管理に関する機能が集まった管理機能です。

機能一覧

機能名	機能概要
連番一覧	システム上で採番されている連番を一覧で確認できます。

【連番一覧】

システム上で採番されている連番を一覧で確認できます。
連番をクリアすることもできます。

【連番設定】

Connect-CMS トップページへ システム管理者

お知らせ

ページ管理

サイト管理

ユーザ管理

グループ管理

セキュリティ管理

プラグイン管理

システム管理

API管理

メッセージ管理

外部認証

外部サービス設定

データ管理系

アップロードファイル

連番設定

プラグイン	データ名	buckets_id	prefix	連番	
プラグイン					

- 連番とは、問い合わせフォームなどの連番のことです。
- プラグイン中で採番した番号を見ることができます。
- 連番をクリアすることもできます。

【コード管理】

Connect-CMS の【コード管理】プラグインについて説明します。
各プラグインでユーザーが使用するコードを一括管理できる機能です。

- プラグイン開発者の皆様にご利用いただくことを想定します。
- 検索条件管理
 - コード一覧の検索条件を登録できる機能です。
 - コードが多くなってきた場合などに、ボタン1つで素早く目的のコード一覧を見る事ができます。
- 注釈管理
 - コードの各項目に注釈を追加できる機能です。
 - 例えばprefixやadditional1
に設定した値が何なのか、不明にならないように注釈を設定します。

機能一覧

機能名	機能概要
コード一覧	プラグインで使うコードを一覧表示できます。
インポート	コードをインポートできます。
ダウンロード	コードをダウンロードできます。
コード登録	プラグインで使うコードを登録できます。
コード変更	プラグインで使うコードを変更できます。
表示設定	コード一覧に表示する項目を設定します。
検索条件登録	コード一覧の検索条件を記録しておくことができます。
検索条件一覧	登録してある検索条件が一覧表示されます。
注釈登録	コード登録時に使用する注釈を登録できます。
注釈一覧	コード登録時に使用する注釈を一覧で確認できます。

【CSVファイル項目説明】

項目名	必須	説明
id		「id」が空の場合、登録します。 「id」がある場合、該当idのコードを更新します。 コードのidは「ダウンロード」から確認できます。
プラグイン		プラグイン（英語名）を入力します。 プラグインの値は「ダウンロード」から確認できます。
注釈キー		「注釈一覧」の「注釈キー」を入力します。
buckets_id		
prefix		
type_name		
type_code1~5		
コード	必須	
値	必須	
additional1~10		

表示順	半角数字を入力します。
-----	-------------

【CSVファイル例】

```
"id","プラグイン","注釈キー","buckets_id","prefix","type_name","type_code1","type_code2","type_code3","type_code4","type_code5","コード","値","additional1","additional2","additional3","additional4","additional5","additional6","additional7","additional8","additional9","additional10","表示順"  
"","","","","","","","code001","コード001",",,,,,,,,,,,,,,,,,,,,,""1"  
"","","","","","","","code002","コード002",",,,,,,,,,,,,,,,,,,,,,""2"
```

※ 文字コードは Shift_JIS 又は UTF-8

【コード一覧】

プラグインで使うコードを一覧表示できます。

【コード一覧】

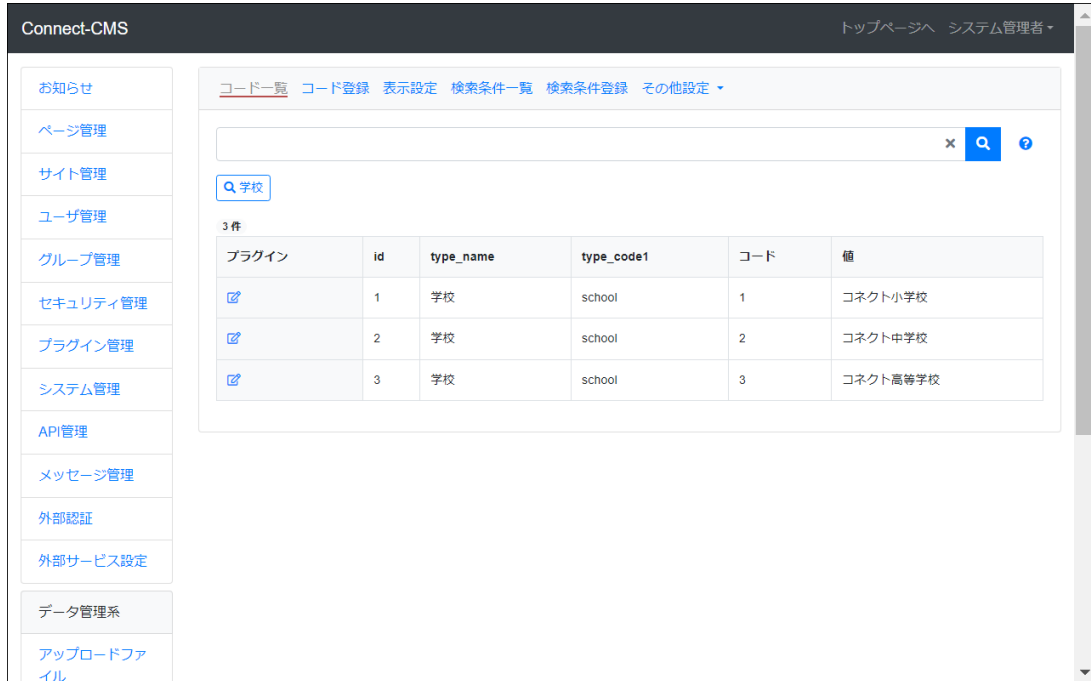

- コード一覧に表示する項目は、「表示設定」から設定できます。
- 「x」ボタンを押下すると、検索条件をクリアして再検索します。
- 「?」ボタンを押下すると、このオンラインマニュアルで下記の[検索条件の詳細]が確認できます。
- 「虫眼鏡 学校」ボタンは「検索条件登録」から登録した検索条件です。ボタンを押すと、指定した検索条件でコード一覧を表示します。

【検索条件の詳細】

通常の検索

単語を入力すると、全項目に部分一致検索になります。
半角空白()かカンマ(,)の区切って検索すると、and検索になります。

例) apple word bear

例) 場所 担当

項目を指定して検索

<カラム名>=<検索値>形式にすると、指定した項目で完全一致検索ができます。
指定できる項目は下記表の通りです。

例) type_code1=topic code=1

例) type_name=場所

カラム名	表示名

カラム名	表示名
plugin_name	プラグイン (英語)
plugin_name_full	プラグイン (日本語)
bucket_name	bucket_name
buckets_id	buckets_id
prefix	prefix
type_name	type_name
type_code1	type_code1
type_code2	type_code2
type_code3	type_code3
type_code4	type_code4
type_code5	type_code5
code	コード
value	値
additional1	additional1
additional2	additional2
additional3	additional3
additional4	additional4
additional5	additional5
additional6	additional6
additional7	additional7
additional8	additional8
additional9	additional9
additional10	additional10
display_sequence	表示順

空白を含む単語の検索

""か""で囲む事で空白を含む検索ができます。

例) "apple word"

例) "type_code1=topic code"

例) "value=コネクト 太郎"

【インポート】

コードをインポートできます。

【CSVインポート】

Connect-CMS トップページへ システム管理者

お知らせ
ページ管理
サイト管理
ユーザ管理
グループ管理
セキュリティ管理
プラグイン管理
システム管理
API管理
メッセージ管理
外部認証
外部サービス設定
データ管理系
アップロードファイル

コード一覧 コード登録 表示設定 検索条件一覧 検索条件登録 その他設定

📌 CSVファイルを使って、コード管理へ一括登録できます。詳細は[オンラインマニュアルのコード管理ページ](#)を参照してください。

CSVファイルのフォーマット

CSVファイル 必須 codes.csv 参照

※ アップロードできる1ファイルの最大サイズ: 128M

文字コード 自動検出

※ UTF-8はBOM付・BOMなしどちらにも対応しています。

✓ インポート

- CSV ファイルのフォーマットはコード管理マニュアルのトップで確認してください。

【ダウンロード】

コードをダウンロードできます。

【CSVダウンロード】

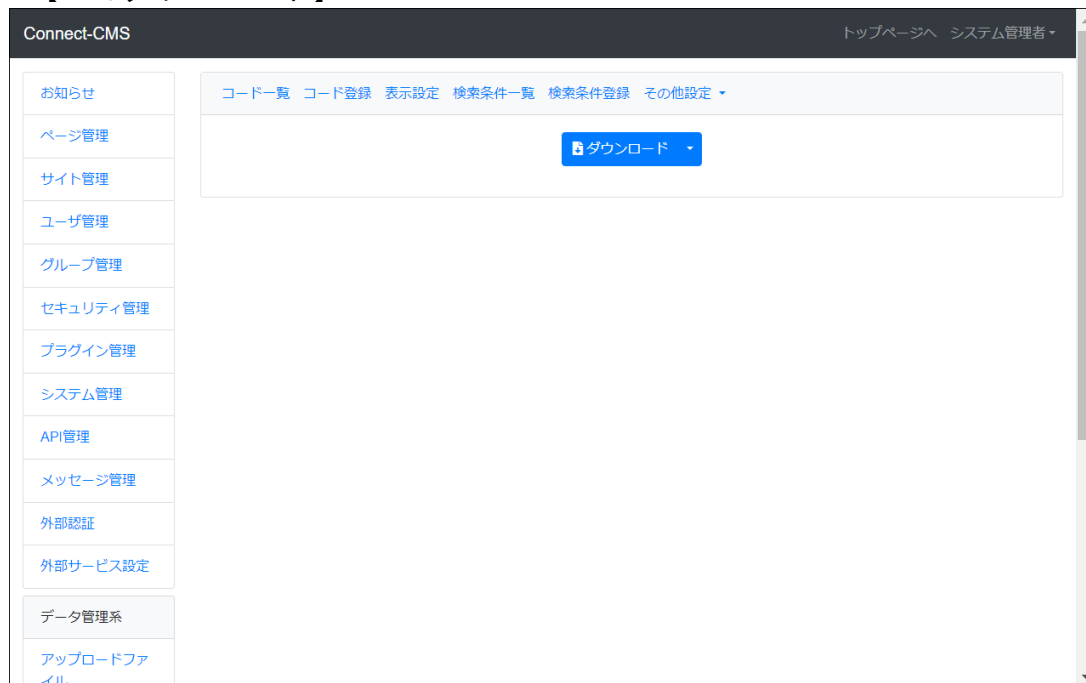

- 登録されているコード一覧をCSVでダウンロードできます。
- ダウンロードする文字コードはShift-JISとUTF-8形式から選択できます。

【コード登録】

プラグインで使うコードを登録できます。

【コード登録】

Connect-CMS トップページへ システム管理者へ

お知らせ
ページ管理
サイト管理
ユーザ管理
グループ管理
セキュリティ管理
プラグイン管理
システム管理
API管理
メッセージ管理
外部認証
外部サービス設定
データ管理系
アップロードファイル

コード一覧 コード登録 表示設定 検索条件一覧 検索条件登録 その他設定

注釈名 設定なし
プラグイン 設定なし
buckets_id
prefix
type_name
type_code1
type_code2
type_code3
type_code4
type_code5
コード 必須
値 必須

【コード登録2】

施設管理
テーマ管理
連番管理
コード管理
ログ管理
祝日管理
他システム移行

additional1
additional2
additional3
additional4
additional5
additional6
additional7
additional8
additional9
additional10
表示順
×キャンセル ✓登録
Powered by Connect-CMS

- 注釈名を選択すると、表示している各項目の注釈が切り替わります。注釈は「注釈登録」から登録できます。
- 各項目の注釈は設定なしの場合、なにも表示しません。

【コード変更】

プラグインで使うコードを変更できます。

【コード変更】

Connect-CMS トップページへ システム管理者へ

お知らせ | **コード一覧** | コード登録 | コード変更 | 表示設定 | 検索条件一覧 | 検索条件登録 | その他設定 ▾

コピーして登録画面へ

注釈名

プラグイン

buckets_id

prefix

type_name

type_code1

type_code2

type_code3

type_code4

type_code5

コード 必須

【コード変更2】

追加管理

テーマ管理

連番管理

コード管理

ログ管理

祝日管理

他システム移行

additional1

additional2

additional3

additional4

additional5

additional6

additional7

additional8

additional9

additional10

表示順

Powered by Connect-CMS

- 登録内容をコピーして、再登録できます。
- 注釈名を選択すると、表示している各項目の注釈が切り替わります。注釈は「注釈登録」から登録できます。
- 各項目の注釈は設定なしの場合、なにも表示しません。

【表示設定】

コード一覧に表示する項目を設定します。

【画像：1】



【画像：2】

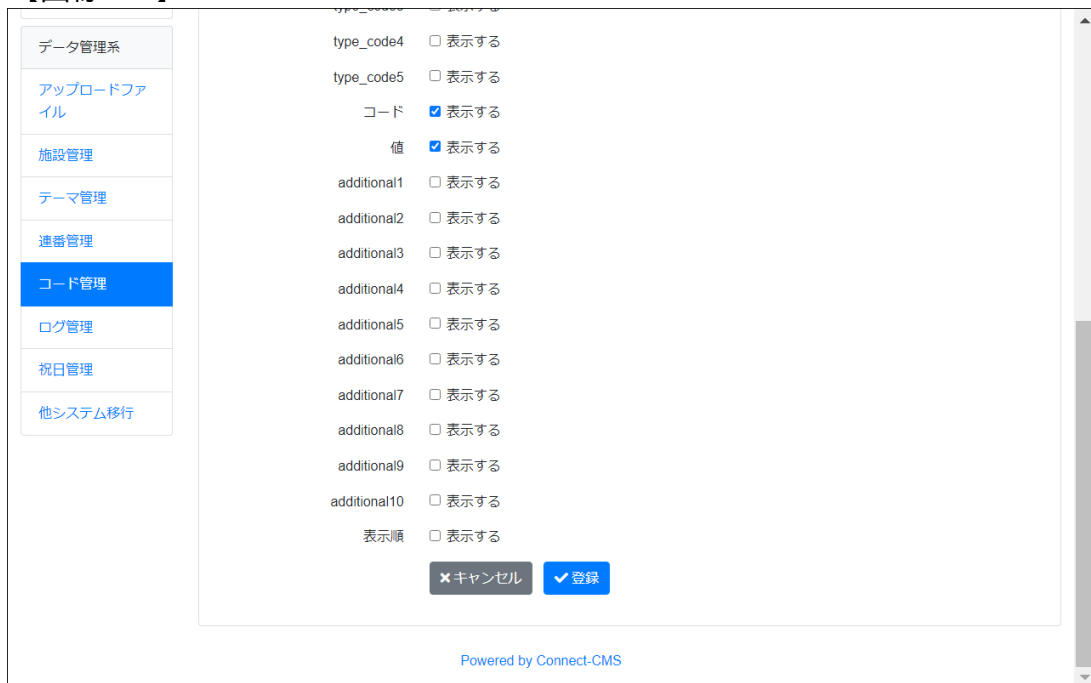

【検索条件登録】

コード一覧の検索条件を記録しておくことができます。

【画像：1】

Connect-CMS トップページへ システム管理者

お知らせ
ページ管理
サイト管理
ユーザ管理
グループ管理
セキュリティ管理
プラグイン管理
システム管理
API管理
メッセージ管理
外部認証
外部サービス設定
データ管理系
アップロードファイル

コード一覧 > コード登録 > 表示設定 > 検索条件一覧 > **検索条件登録** > その他設定

📌 コード一覧の検索条件を記録しておけます。
記録した検索条件は、コード一覧に検索ボタンとして表示され、押すとその条件で検索します。

検索ラベル名 必須

検索条件 必須 ⓘ

表示順

【検索条件一覧】

登録してある検索条件が一覧表示されます。

【画像：1】

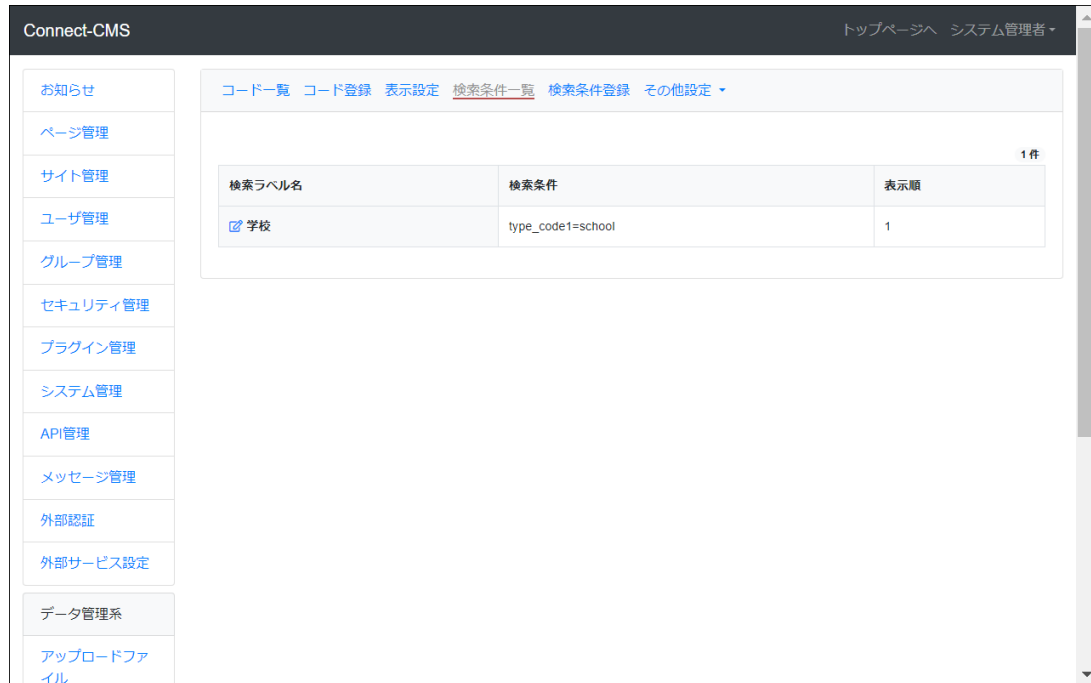

Connect-CMS トップページへ システム管理者

コード一覧 コード登録 表示設定 検索条件一覧 検索条件登録 その他設定

1件

検索ラベル名	検索条件	表示順
<input checked="" type="checkbox"/> 学校	type_code1=school	1

お知らせ
ページ管理
サイト管理
ユーザ管理
グループ管理
セキュリティ管理
プラグイン管理
システム管理
API管理
メッセージ管理
外部認証
外部サービス設定
データ管理系
アップロードファイル

【注釈登録】

コード登録時に使用する注釈を登録できます。

【画像：1】

Connect-CMS トップページへ システム管理者

コード一覧 コード登録 表示設定 検索条件一覧 検索条件登録 その他設定

① コード登録画面の注釈を登録します。
登録した注釈は、コード登録画面の注釈名に表示され、選択すると各項目下部に注釈が表示されます。

注釈名 必須

注釈キー 必須

注釈設定注釈

プラグイン注釈

buckets_id注釈

prefix注釈

type_name注釈

type_code1注釈

type_code2注釈

type_code3注釈

【画像：2】

additional1注釈

additional2注釈

additional3注釈

additional4注釈

additional5注釈

additional6注釈

additional7注釈

additional8注釈

additional9注釈

additional10注釈

表示順注釈

表示順

Powered by Connect-CMS

【注釈一覧】

コード登録時に使用する注釈を一覧で確認できます。

【画像：1】

注釈名	注釈キー	表示順
<input checked="" type="checkbox"/> 学校	school	0

【ログ管理】

Connect-CMS の【ログ管理】プラグインについて説明します。
ログに関する機能が集まった管理機能です。

機能一覧

機能名	機能概要
ログ一覧	保存したログを一覧で確認できます。
ログ設定	保存するログの種類を指定できます。

【ログ一覧】

保存したログを一覧で確認できます。
ログの絞り込みやダウンロードができます。

【ログ一覧】

Connect-CMS										トップページへ	システム管理者	
お知らせ ページ管理 サイト管理 ユーザ管理 グループ管理 セキュリティ管理 プラグイン管理 システム管理 API管理 メッセージ管理 外部認証 外部サービス設定 <hr/> データ管理系 アップロードファイル	ログ一覧		ログ設定									
	絞り込み条件											
	249 件										ダウンロード	
	id	日時	ログインID	IPアドレス	種別	値など	メソッド	プラグイン名	Route名	URI		
	249	2024-06-14 11:28:36	admin	:::1	Manage		GET	log	get_manage	/manage/log		
	248	2024-06-14 11:28:33	admin	:::1	Manage		GET	code	get_manage	/manage/code		
	247	2024-06-14 11:28:33	admin	:::1	Manage		GET	code	get_manage	/manage/code/help		
	246	2024-06-14 11:28:32	admin	:::1	Manage		GET	code	get_manage	/manage/code/help		
	245	2024-06-14 11:28:32	admin	:::1	Manage		POST	code	post_manage	/manage/code/help		
	244	2024-06-14 11:28:31	admin	:::1	Manage		GET	code	get_manage	/manage/code/help		
	243	2024-06-14 11:28:30	admin	:::1	Manage		GET	code	get_manage	/manage/code/sea		
	242	2024-06-14 11:28:30	admin	:::1	Manage		GET	code	get_manage	/manage/code/sea		
	241	2024-06-14 11:28:29	admin	:::1	Manage		POST	code	post_manage	/manage/code/sea		
	240	2024-06-14 11:28:28	admin	:::1	Manage		GET	code	get_manage	/manage/code/sea		

【ログ一覧2】

システム管理 API管理 メッセージ管理 外部認証 外部サービス設定 <hr/> データ管理系 アップロードファイル 施設管理 テーマ管理 連番管理 コード管理 ログ管理 祝日管理 他システム移行	246	2024-06-14 11:28:32	admin	:::1	Manage	GET	code	get_manage	/manage/code/help			
	245	2024-06-14 11:28:32	admin	:::1	Manage	POST	code	post_manage	/manage/code/help			
	244	2024-06-14 11:28:31	admin	:::1	Manage	GET	code	get_manage	/manage/code/help			
	243	2024-06-14 11:28:30	admin	:::1	Manage	GET	code	get_manage	/manage/code/sea			
	242	2024-06-14 11:28:30	admin	:::1	Manage	GET	code	get_manage	/manage/code/sea			
	241	2024-06-14 11:28:29	admin	:::1	Manage	POST	code	post_manage	/manage/code/sea			
	240	2024-06-14 11:28:28	admin	:::1	Manage	GET	code	get_manage	/manage/code/sea			
	<div style="text-align: center;"> « 1 2 3 4 5 6 7 8 9 10 ... 24 25 » </div>											
	Powered by Connect-CMS											

- ログ設定で設定した種類のログが保存され、一覧で表示されます。ダウンロードもできます。

【絞り込み条件】

Connect-CMS トップページへ システム管理者

お知らせ
ページ管理
サイト管理
ユーザ管理
グループ管理
セキュリティ管理
プラグイン管理
システム管理
API管理
メッセージ管理
外部認証
外部サービス設定
データ管理系
アップロードファイル

ログインID
ログインID & 以下の条件を指定した場合はいずれかに合致した場合

ログイン関係 ログイン ログアウト ログイン後のページ操作

種別 一般ページ 管理画面 マイページ API
 検索キーワード メール送信 パスワードページ認証
 ダウンロード CSS ファイル
 パスワード関係 ユーザ登録
 コア側処理 言語切り替え

HTTPメソッド GET POST

251件 ダウンロード

id	日時	ログインID	IPアドレス	種別	値など	メソッド	プラグイン名	Route名	URI
251	2024-06-14 11:28:37	admin	:::1	Manage		GET	log	get_manage	/manage/log
250	2024-06-14 11:28:37	admin	:::1	Manage		GET	edit	get_manage	/manage/edit

- 保存されているログを絞り込むことができます。

【ログ設定】

保存するログの種類を指定できます。

ログイン関係や処理の種別、HTTPメソッドなど複数の切り口で設定が可能です。

【ユーザディレクトリー覧】

Connect-CMS トップページへ システム管理者

お知らせ
ページ管理
サイト管理
ユーザ管理
グループ管理
セキュリティ管理
ブラウザ管理
システム管理
API管理
メッセージ管理
外部認証
外部サービス設定
データ管理系
アップロードファイル

ログ一覧 ログ設定

記録範囲
 全て 選択したもののみ

記録するログ種別 (ひとつでも合致すれば記録します)

ログイン関係 ログイン・ログアウト ログイン後のページ操作

種別 一般ページ 管理画面 マイページ API
 検索キーワード メール送信 パスワードページ認証
 ダウンロード CSS ファイル
 パスワード関係 ユーザ登録
 コア側処理 言語切り替え

HTTPメソッド GET POST

- 記録するログ種別を設定できます。

【祝日管理】

Connect-CMS の【祝日管理】プラグインについて説明します。
祝日に関する機能が集まった管理機能です。

機能一覧

機能名	機能概要
祝日一覧	年毎の祝日を一覧で確認できます。
祝日登録	年毎に祝日を追加できます。
祝日上書き	年毎に祝日を無効にできます。

【祝日一覧】

年毎の祝日を一覧で確認できます。

基本は Yasumi ライブラリを使用しています。（<https://github.com/azuyalabs/yasumi>）
祝日の基本を変更する場合は Yasumi ライブラリをメンテナンスすることで対応します。

【祝日一覧】

日付	祝日名	ステータス	編集
2024-01-01 (月)	元日	計画値	✎ 編集
2024-01-08 (月)	成人の日	計画値	✎ 編集
2024-02-11 (日)	建国記念の日	計画値	✎ 編集
2024-02-12 (月)	振替休日 (建国記念の日)	計画値	✎ 編集
2024-02-23 (金)	天皇誕生日	計画値	✎ 編集
2024-03-20 (水)	春分の日	計画値	✎ 編集
2024-04-29 (月)	昭和の日	計画値	✎ 編集
2024-05-03 (金)	憲法記念日	計画値	✎ 編集
2024-05-04 (土)	みどりの日	計画値	✎ 編集
2024-05-05 (日)	こどもの日	計画値	✎ 編集

- 表示年で必要な年を選択してください。

【祝日登録】

年毎に祝日を追加できます。

【祝日登録】

Connect-CMS トップページへ システム管理者

祝日一覧 祝日登録

日付 必須

祝日名 必須

- 新たな祝日を登録できます。

【祝日上書き】

年毎に祝日を無効にできます。



- 既存の祝日を無効にすることができます。

【他システム移行】

Connect-CMS の【他システム移行】プラグインについて説明します。
他システムからデータ移行する機能が集まった管理機能です。

機能一覧

機能名	機能概要
NetCommons2 移行	NetCommons2からデータ移行できます。

【NetCommons2移行】

NetCommons2からデータ移行できます。

NetCommons2フルバックアップ・ファイルをアップロードすると、内容を展開してConnect-CMSに移します。

【NetCommons2移行】

Connect-CMS トップページへ システム管理者

NetCommons2移行

NetCommons2 フルバックアップ・ファイル 選択されていません

注意 **必須** 以下の注意点を理解して実行します。

NetCommons2 のデータを移行します。
現在のサイトのデータはクリアされ、NetCommons2 のデータに置き換わることを理解し、実行してください。

- NetCommons2のフルバックアップはNetCommons2の管理画面で作成、ダウンロードすることができます。
- NetCommons2のフルバックアップファイルのサイズが大きい場合は、アップロードで失敗したり、処理時間が長くてエラーになったりすることがあります。そのような場合は、ApacheやPHPの設定を見直してください。

【一般ユーザ】

Connect-CMS の【一般ユーザ】カテゴリについて説明します。

カテゴリの中には、プラグイン（大項目）があり、プラグインの中に、それぞれの機能（小項目）があります。

一般ユーザカテゴリのプラグイン一覧です。

プラグイン

プラグイン名	プラグイン概要
固定記事	サイト上に文字や画像を配置できるプラグインです。
メニュー	ページ設定を元にメニューを表示できるプラグインです。
ブログ	ブログを作成できるプラグインです。サイトからのニュース配信などにも使用します。
カレンダー	カレンダーを作成できるプラグインです。予定の配信や共有に使用します。
スライドショー	画像をアップロードして自動スライド形式で表示することができます。
開館カレンダー	施設の開館カレンダーを作成できます。
新着情報	新着情報を作成できるプラグインです。サイト内のプラグインから新着記事を集めます。
FAQ	FAQを作成できるプラグインです。質問と回答をわかりやすく表示できます。
リンクリスト	リンクリストを作成できるプラグインです。よく使うサイトのURLを登録します。
キャビネット	キャビネットを作成できるプラグインです。ファイルの管理に使用します。
フォトアルバム	写真などの画像や動画を管理できる、メディアアルバムです。
データベース	自由に項目を設定して、データベースを作成できる機能です。
RSS	RSSを取得して表示することができます。
Opac	図書館などの蔵書を管理できるプラグインです。
フォーム	フォームを作成できるプラグインです。項目を自由に作成できます。
アンケート	アンケートを取ることができます。アンケートはフォームプラグインのアンケートモードで実現します。
カウンター	カウンターを作成できるプラグインです。日ごとの履歴もダウンロードできます。
サイト内検索	サイト内のコンテンツを検索できるプラグインです。
データベース検索	データベースプラグインのデータを参照して、異なる画面として表示できる機能です。
掲示板	掲示板を作成できるプラグインです。
施設予約	施設予約を作成できるプラグインです。会議室や設備の予約で使用します。
タブ	複数のフレームをタブで切り替えることができるようにするプラグインです。

テーマチェンジャー	テーマ設定を変更保存することなく切り替えて確認できるようにするプラグインです。
ログイン	任意の場所にログイン画面を表示するプラグインです。

【固定記事】

Connect-CMS の【固定記事】プラグインについて説明します。
サイト上に文字や画像を配置できるプラグインです。

機能一覧

機能名	機能概要
表示	サイト上に記載した文字や画像を表示できる基本となるプラグインです。
編集	表示する内容を編集できます。
削除	固定記事を削除できます。
選択	このフレームに表示する固定記事を選択できます。

【表示】

サイト上に記載した文字や画像を表示できる基本となるプラグインです。

【固定記事】

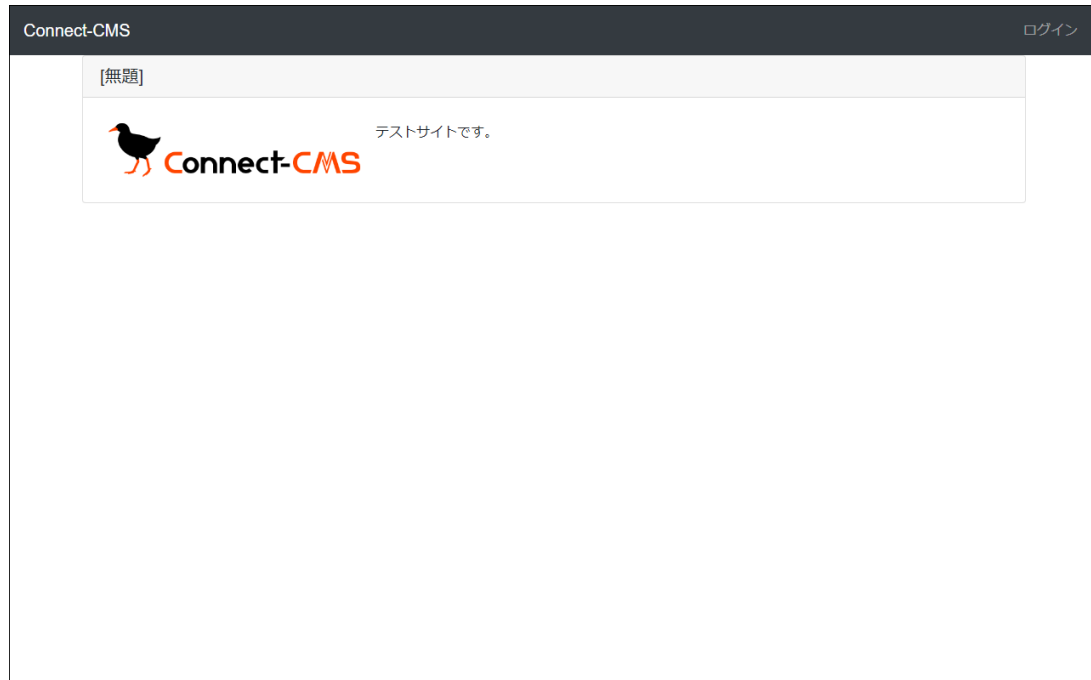

- WYSIWYG の各機能は共通機能で説明します。

【編集】

表示する内容を編集できます。
WYSIWYG の機能を使って、ワープロのように文章を編集できます。また、画像やPDFの挿入もできます。

【画像 : 1】

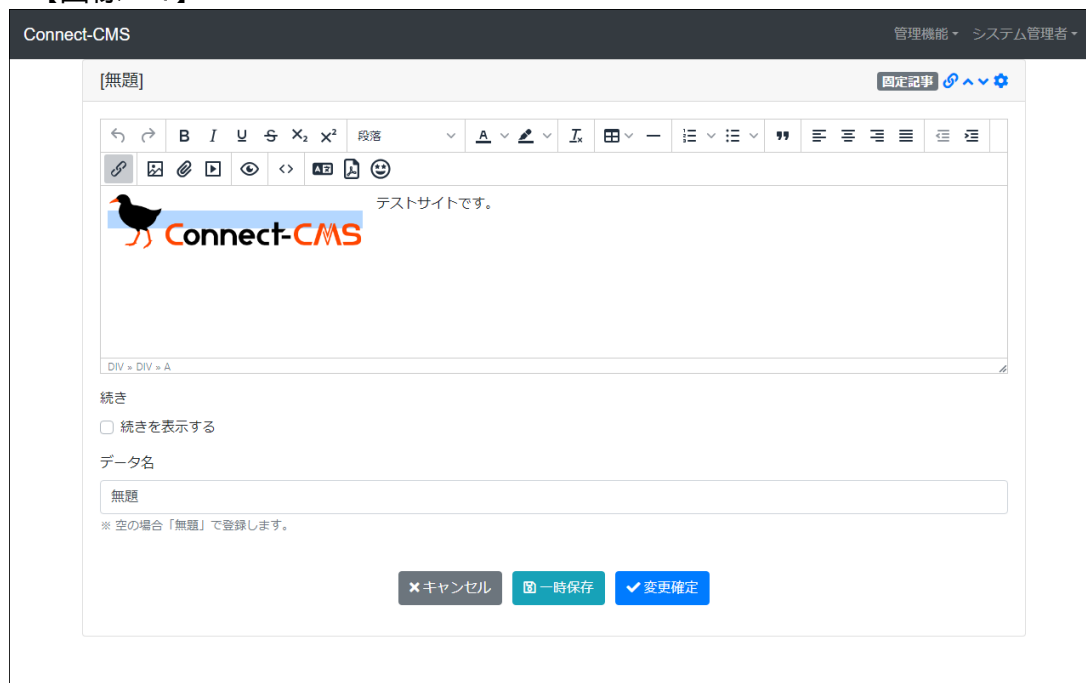

【削除】

固定記事を削除できます。
フレームも同時に削除することで、画面上の枠も消えます。

【画像：1】



【選択】

このフレームに表示する固定記事を選択できます。

【画像：1】

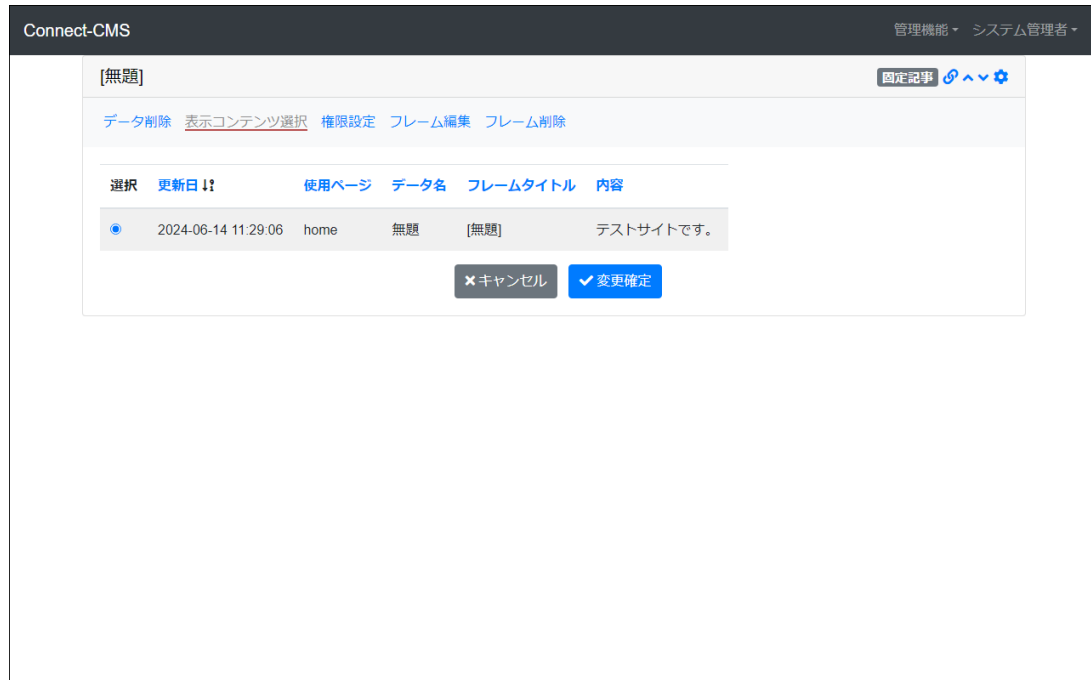

【メニュー】

Connect-CMS の【メニュー】プラグインについて説明します。
ページ設定を元にメニューを表示できるプラグインです。

機能一覧

機能名	機能概要
表示	メニューを表示します。
ページ選択	表示するページを選択します。
テンプレート	テンプレート変更時の表示結果を紹介します。

【表示】

メニューを表示します。

【画像：1】

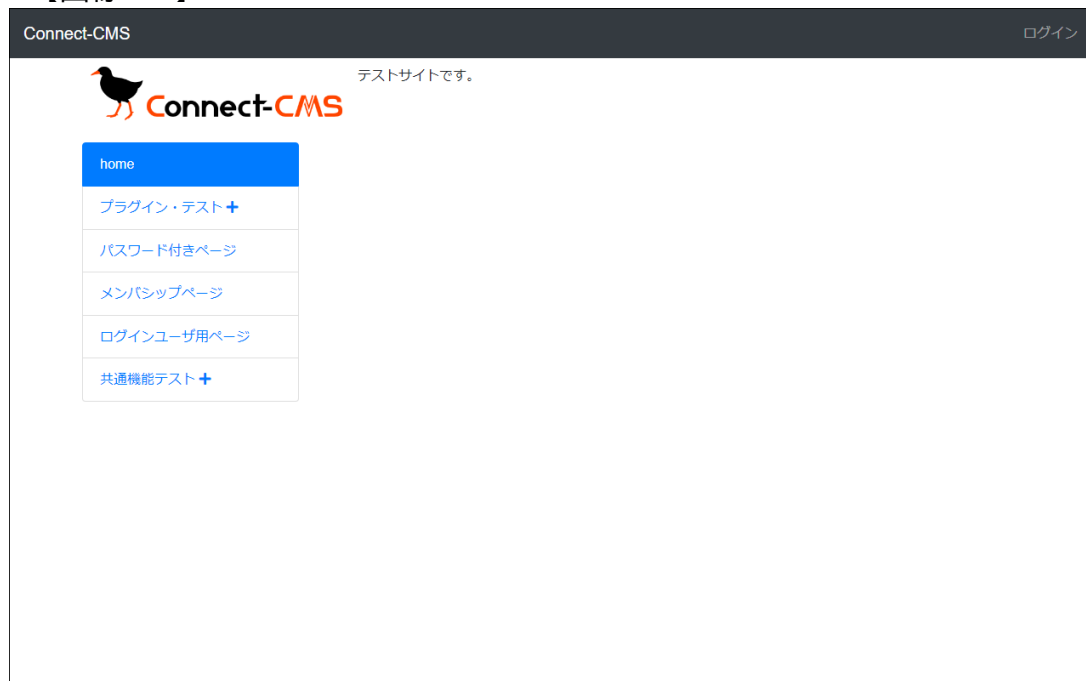

【ページ選択】

表示するページを選択します。
ページ管理の条件通りに表示する方法と個別に表示するページを選択する方法があります。

【画像：1】

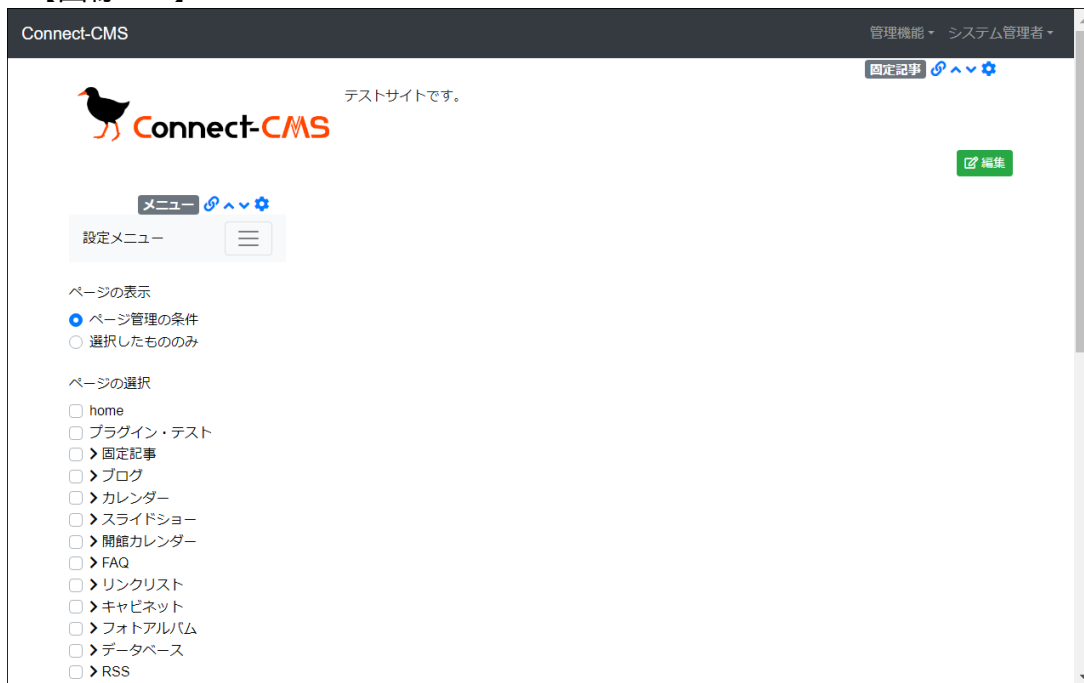

【画像：2】

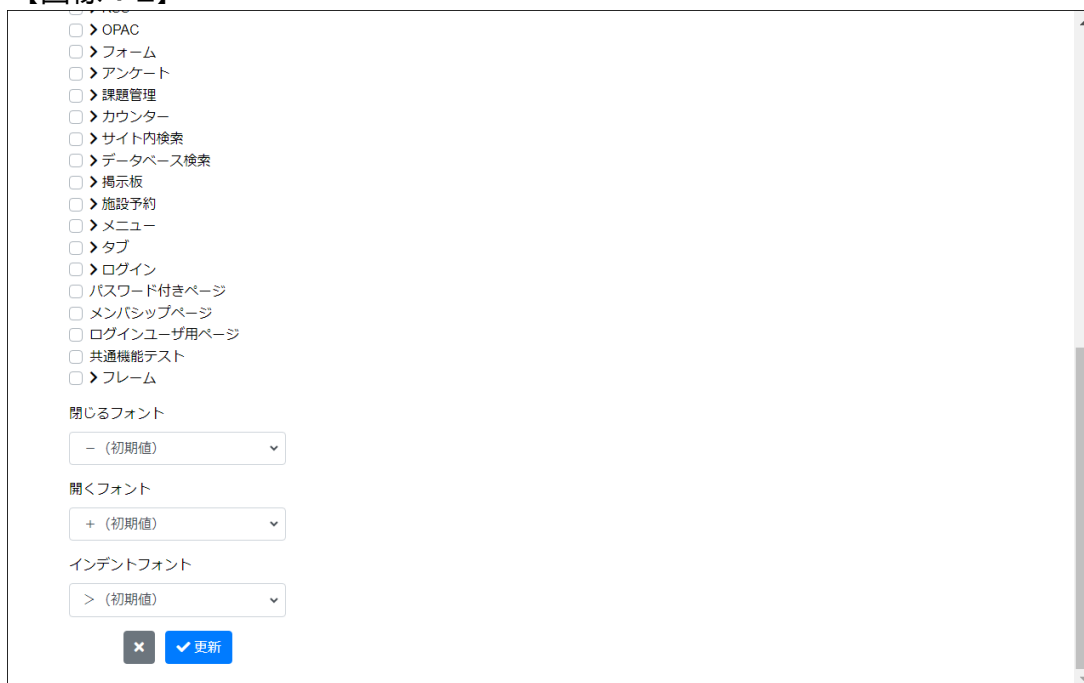

【テンプレート】

テンプレート変更時の表示結果を紹介します。

【ディレクトリ展開式】



【タブ】



【ブログ】

Connect-CMS の【ブログ】プラグインについて説明します。
ブログを作成できるプラグインです。サイトからのニュース配信などにも使用します。

- 未来の日時を指定することで、公開予約として記事を作成できます。
- カテゴリ、タグ、重要記事チェック機能などがあります。

機能一覧

機能名	機能概要
記事一覧	ブログを表示します。
記事詳細	ブログの記事を表示します。
記事登録	記事を登録できます。
記事編集	ブログの記事を編集します。
テンプレート	テンプレート変更時の表示結果を紹介します。
作成	ブログを新しく作成します。
表示設定	フレーム毎の表示方法を設定します。
カテゴリ	ブログで使用するカテゴリを設定します。
選択	このフレームに表示するブログを選択します。
メール送信設定	プラグインのメール送信条件を設定します。

【記事一覧】

ブログを表示します。
日付が新しいものから、表示されます。

【記事の一覧】



- 記事は新しいものから表示されます。

【記事のコピー】



- 編集権限がある場合、記事の編集ボタンの右にある▼ボタンで、記事のコピーができ

ます。

【記事詳細】

ブログの記事を表示します。

記事に対する一意なURLが必要な場合は記事詳細画面のURLを使ってください。

【画像：1】



【記事登録】

記事を登録できます。

【画像：1】

- 記事は新しいものから表示されます。

【画像：2】

- 投稿日時に未来の日時を指定した場合、その日時になったら表示されます。

- 「重要記事」チェックは新着で上に出し続けるなど、新着での表示方法を変更できる機能です。
表示形式は新着情報プラグインの設定を参照してください。
- また、「重要記事」タグも表示されます。
- カテゴリを設定できます。カテゴリはサイト共通のものと、このブログ特有のものを設定できます。
- タグを設定できます。

【記事編集】

ブログの記事を編集します。
記事の削除もこの画面から行います。

【画像：1】

home
プラグイン・テスト
固定記事
ブログ
カレンダー
スライドショー
開館カレンダー
FAQ
リンクリスト
キャビネット
フォトアルバム
データベース
RSS
OPAC
フォーム

[無題] ブログ

タイトル **必須**
テスト投稿 3件目

投稿日時 **必須**
2024-06-14 11:29

重要記事
 チェックすると、新着に表示し続けることができます。
※ プラグイン「新着情報」側の設定（重要記事の扱い）も必要です。

本文 **必須**
 テスト投稿 3件目の本文です。

H3

続き
 続きを表示する

続きを読むボタン名
続きを読む

続きを閉じるボタン名
閉じる

空の場合「続きを読む」を表示します。 空の場合「閉じる」を表示します。

【画像：2】

続き
 続きを表示する

続きを読むボタン名
続きを読む

続きを閉じるボタン名
閉じる

空の場合「続きを読む」を表示します。 空の場合「閉じる」を表示します。

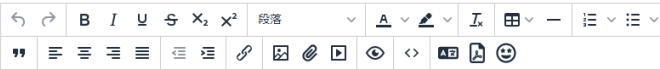
続き本文
 段落

P

カテゴリ
▼

タグ
 カンマ区切りで複数指定可能

キャンセル 一時保存 変更確定 削除

【テンプレート】

テンプレート変更時の表示結果を紹介します。

【日付先頭】

The screenshot shows the Connect-CMS interface with the '日付先頭' (Date First) template. The left sidebar contains a navigation menu with 'ブログ' (Blog) selected. The main content area displays a list of test posts. The first post is titled 'テスト投稿 3件目' (Test Post 3) and is dated '2024年6月14日 11時29分'. Below it is the Connect-CMS logo. The second post is titled 'テスト投稿 2件目' (Test Post 2) and is also dated '2024年6月14日 11時29分'. The interface includes a top header with 'Connect-CMS' and 'ログイン', and a 'テストサイトです。' (Test Site) notice.

【タイトルのみ】

The screenshot shows the Connect-CMS interface with the 'タイトルのみ' (Titles Only) template. The left sidebar contains a navigation menu with 'ブログ' (Blog) selected. The main content area displays a list of test posts, each showing only the date and title. The first post is '2024年6月14日 テスト投稿 3件目', the second is '2024年6月14日 テスト投稿 2件目', and the third is '2024年6月14日 テスト投稿 1件目'. The interface includes a top header with 'Connect-CMS' and 'ログイン', and a 'テストサイトです。' (Test Site) notice.

【作成】

ブログを新しく作成します。
ブログ名などの設定値を入力してブログを作成できます。

【作成】

- 新しいブログを作成できます。

【変更・削除】

- ブログを変更・削除できます。

【表示設定】

フレーム毎の表示方法を設定します。

【画像：1】

home

ログイン・テスト

固定記事

ブログ

カレンダー

スライドショー

開館カレンダー

FAQ

リンクリスト

キャビネット

フォトアルバム

データベース

RSS

OPAC

フォーム

[無題] ブログ

設定変更 新規作成 表示条件 カテゴリ 選択 権限設定 メール設定 フレーム編集 フレーム削除

フレーム毎の表示条件が設定できます。

表示件数 **必須**

※ 初期値は15件です。

表示条件 全て 年 年度 自身の投稿のみ

指定年

※ 表示条件と指定年の組み合わせで投稿日時を参照し、ブログ一覧に表示します。
※ 表示範囲：全件

重要記事の扱い 区別しない 上に表示する 重要記事のみ表示する
 重要記事を表示しない

投稿者名 表示しない 表示する

Twitterアイコン表示 表示しない 表示する

Facebookアイコン表示 表示しない 表示する

キャンセル 設定変更

- 表示条件には全て、年、年度があります。年と年度を選んだ場合は、年もしくは年度を指定します。これは、年や年度が替わった際、前年度の内容を別ページでアーカイブ表示したい場合に使用する機能です。
- 同じブログをフレーム毎に違う条件で絞り込みできます。
- 投稿者名の表示する・表示しないが選択できます。

【カテゴリ】

ブログで使用するカテゴリを設定します。
共通カテゴリの選択、もしくはブログ独自のカテゴリを登録します。

【画像：1】



共通カテゴリ

表示	表示順	クラス名	カテゴリ	文字色	背景色
<input type="checkbox"/>	1	news	ニュース	#ffffff	#0000c0

個別カテゴリ

表示	表示順	クラス名	カテゴリ	文字色	背景色	
<input type="checkbox"/>				(例)#000000	(例)#ffffff	

- サイト全体の共通カテゴリは管理画面から設定することができます。
- 共通カテゴリは表示設定、及び、表示順のみ各プラグイン側で設定することが可能です。
- 共通カテゴリ以外にも、本画面にてプラグイン単位の個別カテゴリを設定することが可能です。
- 「文字色」「背景色」にはHTMLで指定できる色キーワード（例：red, blue）やRGB色（例：#000000, #111）等を設定できます。
- 「クラス名」はCSSのクラス名を設定できます。cc_category_クラス名 で使用できます。

キャンセル 変更

- カテゴリ設定は共通カテゴリとこのブログ独自のカテゴリ設定があります。
- 上の表が共通カテゴリで、表示のON/OFFと順番が指定できます。
- 下の表でこのブログ独自のカテゴリを設定できます。

【選択】

このフレームに表示するブログを選択します。

【画像：1】

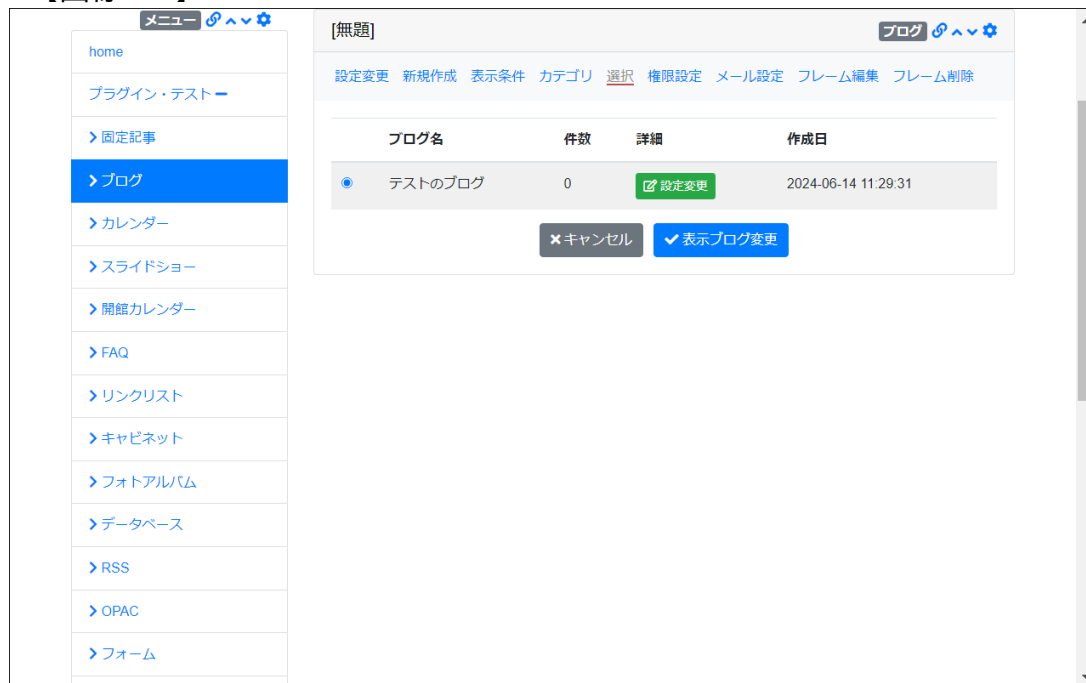

- 表示ブログを変更できます。

【メール送信設定】

プラグインのメール送信条件を設定します。
送信タイミングや送信先、件名、本文などを設定します。

【メール設定画面】



- 投稿通知、承認通知、承認済み通知のメールを設定できます。

【埋め込みタグ】



- 【ブログ】プラグインで使用できる埋め込みタグはこの通りです。

【カレンダー】

Connect-CMS の【カレンダー】プラグインについて説明します。
カレンダーを作成できるプラグインです。予定の配信や共有に使用します。

機能一覧

機能名	機能概要
予定一覧	予定を表示します。
予定詳細	予定の詳細を表示します。
予定登録	予定を登録します。
テンプレート	テンプレート変更時の表示結果を紹介します。
作成	カレンダーを新しく作成します。
選択	このフレームに表示するカレンダーを選択します。

【予定一覧】

予定を表示します。
指定された形式で予定を表示します。

【月表示】

Connect-CMS ログイン

テストサイトです。

home

プラグイン・テスト

固定記事

ブログ

カレンダー

スライドショー

開館カレンダー

FAQ

リンクリスト

キャビネット

フォトアルバム

データベース

RSS

[無題]

2024年 6月 今月へ

日	月	火	水	木	金	土
26	27	28	29	30	31	1 10:00 - 12:00 テストの予定
2	3	4	5	6	7	8 テストの予定 2
9	10	11	12	13	14	15
16	17	18	19	20 12:00 - 翌日 テストの予定 3	21 前日 - 18:00 テストの予定 3	22
23	24	25	26	27	28	29
30	1	2	3	4	5	6

- 月表示のカレンダー上に予定が表示されます。

【月表示（スマホ表示）】



- スマートフォンの場合は縦長のカレンダーに予定が表示されます。

【予定詳細】

予定の詳細を表示します。
一覧では表示できなかった予定の詳細を表示します。

【画像：1】

home	[無題]
プラグイン・テスト	タイトル テストの予定
> 固定記事	全日予定 OFF
> ブログ	開始日時 2024-06-01 10:00
> カレンダー	終了日時 2024-06-01 12:00
> スライドショー	場所
> 開館カレンダー	連絡先
> FAQ	本文
> リンクリスト	
> キャビネット	
> フォトアルバム	
> データベース	
> RSS	
> OPAC	
> フォーム	
> アンケート	

【予定登録】

予定を登録します。
予定を登録・編集します。

【画像：1】

The screenshot shows the 'Calendar' registration form in the Connect-CMS interface. On the left is a navigation menu with 'Calendar' selected. The main form area is titled '[無題]' and includes the following fields and options:

- 状態:** 新規
- 必須 タイトル:** テストの予定
- 全日予定:** チェックすると、全日予定として扱います。
- 必須 開始日時:** 2024-06-01 10:00
- 終了日時:** 2024-06-01 12:00
- 場所:** (empty text box)
- 連絡先:** (empty text box)
- 本文:** (rich text editor with various formatting tools)

At the bottom of the form are three buttons: 'キャンセル', '一時保存', and '登録確定'.

- カレンダーに予定を登録できます。
- タイトル、開始日時、終了日時、本文が登録できます。
- 全日予定にすると、時間のない予定として登録できます。

【テンプレート】

テンプレート変更時の表示結果を紹介します。

【日表示】

Connect-CMS ログイン

テストサイトです。

home
プラグイン・テスト
固定記事
ブログ
カレンダー
スライドショー
開館カレンダー
FAQ
リンクリスト
キャビネット
フォトアルバム
データベース
RSS

[無題]

2024年6月1日 (土) 今日へ

1 (土)
10:00 - 12:00
テストの予定

【月表示 (小)】

Connect-CMS ログイン

テストサイトです。

home
プラグイン・テスト
固定記事
ブログ
カレンダー
スライドショー
開館カレンダー
FAQ
リンクリスト
キャビネット
フォトアルバム
データベース
RSS

[無題]

2024年6月

日	月	火	水	木	金	土
26	27	28	29	30	31	1
2	3	4	5	6	7	8
9	10	11	12	13	14	15
16	17	18	19	20	21	22
23	24	25	26	27	28	29
30	1	2	3	4	5	6

今日へ

【作成】

カレンダーを新しく作成します。
カレンダー名を入力してカレンダーを作成できます。

【作成】

The screenshot shows the 'Calendar' management page in the Connect-CMS system. On the left is a navigation menu with 'Calendar' selected. The main content area is titled '[無題] カレンダー' and contains a sub-menu with '設定変更', '新規作成', 'カレンダー選択', '権限設定', 'フレーム編集', and 'フレーム削除'. A message box states '新しいカレンダー設定を登録します。' (Register a new calendar setting). Below this is a form with a label 'カレンダー名' (Calendar name) marked as '必須' (required), containing the text 'テストのカレンダー'. At the bottom of the form are two buttons: 'キャンセル' (Cancel) and '登録確定' (Register/Confirm).

- 新しいカレンダーを作成できます。

【変更・削除】

The screenshot shows the 'Calendar' management page in the Connect-CMS system, similar to the previous one but for editing or deleting. The sub-menu includes '設定変更', '新規作成', 'カレンダー選択', '権限設定', 'フレーム編集', and 'フレーム削除'. The message box states 'カレンダー設定を変更します。' (Change calendar setting). The form has the same 'カレンダー名' (Calendar name) field with 'テストのカレンダー' entered. At the bottom of the form are three buttons: 'キャンセル' (Cancel), '変更確定' (Change/Confirm), and '削除' (Delete).

- カレンダーを変更・削除できます。

【選択】

このフレームに表示するカレンダーを選択します。

【画像：1】



- 表示するカレンダーを変更できます。

【スライドショー】

Connect-CMS の【スライドショー】プラグインについて説明します。
画像をアップロードして自動スライド形式で表示することができます。

- スライドさせる秒数は任意に設定できます。
- コントロール／インジケータ／フェード使用の有無が設定できます。
 - コントロール：画像の左右に表示されるマニュアルスライド用のアイコン
 - インジケータ：画像の下部に表示されるマニュアル指定用のアイコン
 - フェード：スライドの切り替わり時のアニメーション
- スライドショーの高さを任意に設定できます。
- 画像毎に表示有無が設定できます。
- 画像毎にリンクURL、及び、リンクターゲットが設定できます。
- 画像毎にキャプションが設定できます。

機能一覧

機能名	機能概要
スライドショー表示	画像をスライドショー表示します。
画像の登録	スライドショーの画像を登録します。
PDF画像変換登録	PDFをアップロードして、各ページを1つの画像に自動変換して登録します。 この機能は、外部サービスの「PDFアップロード」が設定されている場合のみ使用できます。
作成	スライドショーを新しく作成します。
選択	このフレームに表示するスライドショーを選択します。

【スライドショー表示】

画像をスライドショー表示します。

画像がスライドショー表示できます。キャプション表示やリンクの設定ができます。

【スライドショー】

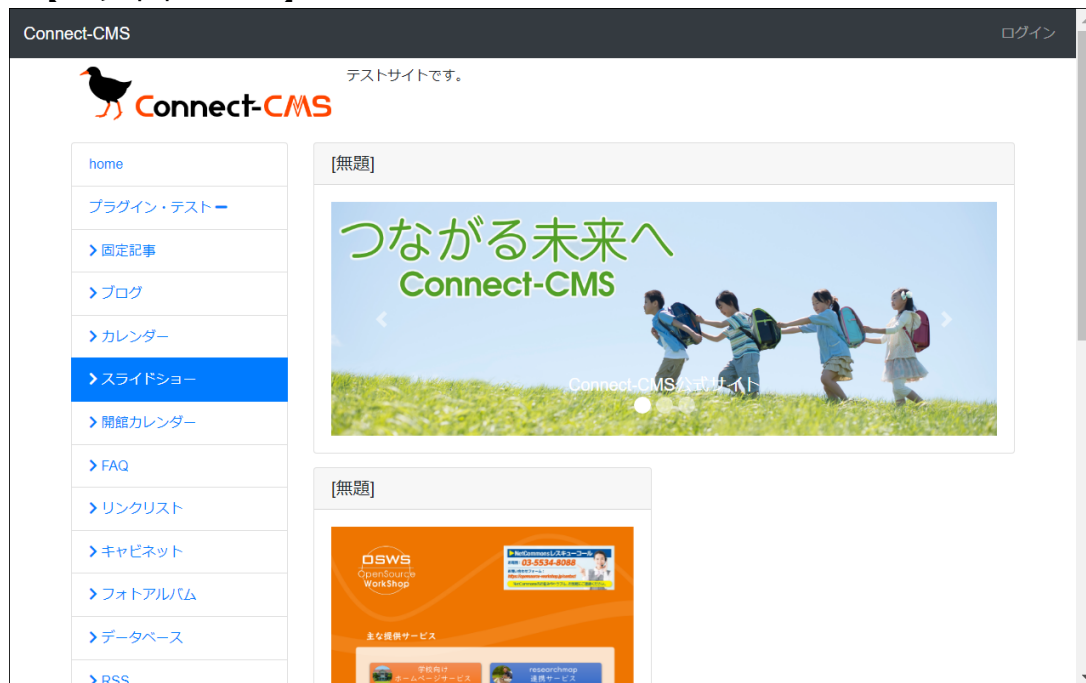

- 画像は画面の幅に合わせて自動で大きさが変化します。（レスポンシブします。）

【スライドショー（縦長画像）】

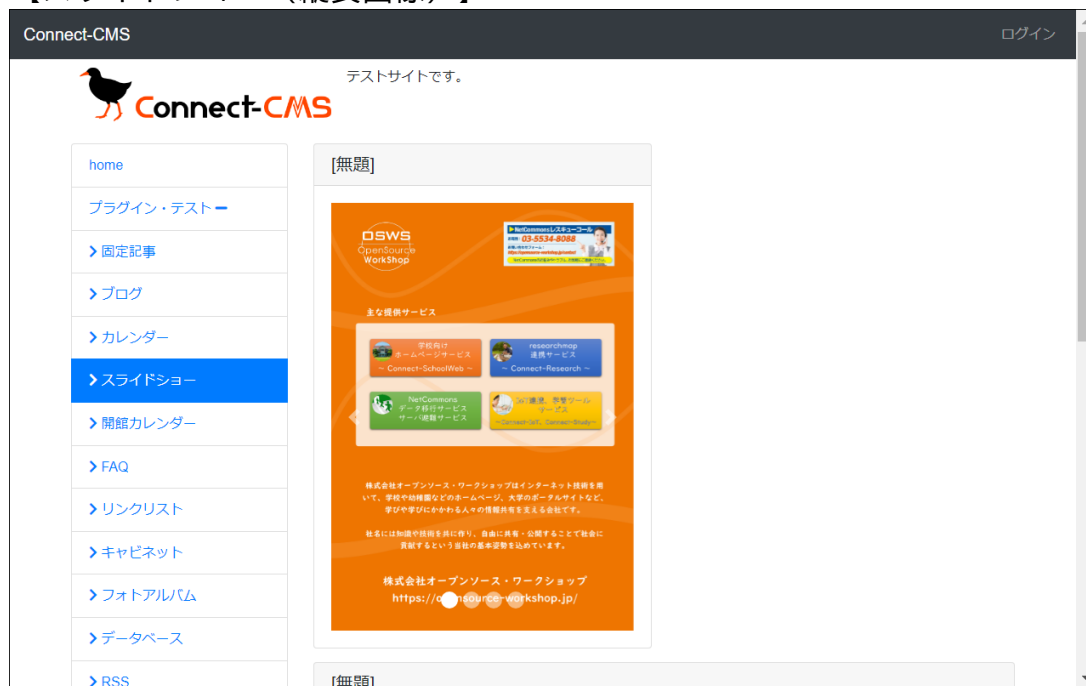

- 縦長の画像でもスライドショーが作成できます。

【画像の登録】

スライドショーの画像を登録します。

画像やリンクURLを登録できます。

PDFをアップロードして、各ページを1つの画像に自動変換して登録することもできます。

【画像選択】

home
プラグイン・テスト
固定記事
ブログ
カレンダー
スライドショー
開館カレンダー
FAQ
リンクリスト
キャビネット
フォトアルバム
データベース
RSS
OPAC
フォーム

[無題] スライドショー

項目設定 スライドショー設定 スライドショー作成 表示コンテンツ選択 フレーム編集 フレーム削除

- スライドショーに表示させる画像やリンクを設定します。
- PDFを選択して追加することで、PDFの内容を画像に変換して登録できます。

表示順 表示 画像 必須 リンクURL キャプション リンクターゲット 削除

【項目の追加行】

画像選択 + 追加

PDF選択 + 追加

【既存の設定行】

キャンセル

- 画像選択ボタンから画像のアップロードを行い、追加ボタンを押すことで登録されます。
- 登録された画像群は画面下部に一覧表示されます。
- スライドショー項目を削除してもアップロードした画像は削除しません。アップロードファイルの削除は「管理者メニュー>アップロードファイル」より行えるようになる予定です。

【画像追加後】

The screenshot shows the 'Slide Show' configuration page. On the left, a sidebar menu has 'スライドショー' highlighted. The main content area is titled '[無題]' and includes a navigation bar with '項目設定', 'スライドショー設定', 'スライドショー作成', '表示コンテンツ選択', 'フレーム編集', and 'フレーム削除'. A message box states 'スライドショー項目を登録しました。'. Below this is a table with columns: '表示順', '表示', '画像 必須', 'リンクURL', 'キャプション', 'リンクターゲット', and '削除'. The table is divided into two sections: '【項目の追加行】' and '【既存の設定行】'. The '【項目の追加行】' section has two rows with '画像選択' and 'PDF選択' buttons and '+追加' buttons. The '【既存の設定行】' section has one row with a '画像選択' button, a thumbnail, 'https://connect-c', 'Connect-CMS公', and '_blank', and a '削除' button. At the bottom are 'キャンセル' and '更新' buttons.

- 画像を追加すると、「既存の設定行」に追加されます。

【複数の画像追加】

This screenshot is similar to the previous one but shows three rows in the '【既存の設定行】' section of the table. Each row contains a '画像選択' button, a thumbnail, a URL, a caption, a link target, and a '削除' button. The '更新' button at the bottom is now active.

- 複数の画像を追加できます。順番の変更やチェックを外すことで、一時的に非表示にすることもできます。

【PDF画像変換登録】

PDFをアップロードして、各ページを1つの画像に自動変換して登録します。
この機能は、外部サービスの「PDFアップロード」が設定されている場合のみ使用できます。
学校だよりをそのままスライドショーにしたい場合や、複数枚のパンフレットをデジタルサイネージとして表示したい場合に便利です。

【PDFファイルの選択】

The screenshot shows the 'スライドショー' (Slide Show) configuration page. On the left, the 'スライドショー' menu item is highlighted. The main content area is titled '[無題]' and 'スライドショー'. It includes a navigation bar with '項目設定', 'スライドショー設定', 'スライドショー作成', '表示コンテンツ選択', 'フレーム編集', and 'フレーム削除'. A light blue box contains instructions: 'スライドショーに表示させる画像やリンクを設定します。' and 'PDFを選択して追加することで、PDFの内容を画像に変換して登録できます。'. Below this is a table with columns: '表示順', '表示', '画像 必須', 'リンクURL', 'キャプション', 'リンクターゲット', and '削除'. Under '項目の追加行', there are '画像選択' and 'PDF選択' buttons. The 'PDF選択' button is active, and a file 'PDF2Image.pdf' is listed. A 'キャンセル' button is at the bottom.

- PDFファイルを選択します。

【PDFファイルの追加】

The screenshot shows the 'スライドショー' configuration page after adding a PDF. The left sidebar remains the same. The main content area is titled '[無題]' and 'スライドショー'. It includes the same navigation bar. A light blue box contains a confirmation message: 'スライドショー項目を登録しました。'. Below this is the same table as in the previous screenshot. Under '項目の追加行', the 'PDF選択' button is active. Under '既存の設定行', two rows are visible, each with a thumbnail of a PDF page, a '画像選択' button, a 'リンクURL' field (example: 'https://conn'), a 'リンクターゲット' field (example: '_blank, _self等'), and a '削除' button.

- PDFファイルを追加することで、各ページが画像に変換され、登録されます。

【スライドショーの表示】

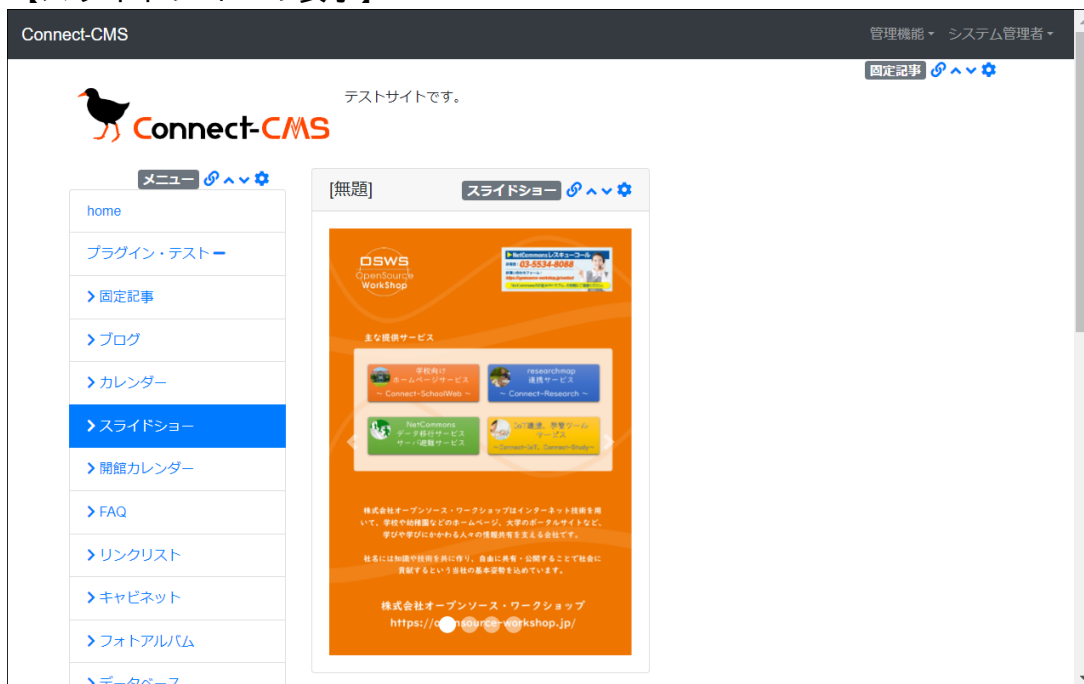

- PDFの1枚目が表示されています。

【スライドショーの表示】

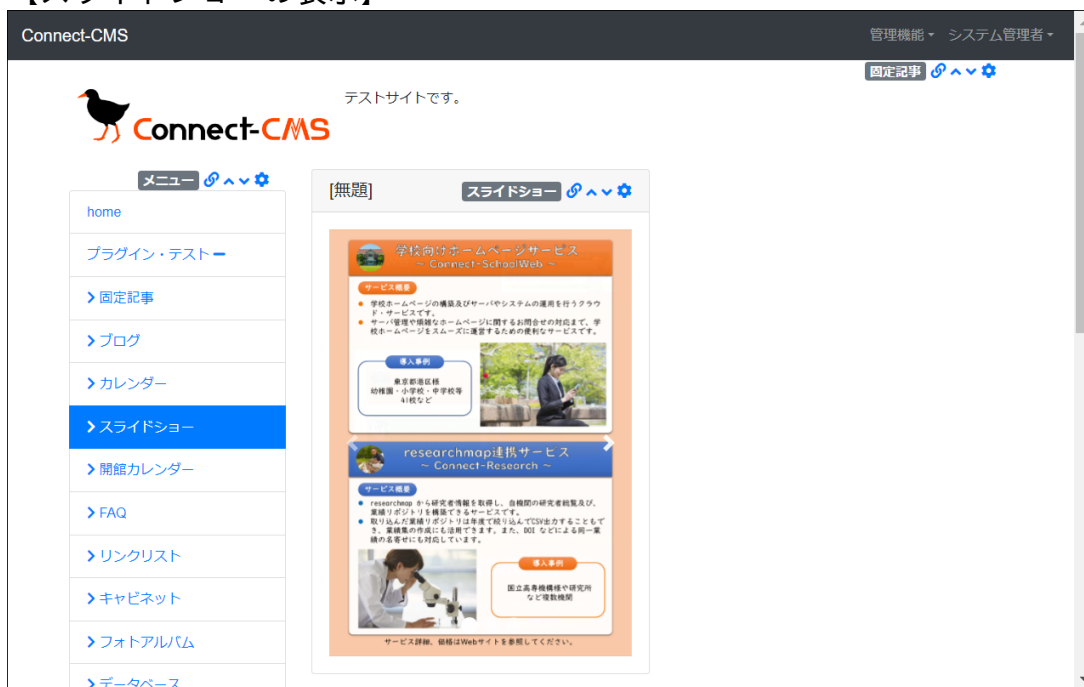

- PDFの2枚目が表示されています。

【作成】

スライドショーを新しく作成します。
スライドショー名やコントロールの表示など設定して、スライドショーを作成できます。

【作成】

The screenshot shows the 'Create' page for a slide show. On the left is a navigation menu with 'スライドショー' (Slide Show) selected. The main content area has a breadcrumb trail: '項目設定 > スライドショー設定 > スライドショー作成 > 表示コンテンツ選択 > フレーム編集 > フレーム削除'. A teal notification box says '新しいスライドショー設定を登録します。' (Register a new slide show setting). Below are form fields: 'スライドショー名' (Slide Show Name) with the value 'テストのスライドショー', 'コントロールの表示' (Control Display) with '表示する' (Show) selected, 'インジケータの表示' (Indicator Display) with '表示する' selected, 'フェードの使用' (Use Fade) with '使用する' (Use) selected, '画像の静止時間 (ミリ秒)' (Image Still Time (ms)) with the value '5000', and '高さ (px)' (Height (px)) which is empty. A note below the height field says '未指定の場合、フレーム幅に合わせた画像の高さで表示されます。' (If not specified, the image height will be displayed to match the frame width). At the bottom are buttons for 'キャンセル' (Cancel) and '登録確定' (Register & Confirm).

- 新しいスライドショーを作成できます。

【変更・削除】

The screenshot shows the 'Change/Delete' page for a slide show. The breadcrumb trail is: '項目設定 > スライドショー設定 > スライドショー作成 > 表示コンテンツ選択 > フレーム編集 > フレーム削除'. A teal notification box says 'スライドショー設定を変更します。' (Change slide show setting). The form fields are identical to the 'Create' page, but the '高さ (px)' field is empty. At the bottom are buttons for 'キャンセル' (Cancel), '変更確定' (Change & Confirm), and '削除' (Delete).

- スライドショーを変更・削除できます。

【選択】

このフレームに表示するスライドショーを選択します。

【画像：1】



The screenshot shows the Connect-CMS interface. On the left is a sidebar menu with items like 'home', 'ログイン・テスト', '固定記事', 'ブログ', 'カレンダー', 'スライドショー', '開館カレンダー', 'FAQ', 'リンクリスト', 'キャビネット', 'フォトアルバム', 'データベース', 'RSS', 'OPAC', and 'フォーム'. The 'スライドショー' item is highlighted in blue. The main content area is titled '[無題]' and contains a navigation bar with '項目設定', 'スライドショー設定', 'スライドショー作成', '表示コンテンツ選択', 'フレーム編集', and 'フレーム削除'. Below this is a table with columns '選択', '更新日 !!', '使用ページ', 'フレームタイトル', and 'スライドショータイトル'. One row is selected, showing '2024-06-14 11:30:23', 'スライドショー', '[無題]', and 'テストのスライドショー'. At the bottom of the table are two buttons: 'キャンセル' and '変更確定'.

選択	更新日 !!	使用ページ	フレームタイトル	スライドショータイトル
<input checked="" type="radio"/>	2024-06-14 11:30:23	スライドショー	[無題]	テストのスライドショー

- 表示するスライドショーを変更できます。

【開館カレンダー】

Connect-CMS の【開館カレンダー】プラグインについて説明します。
施設の開館カレンダーを作成できます。

機能一覧

機能名	機能概要
月毎予定表示	月毎の開館カレンダー表示
月毎予定編集	月毎の開館カレンダー編集
年間カレンダー登録	年間カレンダーの編集
作成	開館カレンダーを新しく作成します。
パターン	開館カレンダーのパターンを登録します。
選択	このフレームに表示する開館カレンダーを選択します。

【月毎予定表示】

月毎の開館カレンダー表示

開館時間をパターンとして登録し、各日の設定を行うことで、開館カレンダーを表示することができます。

【開館カレンダー】

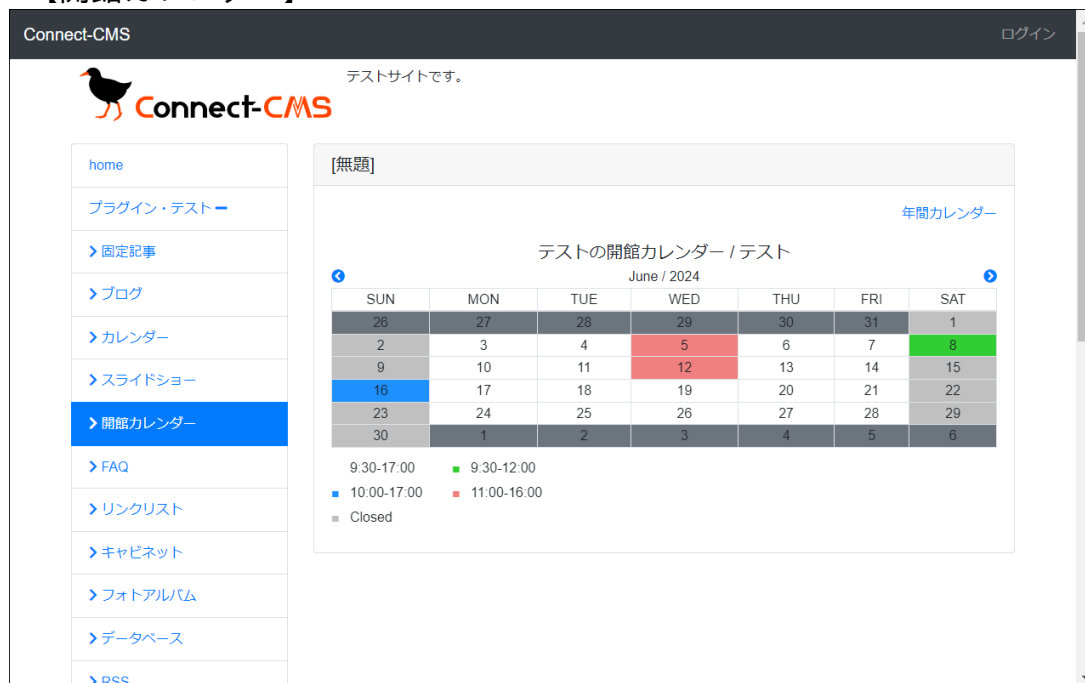

Connect-CMS ログイン

テストサイトです。

home
プラグイン・テスト
固定記事
ブログ
カレンダー
スライドショー
開館カレンダー
FAQ
リンクリスト
キャビネット
フォトアルバム
データベース
RSS

[無題] 年間カレンダー

テストの開館カレンダー / テスト

June / 2024

SUN	MON	TUE	WED	THU	FRI	SAT
26	27	28	29	30	31	1
2	3	4	5	6	7	8
9	10	11	12	13	14	15
16	17	18	19	20	21	22
23	24	25	26	27	28	29
30	1	2	3	4	5	6

9:30-17:00 9:30-12:00
10:00-17:00 11:00-16:00
Closed

- 共通的に表示される左エリアにも収まるサイズでカレンダー表示できます。

【月毎予定編集】

月毎の開館カレンダー編集
開館時間を月毎に編集します。

【画像：1】

日	パターン
全て	<input type="radio"/> 9:30-17:00 <input type="radio"/> 9:30-12:00 <input type="radio"/> 10:00-17:00 <input type="radio"/> 11:00-16:00 <input type="radio"/> Closed
1日(土)	<input type="radio"/> 9:30-17:00 <input type="radio"/> 9:30-12:00 <input type="radio"/> 10:00-17:00 <input type="radio"/> 11:00-16:00 <input checked="" type="radio"/> Closed
2日(日)	<input type="radio"/> 9:30-17:00 <input type="radio"/> 9:30-12:00 <input type="radio"/> 10:00-17:00 <input type="radio"/> 11:00-16:00 <input checked="" type="radio"/> Closed
3日(月)	<input checked="" type="radio"/> 9:30-17:00 <input type="radio"/> 9:30-12:00 <input type="radio"/> 10:00-17:00 <input type="radio"/> 11:00-16:00 <input type="radio"/> Closed
4日(火)	<input checked="" type="radio"/> 9:30-17:00 <input type="radio"/> 9:30-12:00 <input type="radio"/> 10:00-17:00 <input type="radio"/> 11:00-16:00 <input type="radio"/> Closed
5日(水)	<input type="radio"/> 9:30-17:00 <input type="radio"/> 9:30-12:00 <input type="radio"/> 10:00-17:00 <input checked="" type="radio"/> 11:00-16:00 <input type="radio"/> Closed
6日(木)	<input checked="" type="radio"/> 9:30-17:00 <input type="radio"/> 9:30-12:00 <input type="radio"/> 10:00-17:00 <input type="radio"/> 11:00-16:00 <input type="radio"/> Closed
7日(金)	<input checked="" type="radio"/> 9:30-17:00 <input type="radio"/> 9:30-12:00 <input type="radio"/> 10:00-17:00 <input type="radio"/> 11:00-16:00 <input type="radio"/> Closed
8日(土)	<input type="radio"/> 9:30-17:00 <input checked="" type="radio"/> 9:30-12:00 <input type="radio"/> 10:00-17:00 <input type="radio"/> 11:00-16:00 <input type="radio"/> Closed
9日(日)	<input type="radio"/> 9:30-17:00 <input type="radio"/> 9:30-12:00 <input type="radio"/> 10:00-17:00 <input type="radio"/> 11:00-16:00 <input checked="" type="radio"/> Closed
10日(月)	<input checked="" type="radio"/> 9:30-17:00 <input type="radio"/> 9:30-12:00 <input type="radio"/> 10:00-17:00 <input type="radio"/> 11:00-16:00 <input type="radio"/> Closed
11日(火)	<input checked="" type="radio"/> 9:30-17:00 <input type="radio"/> 9:30-12:00 <input type="radio"/> 10:00-17:00 <input type="radio"/> 11:00-16:00 <input type="radio"/> Closed
12日(水)	<input type="radio"/> 9:30-17:00 <input type="radio"/> 9:30-12:00 <input type="radio"/> 10:00-17:00 <input checked="" type="radio"/> 11:00-16:00 <input type="radio"/> Closed
13日(木)	<input checked="" type="radio"/> 9:30-17:00 <input type="radio"/> 9:30-12:00 <input type="radio"/> 10:00-17:00 <input type="radio"/> 11:00-16:00 <input type="radio"/> Closed
14日(金)	<input checked="" type="radio"/> 9:30-17:00 <input type="radio"/> 9:30-12:00 <input type="radio"/> 10:00-17:00 <input type="radio"/> 11:00-16:00 <input type="radio"/> Closed
15日(土)	<input type="radio"/> 9:30-17:00 <input type="radio"/> 9:30-12:00 <input type="radio"/> 10:00-17:00 <input type="radio"/> 11:00-16:00 <input checked="" type="radio"/> Closed

【画像：2】

15日(土)	<input type="radio"/> 9:30-17:00 <input type="radio"/> 9:30-12:00 <input type="radio"/> 10:00-17:00 <input type="radio"/> 11:00-16:00 <input checked="" type="radio"/> Closed
16日(日)	<input type="radio"/> 9:30-17:00 <input type="radio"/> 9:30-12:00 <input checked="" type="radio"/> 10:00-17:00 <input type="radio"/> 11:00-16:00 <input type="radio"/> Closed
17日(月)	<input checked="" type="radio"/> 9:30-17:00 <input type="radio"/> 9:30-12:00 <input type="radio"/> 10:00-17:00 <input type="radio"/> 11:00-16:00 <input type="radio"/> Closed
18日(火)	<input checked="" type="radio"/> 9:30-17:00 <input type="radio"/> 9:30-12:00 <input type="radio"/> 10:00-17:00 <input type="radio"/> 11:00-16:00 <input type="radio"/> Closed
19日(水)	<input checked="" type="radio"/> 9:30-17:00 <input type="radio"/> 9:30-12:00 <input type="radio"/> 10:00-17:00 <input type="radio"/> 11:00-16:00 <input type="radio"/> Closed
20日(木)	<input checked="" type="radio"/> 9:30-17:00 <input type="radio"/> 9:30-12:00 <input type="radio"/> 10:00-17:00 <input type="radio"/> 11:00-16:00 <input type="radio"/> Closed
21日(金)	<input checked="" type="radio"/> 9:30-17:00 <input type="radio"/> 9:30-12:00 <input type="radio"/> 10:00-17:00 <input type="radio"/> 11:00-16:00 <input type="radio"/> Closed
22日(土)	<input type="radio"/> 9:30-17:00 <input type="radio"/> 9:30-12:00 <input type="radio"/> 10:00-17:00 <input type="radio"/> 11:00-16:00 <input checked="" type="radio"/> Closed
23日(日)	<input type="radio"/> 9:30-17:00 <input type="radio"/> 9:30-12:00 <input type="radio"/> 10:00-17:00 <input type="radio"/> 11:00-16:00 <input checked="" type="radio"/> Closed
24日(月)	<input checked="" type="radio"/> 9:30-17:00 <input type="radio"/> 9:30-12:00 <input type="radio"/> 10:00-17:00 <input type="radio"/> 11:00-16:00 <input type="radio"/> Closed
25日(火)	<input checked="" type="radio"/> 9:30-17:00 <input type="radio"/> 9:30-12:00 <input type="radio"/> 10:00-17:00 <input type="radio"/> 11:00-16:00 <input type="radio"/> Closed
26日(水)	<input checked="" type="radio"/> 9:30-17:00 <input type="radio"/> 9:30-12:00 <input type="radio"/> 10:00-17:00 <input type="radio"/> 11:00-16:00 <input type="radio"/> Closed
27日(木)	<input checked="" type="radio"/> 9:30-17:00 <input type="radio"/> 9:30-12:00 <input type="radio"/> 10:00-17:00 <input type="radio"/> 11:00-16:00 <input type="radio"/> Closed
28日(金)	<input checked="" type="radio"/> 9:30-17:00 <input type="radio"/> 9:30-12:00 <input type="radio"/> 10:00-17:00 <input type="radio"/> 11:00-16:00 <input type="radio"/> Closed
29日(土)	<input type="radio"/> 9:30-17:00 <input type="radio"/> 9:30-12:00 <input type="radio"/> 10:00-17:00 <input type="radio"/> 11:00-16:00 <input checked="" type="radio"/> Closed
30日(日)	<input type="radio"/> 9:30-17:00 <input type="radio"/> 9:30-12:00 <input type="radio"/> 10:00-17:00 <input type="radio"/> 11:00-16:00 <input checked="" type="radio"/> Closed

月毎のコメント

キャンセル 変更

- 月単位に登録します。最上部のすべて反映機能があるので、入力は容易です。

【年間カレンダー登録】

年間カレンダーの編集

年間カレンダーはPDFをアップロードできます。

【画像：1】



- 年間カレンダーはPDFをアップロードします。

【画像：2】

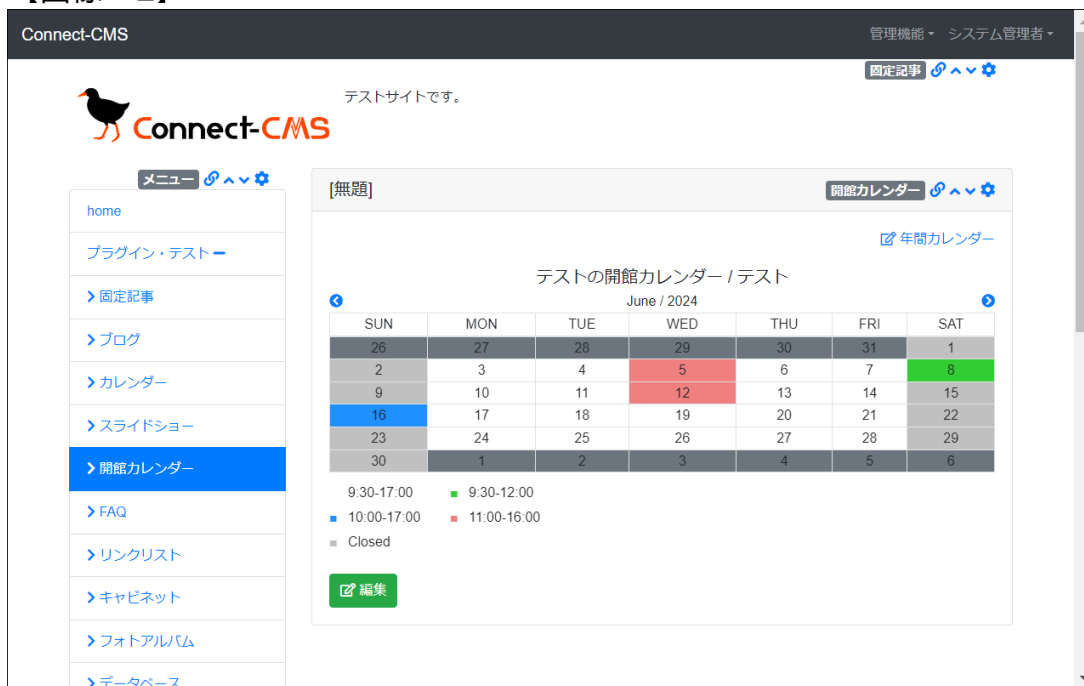

- 年間カレンダーはカレンダーの右上の編集アイコンから登録できます。

【作成】

開館カレンダーを新しく作成します。

開館カレンダー名や表示内容など設定して、開館カレンダーを作成できます。

【作成】

The screenshot shows the 'Create' page for a calendar. On the left is a navigation menu with '開館カレンダー' (Calendar) selected. The main content area has a title '[無題]' and a breadcrumb trail: '設定変更 > 新規作成 > パターン > 開館カレンダー選択 > フレーム編集 > フレーム削除'. A yellow message box says: '① 設定画面から、使用する開館カレンダーを選択するか、作成してください。' (1. From the settings screen, please select or create the calendar to use.) Below this are form fields: '開館カレンダー名 必須' (Calendar Name) with 'テストの開館カレンダー', '開館カレンダー名(副題) 必須' (Subtitle) with 'テスト', '月の表示形式 必須' (Month format) with '1.January / YYYY', '週の表示形式 必須' (Week format) with 'SUN, MON, ...', '過去の表示月数' (Past months) with '3', and '未来の表示月数' (Future months) with '3'. There are radio buttons for 'スムーズスクロール' (Smooth scroll) with 'しない' (No) selected. At the bottom are 'キャンセル' (Cancel) and '登録' (Register) buttons.

- 新しい開館カレンダーを作成できます。

【変更・削除】

The screenshot shows the 'Change/Delete' page for a calendar. The navigation menu is the same. The main content area has a title '[無題]' and a breadcrumb trail: '設定変更 > 新規作成 > パターン > 開館カレンダー選択 > フレーム編集 > フレーム削除'. A blue message box says: '① 開館カレンダー設定を変更します。' (1. Change the calendar settings.) The form fields are identical to the 'Create' page. At the bottom are 'キャンセル' (Cancel), '変更' (Change), and '削除' (Delete) buttons.

- 開館カレンダーを変更・削除できます。

【パターン】

開館カレンダーのパターンを登録します。
開館時間や休館などのパターンを登録します。

【画像：1】

The screenshot shows the 'Patterns' management interface for the 'Opening Calendar'. The left sidebar contains a menu with '開館カレンダー' (Opening Calendar) selected. The main content area displays a table of patterns with columns for '表示順' (Display Order), '予定名' (Event Name), '開館時間' (Opening Hours), '色' (Color), and a delete icon. Below the table are 'キャンセル' (Cancel) and '変更' (Change) buttons.

表示順	予定名	開館時間	色	削除
1	通常開館	9:30-17:00	#ffff	🗑️
2	土曜日開館	9:30-12:00	#32cd32	🗑️
3	日曜日開館	10:00-17:00	#1e90ff	🗑️
4	短縮開館	11:00-16:00	#f08080	🗑️
5	閉館	Closed	#c0c0c0	

- 開館パターンを自由に設定できます。

【選択】

このフレームに表示する開館カレンダーを選択します。

【画像：1】



- 表示する開館カレンダーを変更できます。

【新着情報】

Connect-CMS の【新着情報】プラグインについて説明します。
新着情報を作成できるプラグインです。サイト内のプラグインから新着記事を集めます。

機能一覧

機能名	機能概要
新着一覧	サイト内の新着を表示します。
テンプレート	テンプレート変更時の表示結果を紹介します。
作成	新着情報を新しく作成します。
表示設定	このフレームに表示する際の新着をカスタマイズできます。
選択	このフレームに表示する新着情報を選択します。

【新着一覧】

サイト内の新着を表示します。
タイトルのみ、本文やサムネイルも表示など、設定画面で条件を設定できます。。

【画像：1】

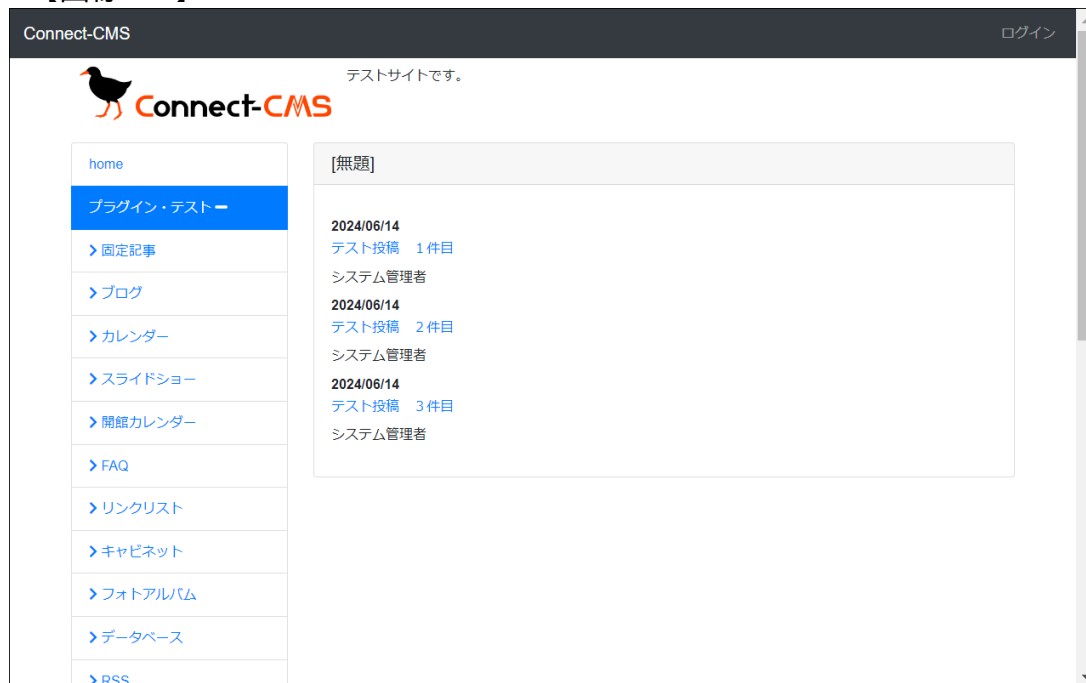

- サイト上の記事を新着表示できます。

【テンプレート】

テンプレート変更時の表示結果を紹介します。

【onerow】

Connect-CMS ログイン

テストサイトです。

home

プラグイン・テスト

- 固定記事
- ブログ
- カレンダー
- スライドショー
- 開館カレンダー
- FAQ
- リンクリスト
- キャビネット
- フォトアルバム
- データベース
- RSS

[無題]			
2024/06/14	テスト投稿	1件目	システム管理者
2024/06/14	テスト投稿	2件目	システム管理者
2024/06/14	テスト投稿	3件目	システム管理者

【card_03】

Connect-CMS ログイン

テストサイトです。

home

プラグイン・テスト

- 固定記事
- ブログ
- カレンダー
- スライドショー
- 開館カレンダー
- FAQ
- リンクリスト
- キャビネット
- フォトアルバム
- データベース
- RSS

[無題]		
テスト投稿 1件目	テスト投稿 2件目	テスト投稿 3件目
2024/06/14	2024/06/14	2024/06/14
システム管理者	システム管理者	システム管理者

【card_04】

Connect-CMS ログイン

テストサイトです。

Connect-CMS

home

プラグイン・テスト

- 固定記事
- ブログ
- カレンダー
- スライドショー
- 開館カレンダー
- FAQ
- リンクリスト
- キャビネット
- フォトアルバム
- データベース
- RSS

[無題]

テスト投稿 1件目	テスト投稿 2件目	テスト投稿 3件目
2024/06/14	2024/06/14	2024/06/14
システム管理者	システム管理者	システム管理者

【作成】

新着情報を新しく作成します。
 新着情報名や表示条件を入力して新着情報を作成できます。

【新規作成 1】

【新規作成 2】

【新規作成3】

重要記事の扱い 区別しない 上に表示する 重要記事のみ表示する
 重要記事を表示しない

もっと見る機能

ボタンの表示 表示しない 表示する

表示対象プラグイン・フレーム

対象プラグイン **必須** データベース 掲示板 ブログ

フレームの選択 全て表示する 選択したものだけ表示する

- 新着の表示方法やRSS、登録者、登録日時の表示条件を設定できます。
- もっと見る機能では、表示件数以上の追加表示やボタンデザインが設定できます。
※デフォルトは「ボタンを表示しない」の為、使用する場合は「ボタンを表示する」に設定してください。
- 選択したフレームのみ表示することができるので、日本語関係だけの新着、英語関係だけの新着と分けることや、重要記事のみの新着などと意味のある新着を複数作成することができます。
- フレーム側の設定で「新着に表示しない」を設定して、表示するフレームを絞り込むこともできます。

【変更・削除 1】

【変更・削除 2】

- 新着情報を変更・削除できます。

【表示設定】

このフレームに表示する際の新着をカスタマイズできます。
本文の文字の長さやサムネイルなどを設定して、自分のサイトにあった新着情報を表示できます。

【画像：1】

- 本文・サムネイル・罫線の表示・非表示を設定できます。

【選択】

このフレームに表示する新着情報を選択します。

【画像：1】



- 表示する新着情報を変更できます。

【FAQ】

Connect-CMS の【FAQ】プラグインについて説明します。
FAQを作成できるプラグインです。質問と回答をわかりやすく表示できます。

機能一覧

機能名	機能概要
FAQ一覧	FAQを表示します。
FAQ詳細	FAQの詳細を表示します。
FAQ登録	FAQを登録します。
テンプレート	テンプレート変更時の表示結果を紹介します。
作成	FAQを新しく作成します。
カテゴリ	FAQで使用するカテゴリを設定します。
選択	このフレームに表示するFAQを選択します。

【FAQ一覧】

FAQを表示します。
質問をクリックすると回答部分が表示されます。

【FAQ一覧（絞り込み機能をボタン形式）】

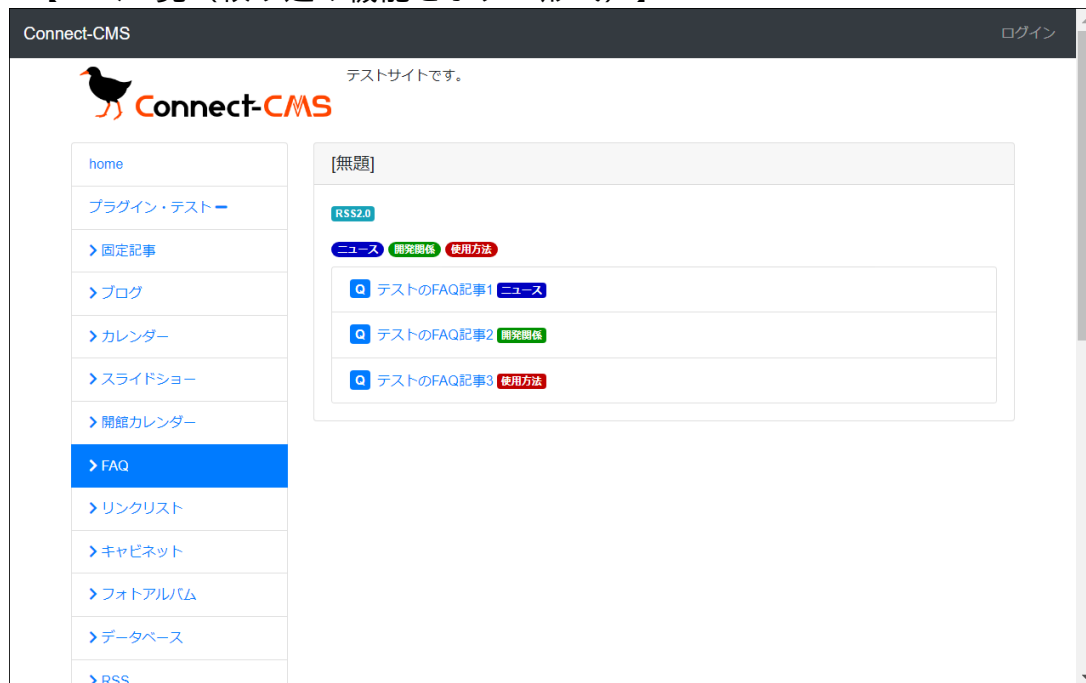

- FAQの一覧です。
- 絞り込み機能をボタン形式に設定している例です。

【FAQ一覧（ボタン形式で絞り込んだ状態）】

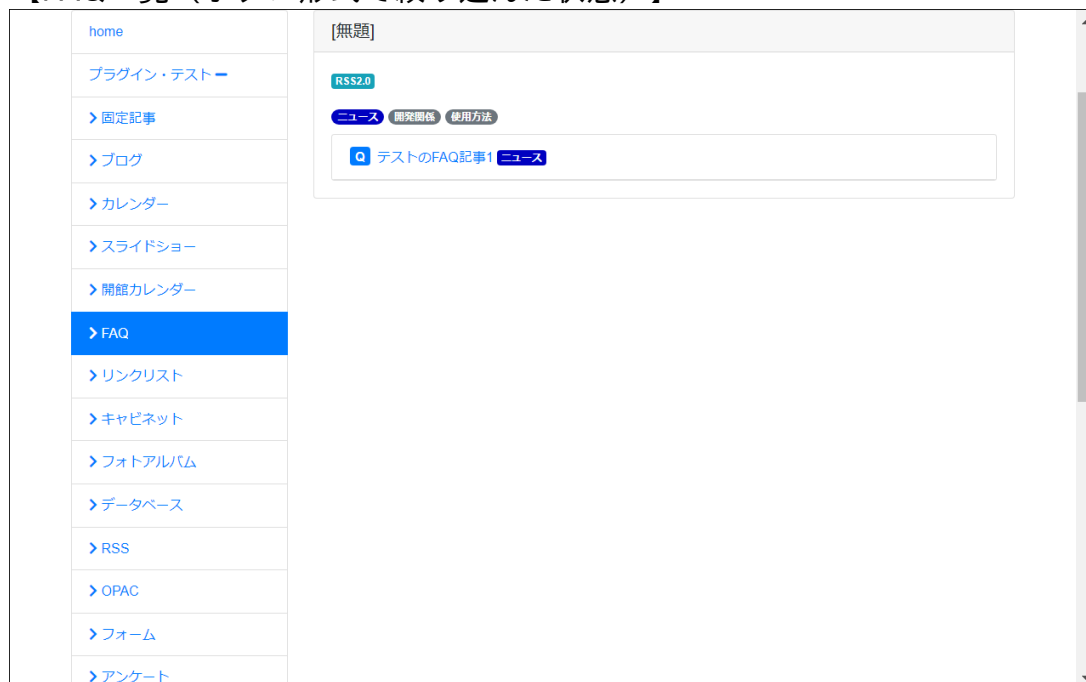

- 絞り込みたいカテゴリのボタンをクリックした状態です。
- クリックしたカテゴリのFAQのみに絞り込まれます。

【FAQ一覧（絞り込み機能をドロップダウン形式）】

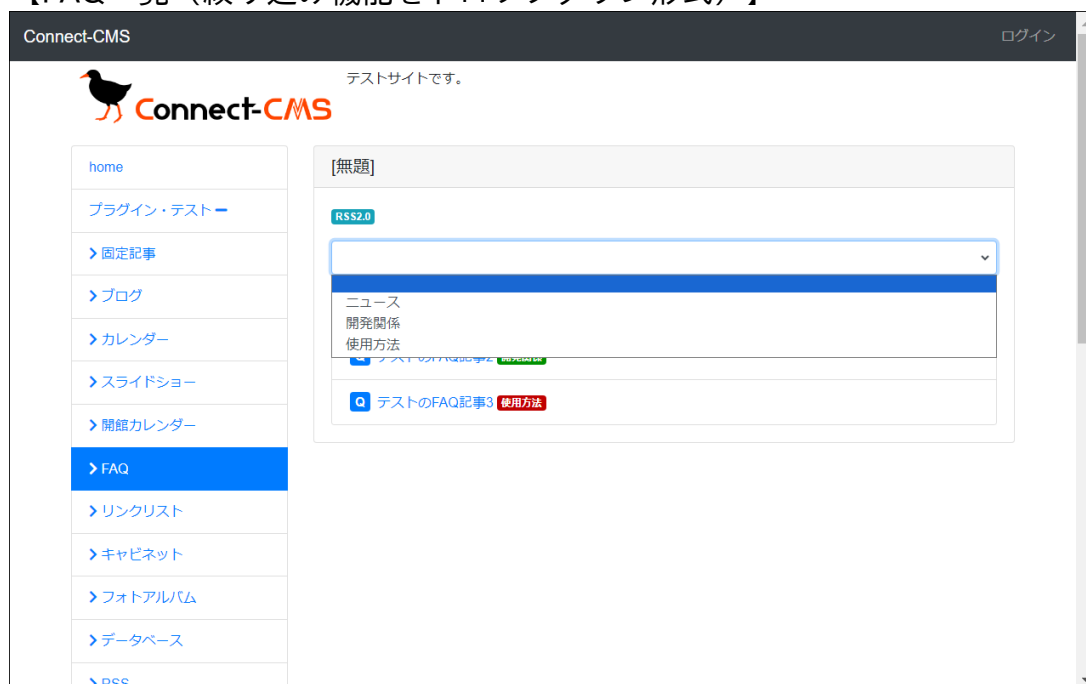

- FAQの一覧です。
- 絞り込み機能をドロップダウン形式に設定している例です。

【FAQ本文の表示】

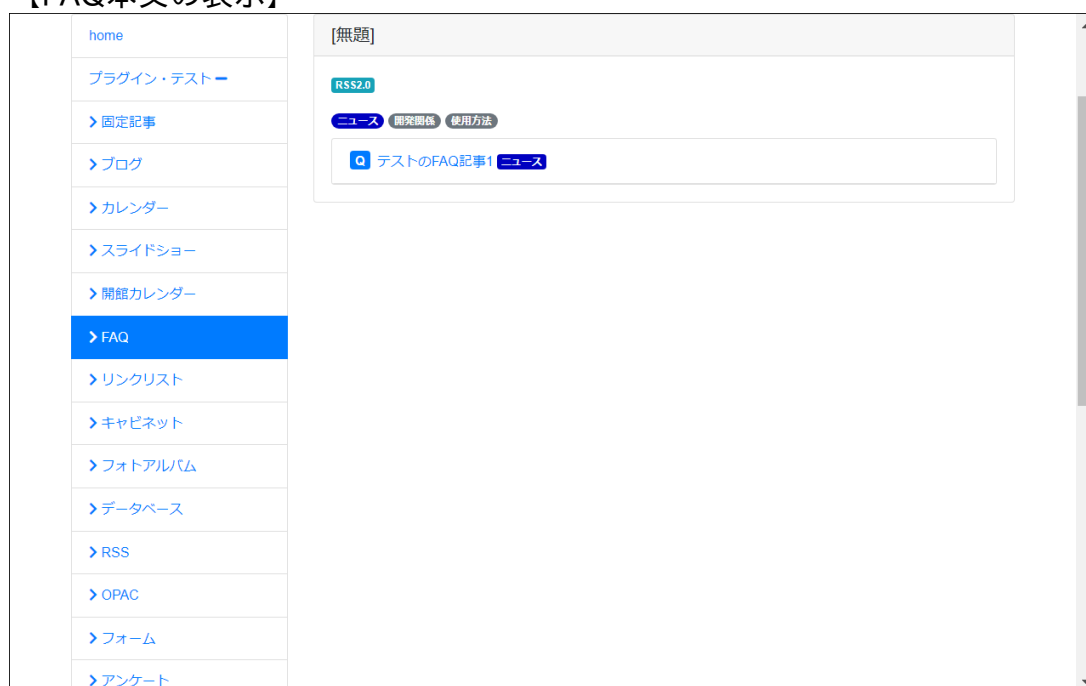

- 質問の詳細をアコーディオン方式で表示します。

【FAQ詳細】

FAQの詳細を表示します。
記事に対する一意なURLが必要な場合は記事詳細画面のURLを使ってください。

【画像：1】

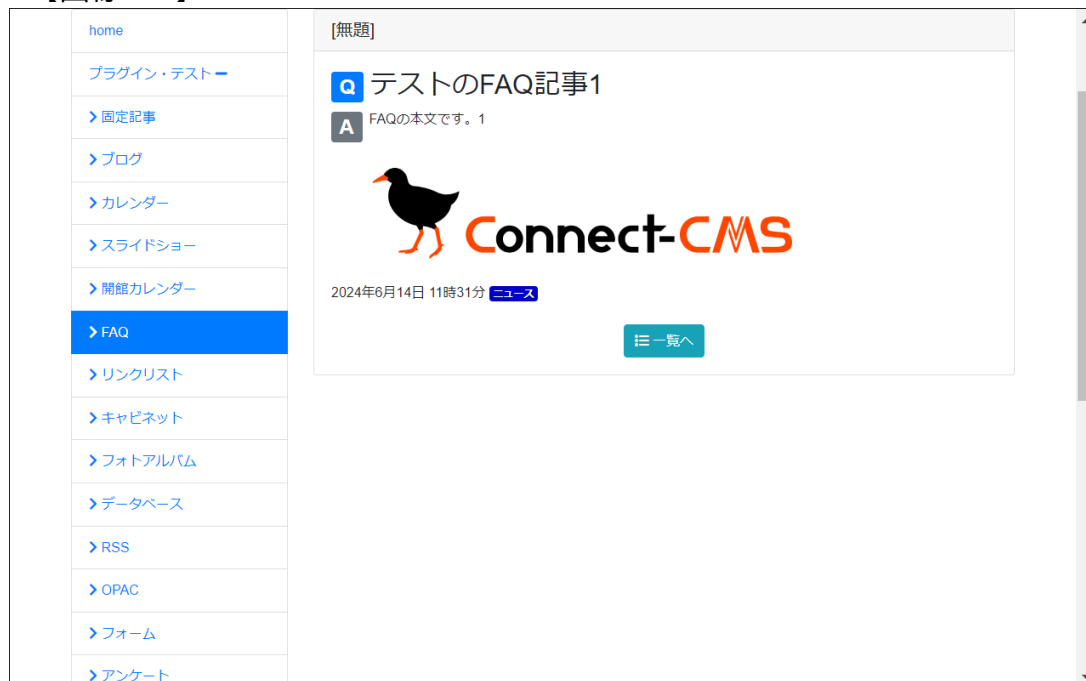

【FAQ登録】

FAQを登録します。

【FAQ記事の登録 1】

home
プラグイン・テスト
固定記事
ブログ
カレンダー
スライドショー
開館カレンダー
FAQ
リンクリスト
キャビネット
フォトアルバム
データベース
RSS
OPAC
フォーム

[無題] [FAQ]

タイトル **必須**
テストのFAQ記事1

本文 **必須**
FAQの本文です。1

投稿日時 **必須**
2024-06-14 11:31

重要記事
 チェックすると、新着に表示し続けることができます。
※ プラグイン「新着情報」側の設定（重要記事の扱い）も必要です。

表示順

【FAQ記事の登録 2】

フォーム
アンケート
課題管理
カウンター
サイト内検索
データベース検索
掲示板
施設予約
メニュー
タブ
ログイン
パスワード付きページ
メンバーシップページ
ログインユーザ用ページ
共通機能テスト+

表示順

※ FAQ設定の「順序条件」で「指定順」を指定した場合のみ、表示順にFAQが表示されます。
※ 未指定時は最後に表示されるように自動登録します。

カテゴリ
ニュース

タグ

カンマ区切りで複数指定可能

× キャンセル 一時保存 登録確定

- FAQの記事を登録できます。

【変更画面へのボタン】

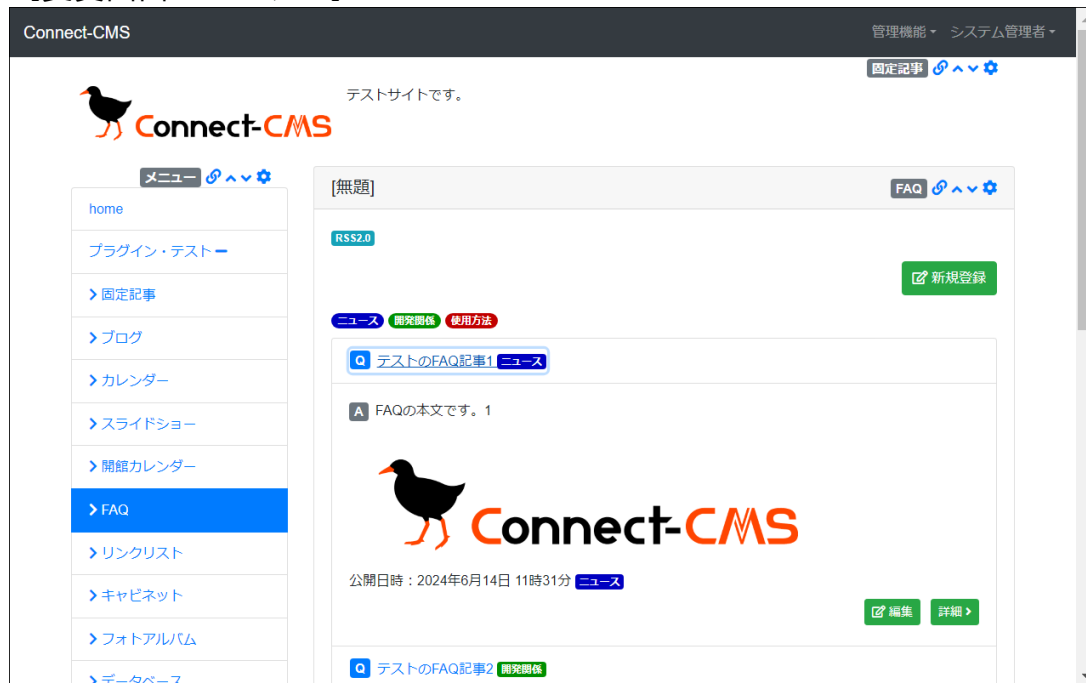

- FAQ詳細を表示すると編集ボタンが表示されます。

【FAQ記事の変更・削除】

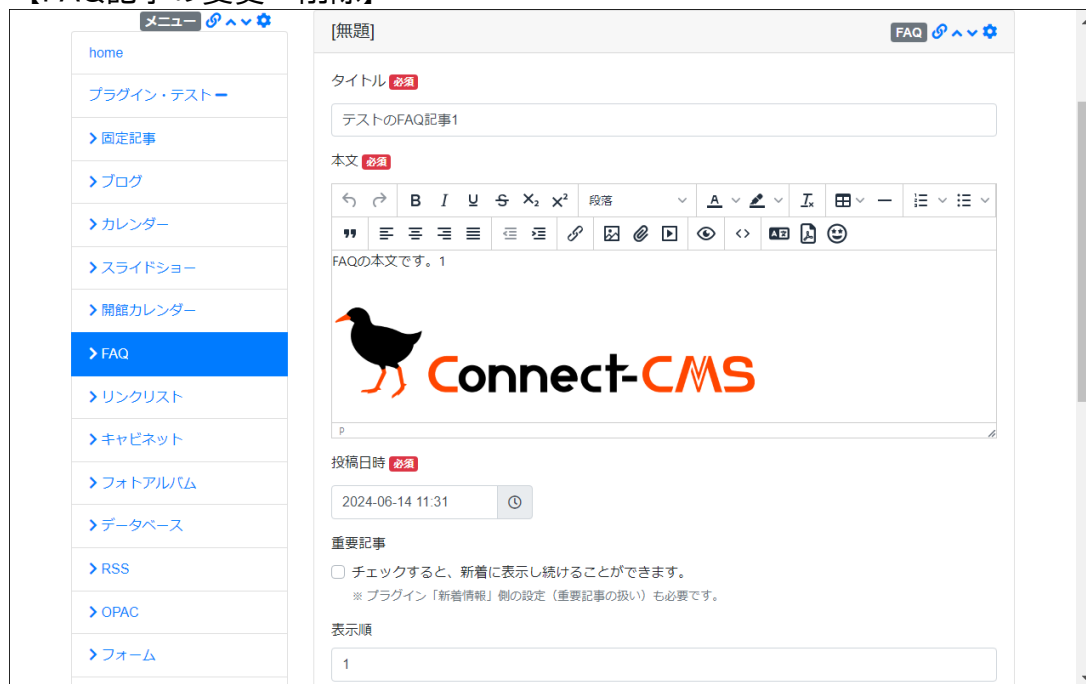

- FAQ内容を変更・削除できます。

【テンプレート】

テンプレート変更時の表示結果を紹介します。

【カテゴリー別表示】

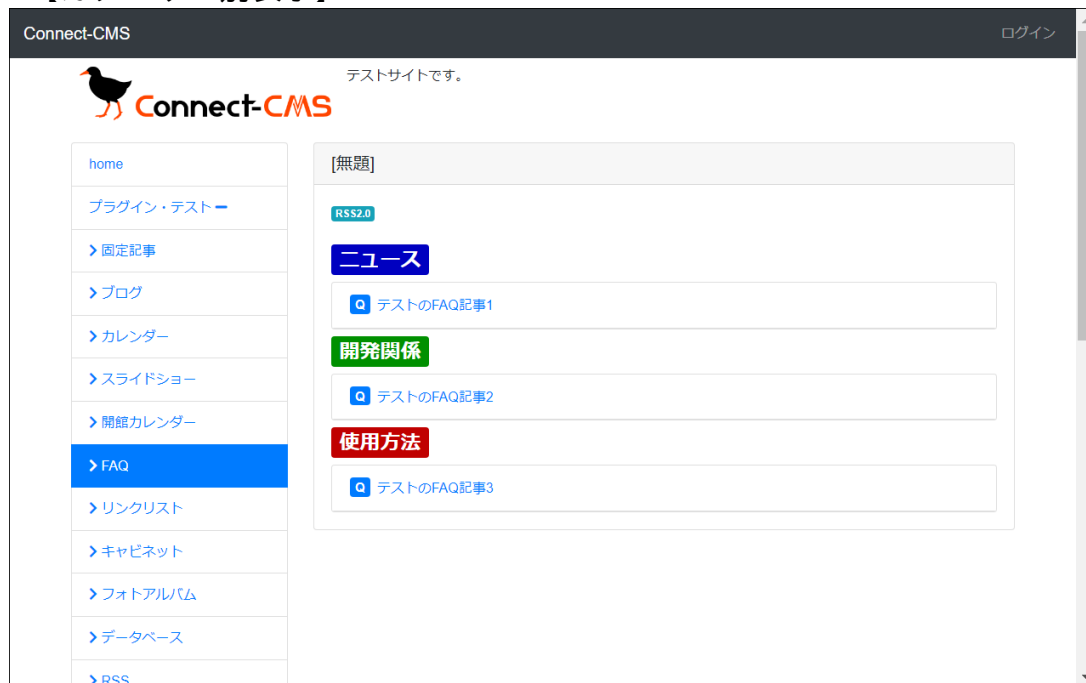

【作成】

FAQを新しく作成します。
FAQ名を入力してFAQを作成できます。

【作成】

- 新しいFAQを作成できます。

【変更・削除】

- FAQを変更・削除できます。

【カテゴリ】

FAQで使用するカテゴリを設定します。
共通カテゴリの選択、もしくはFAQ独自のカテゴリを登録します。

【個別カテゴリ登録後】

home
プラグイン・テスト
固定記事
ブログ
カレンダー
スライドショー
開館カレンダー
FAQ
リンクリスト
キャビネット
フォトアルバム
データベース
RSS
OPAC
フォーム

[無題] FAQ

設定変更 新規作成 カテゴリ 表示FAQ選択 権限設定 フレーム編集 フレーム削除

共通カテゴリ

表示	表示順	必須	クラス名	カテゴリ	文字色	背景色
<input checked="" type="checkbox"/>	1		news	ニュース	#ffffff	#0000c0

個別カテゴリ

表示	表示順	必須	クラス名	カテゴリ	必須	文字色	必須	背景色	必須	
<input checked="" type="checkbox"/>	2		faq_dev	開発関係		#ffffff		#009000		<input type="button" value="削除"/>
<input checked="" type="checkbox"/>	3		faq_use	使用方法		#ffffff		#c00000		<input type="button" value="削除"/>
<input type="checkbox"/>						(例)#000000		(例)#ffff		

- サイト全体での共通カテゴリは管理画面から設定することができます。
- 共通カテゴリは表示設定、及び、表示順のみ各プラグイン側で設定することが可能です。
- 共通カテゴリ以外にも、本画面にてプラグイン単位の個別カテゴリを設定することが可能です。
- 「文字色」「背景色」にはHTMLで指定できる色キーワード（例：red, blue）やRGB色（例：#000000, #111）等を設定できます。
- 「クラス名」はCSSのクラス名を設定できます。cc_category_クラス名 で使用できます。

キャンセル 変更

- 個別カテゴリも登録した後の状態です。

【選択】

このフレームに表示するFAQを選択します。

【画像：1】

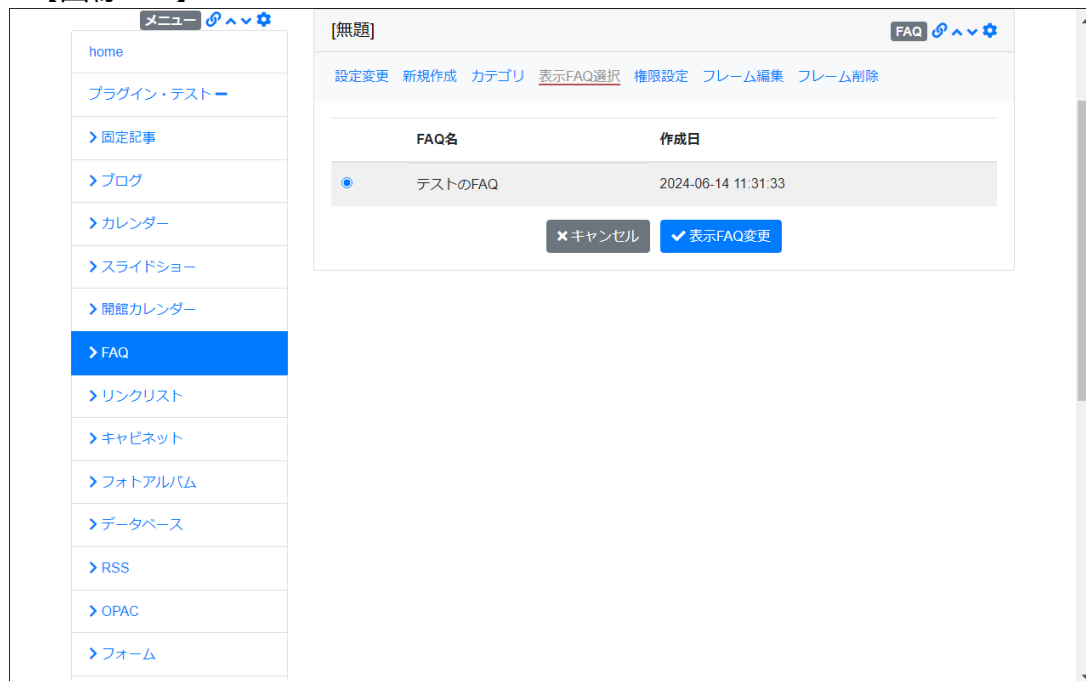

- 表示するFAQを変更できます。

【リンクリスト】

Connect-CMS の【リンクリスト】プラグインについて説明します。
リンクリストを作成できるプラグインです。よく使うサイトのURLを登録します。

機能一覧

機能名	機能概要
リンク一覧	リンクを表示します。
リンク登録	リンクを登録します。
作成	リンクリストを新しく作成します。
表示設定	このフレームに表示する際のリンクリストをカスタマイズできます。
カテゴリ	リンクリストで使用するカテゴリを設定します。
選択	このフレームに表示するリンクリストを選択します。

【リンク一覧】

リンクを表示します。
指定された形式でリンクの一覧を表示します。

【画像：1】

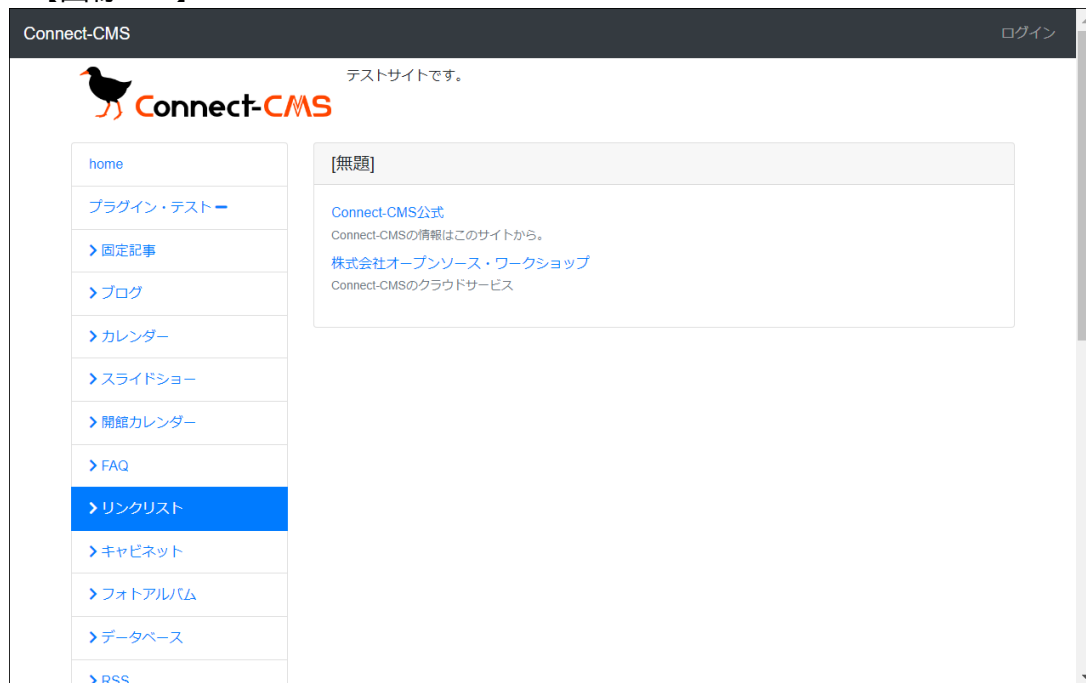

【リンク登録】

リンクを登録します。
リンクを登録・編集します。

【リンクリスト記事の登録】

The screenshot shows the 'Link List' registration form in the Connect-CMS admin interface. On the left is a navigation menu with 'リンクリスト' (Link List) selected. The main form area is titled '[無題]' (Untitled) and contains the following fields:

- タイトル 必須** (Title Required): Text input containing 'Connect-CMS公式'.
- URL 必須** (URL Required): Text input containing 'https://connect-cms.jp/'.
- ターゲット** (Target): A checked checkbox labeled 'チェックすると、新規ウィンドウで開きます。' (Check to open in a new window).
- 説明** (Description): Text area containing 'Connect-CMSの情報はこのサイトから。|'.
- 表示順** (Display Order): Empty text input.
- カテゴリ** (Category): Dropdown menu.

At the bottom of the form are two buttons: '×キャンセル' (Cancel) and '✓登録確定' (Confirm Registration). A note below the 'Display Order' field states: '※ 未指定時は最後に表示されるように自動登録します。' (If not specified, it will be automatically registered to be displayed last).

- タイトルやURLなどを登録できます。

【ログイン時の一覧表示】

The screenshot shows the 'Link List' overview page in the Connect-CMS admin interface. The page header includes 'Connect-CMS' and '管理機能 - システム管理者 -'. The main content area is titled '[無題]' (Untitled) and displays a list of registered links:

- [Connect-CMS公式](#)
Connect-CMSの情報はこのサイトから。
- [株式会社オープンソース・ワークショップ](#)
Connect-CMSのクラウドサービス

A green button labeled '新規登録' (New Registration) is visible in the top right corner of the list area. The left navigation menu remains the same, with 'リンクリスト' selected.

- タイトルの横の編集アイコンから内容を変更できます。

【リンクリスト記事の変更・削除】

The screenshot shows the 'Link List' article editing form in the Connect-CMS interface. The left sidebar contains a menu with the following items: home, プラグイン・テスト, 固定記事, ブログ, カレンダー, スライドショー, 開館カレンダー, FAQ, リンクリスト (highlighted), キャビネット, フォトアルバム, データベース, RSS, OPAC, フォーム. The main form area is titled '[無題] リンクリスト' and contains the following fields and controls:

- タイトル **必須**: Connect-CMS公式
- URL **必須**: https://connect-cms.jp/
- ターゲット: チェックすると、新規ウィンドウで開きます。
- 説明: Connect-CMSの情報はこのサイトから。
- 表示順: 1
- ※ 未指定時は最後に表示されるように自動登録します。
- カテゴリ: (empty dropdown)
- Buttons: キャンセル, 変更確定, 削除

- タイトルやURLなどを変更・削除できます。

【作成】

リンクリストを新しく作成します。
リンクリスト名を入力してリンクリストを作成できます。

【作成】

The screenshot shows the '作成' (Create) screen for a link list. On the left is a navigation menu with 'リンクリスト' (Link List) selected. The main content area has a title '[無題]' (Untitled) and a breadcrumb 'リンクリスト'. Below the breadcrumb are tabs: '設定変更' (Change Settings), '新規作成' (New Creation), '表示設定' (Display Settings), 'カテゴリ' (Category), 'リンクリスト選択' (Link List Selection), 'フレーム編集' (Frame Editing), and 'フレーム削除' (Frame Deletion). A message box says '新しいリンクリスト設定を登録します。' (Register new link list settings). Below it is a form with the label 'リンクリスト名' (Link List Name) and a red asterisk indicating it is required. The input field contains 'テストのリンクリスト' (Test Link List). At the bottom are two buttons: 'キャンセル' (Cancel) and '登録確定' (Register Confirmation).

- 新しいリンクリストを作成できます。

【変更・削除】

The screenshot shows the '変更・削除' (Change/Delete) screen for a link list. The layout is similar to the '作成' screen, but the '新規作成' (New Creation) tab is not active. The message box says 'リンクリスト設定を変更します。' (Change link list settings). The input field still contains 'テストのリンクリスト'. At the bottom are three buttons: 'キャンセル' (Cancel), '変更確定' (Change Confirmation), and '削除' (Delete).

- リンクリストを変更・削除できます。

【表示設定】

このフレームに表示する際のリンクリストをカスタマイズできます。
表示形式、1ページの表示件数を設定できます。

【画像：1】



- リンクリストの表示形式や1ページの表示件数を設定できます。

【カテゴリ】

リンクリストで使用するカテゴリを設定します。
共通カテゴリの選択、もしくはリンクリスト独自のカテゴリを登録します。

【画像：1】

共通カテゴリ

表示	表示順	必須	クラス名	カテゴリ	文字色	背景色
<input type="checkbox"/>	1		news	ニュース	#ffffff	#0000c0

個別カテゴリ

表示	表示順	必須	クラス名	カテゴリ	必須	文字色	必須	背景色	必須	
<input type="checkbox"/>						(例)#000000		(例)#ffffff		

- サイト全体の共通カテゴリは管理画面から設定することができます。
- 共通カテゴリは表示設定、及び、表示順のみ各プラグイン側で設定することが可能です。
- 共通カテゴリ以外にも、本画面にてプラグイン単位の個別カテゴリを設定することが可能です。
- 「文字色」「背景色」にはHTMLで指定できる色キーワード（例：red, blue）やRGB色（例：#000000, #111）等を設定できます。
- 「クラス名」はCSSのクラス名を設定できます。cc_category_クラス名 で使用できます。

×キャンセル ✓変更

- カテゴリ設定は共通カテゴリとこのブログ独自のカテゴリ設定があります。
- 上の表が共通カテゴリで、表示のON/OFFと順番が指定できます。
- 下の表でこのブログ独自のカテゴリを設定できます。

【選択】

このフレームに表示するリンクリストを選択します。

【画像：1】



- 表示するリンクリストを変更できます。

【キャビネット】

Connect-CMS の【キャビネット】プラグインについて説明します。
キャビネットを作成できるプラグインです。ファイルの管理に使用します。

機能一覧

機能名	機能概要
ファイル一覧	ファイルやフォルダを一覧表示します。
フォルダ作成	フォルダを作成できます。
アップロード	ファイルをアップロードできます。
ファイル削除	ファイルやフォルダを削除できます。
作成	キャビネットを新しく作成します。
表示設定	このフレームに表示する際のキャビネットをカスタマイズできます。
選択	このフレームに表示するキャビネットを選択します。

【ファイル一覧】

ファイルやフォルダを一覧表示します。
ファイルをクリックすることでダウンロードできます。

【フォルダ、ファイルの一覧】

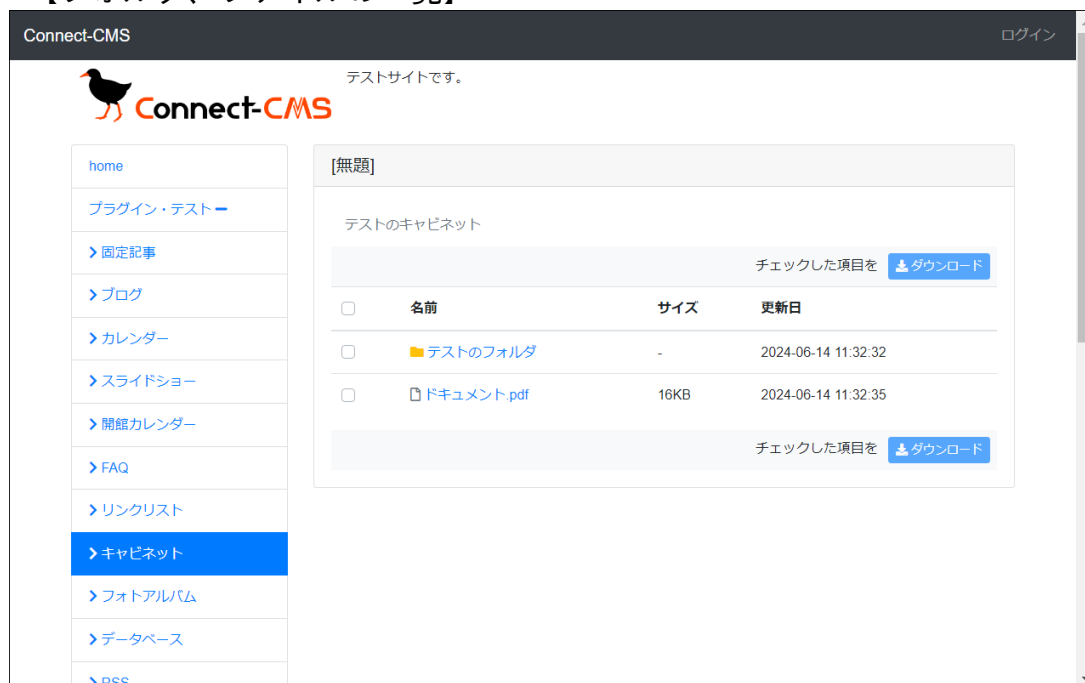

- ファイルをクリックすることで、ファイルをダウンロードすることができます。
- ファイルやフォルダのチェックボックスをクリックすると、圧縮して一括でダウンロードできます。
- 「名前」の左横のチェックボックスで全選択できます。

【フォルダ作成】

フォルダを作成できます。
フォルダの中にもフォルダを作成できます。

【フォルダの作成画面】



【フォルダの作成結果】



- フォルダを作成できます。

【アップロード】

ファイルをアップロードできます。
ルート階層にも、フォルダの中にもファイルをアップロードできます。

【ファイルのアップロード画面】

Connect-CMS 管理機能 システム管理者

固定記事

テストサイトです。

Connect-CMS

メニュー

- home
- プラグイン・テスト
- 固定記事
- ブログ
- カレンダー
- スライドショー
- 開館カレンダー
- FAQ
- リンクリスト
- キャビネット
- フォトアルバム
- データベース

[無題] キャビネット

フォルダ作成 ファイル追加

ドキュメント.pdf 参照

キャンセル 追加

アップロードできる最大サイズ 2M

テストのキャビネット

チェックした項目を 削除 ダウンロード

<input type="checkbox"/>	名前	サイズ	更新日
<input type="checkbox"/>	テストのフォルダ	-	2024-06-14 11:32:32

チェックした項目を 削除 ダウンロード

【ファイルのアップロード後】

Connect-CMS 管理機能 システム管理者

固定記事

テストサイトです。

Connect-CMS

メニュー

- home
- プラグイン・テスト
- 固定記事
- ブログ
- カレンダー
- スライドショー
- 開館カレンダー
- FAQ
- リンクリスト
- キャビネット
- フォトアルバム
- データベース
- RSS
- OPAC
- フォーム

[無題] キャビネット

フォルダ作成 ファイル追加

テストのキャビネット

チェックした項目を 削除 ダウンロード

<input type="checkbox"/>	名前	サイズ	更新日
<input type="checkbox"/>	テストのフォルダ	-	2024-06-14 11:32:32
<input type="checkbox"/>	ドキュメント.pdf	16KB	2024-06-14 11:32:35

チェックした項目を 削除 ダウンロード

- ファイルをアップロードできます。

【zipファイルの指定時】

The screenshot shows the 'キャビネット' (Cabinet) view in Connect-CMS. The left sidebar contains a menu with 'キャビネット' highlighted. The main content area shows a cabinet titled '[無題]' with a search bar containing 'テスト.zip' and a '参照' button. Below the search bar, there is a checkbox labeled 'ZIPを展開する' (Expand ZIP) which is currently unchecked. To the right of this checkbox are 'キャンセル' (Cancel) and '追加' (Add) buttons. Below this is a note: 'アップロードできる最大サイズ 2M'. Underneath, the cabinet contents are listed under the heading 'テストのキャビネット'. At the top right of this list are buttons for 'チェックした項目を' (Checked items), '削除' (Delete), and 'ダウンロード' (Download). The list has three columns: '名前' (Name), 'サイズ' (Size), and '更新日' (Update Date). The items listed are:

名前	サイズ	更新日
■ テストのフォルダ	-	2024-06-14 11:32:32
📄 ドキュメント.pdf	16KB	2024-06-14 11:32:35

At the bottom right of the list, there are buttons for 'チェックした項目を' (Checked items), '削除' (Delete), and 'ダウンロード' (Download).

- zipファイルを指定した場合は、zipを展開するオプションが選択できます。フォルダ構成が再現されて、ファイルがキャビネットに格納されます。

【ファイル削除】

ファイルやフォルダを削除できます。



- ファイルやフォルダの横のチェックボックスをチェックして、削除することができます。

【作成】

キャビネットを新しく作成します。
キャビネット名を入力してキャビネットを作成できます。

【作成】

The screenshot shows the '作成' (Create) page in the Connect-CMS administration interface. On the left is a navigation menu with 'キャビネット' (Cabinet) selected. The main content area is titled '[無題]' (Untitled) and 'キャビネット' (Cabinet). It contains a message: '新しいキャビネット設定を登録します。' (Register new cabinet settings). Below this, there is a form with the following fields: 'キャビネット名' (Cabinet Name) with a red '必須' (Required) icon and the value 'テストのキャビネット'; and 'ファイル最大サイズ' (File Maximum Size) with a dropdown menu set to '2M'. A note below the size field states: 'サーバの設定によるため、サイズを変更しても反映されない場合があります。サーバ設定：アップロードできる最大サイズ 128M'. At the bottom of the form are two buttons: 'キャンセル' (Cancel) and '登録確定' (Register Confirmation).

- 新しいキャビネットを作成できます。

【変更・削除】

The screenshot shows the '変更・削除' (Edit/Delete) page in the Connect-CMS administration interface. The layout is similar to the '作成' page, but the message says: 'キャビネット設定を変更します。' (Change cabinet settings). The form fields are the same: 'キャビネット名' (Cabinet Name) with '必須' (Required) and 'テストのキャビネット'; and 'ファイル最大サイズ' (File Maximum Size) with a dropdown set to '2M'. The same note about server settings is present. At the bottom, there are three buttons: 'キャンセル' (Cancel), '変更確定' (Change Confirmation), and a red '削除' (Delete) button.

- キャビネットを変更・削除できます。

【表示設定】

このフレームに表示する際のキャビネットをカスタマイズできます。
ファイルの並び順を指定できます。

【画像：1】



- キャビネットのファイルの並び順を設定できます。

【選択】

このフレームに表示するキャビネットを選択します。

【画像：1】



- 表示するキャビネットを変更できます。

【フォトアルバム】

Connect-CMS の【フォトアルバム】プラグインについて説明します。
写真などの画像や動画を管理できる、メディアアルバムです。

- 写真などの画像を管理できる。
- 動画を管理できる。
- 動画の埋め込みコードを生成できる。
- アルバムをいくつでも作ることができる。アルバムの中にサブアルバムも作ることができる。
- 大きなサイズの写真でも、設定しておけば自動で最大サイズ以下に縮小してくれる。

機能一覧

機能名	機能概要
アルバム表示	アルバムの一覧や表紙に追加した写真・動画の一覧が表示されます。
アルバム作成	アルバムを作成できます。
アップロード	画像や動画ファイルをアップロードできます。
ファイル削除	ファイルやフォルダを削除できます。
テンプレート作成	テンプレート変更時の表示結果を紹介します。
表示設定	このフレームに表示する際のフォトアルバムをカスタマイズできます。
選択	このフレームに表示するフォトアルバムを選択します。

【アルバム表示】

アルバムの一覧や表紙に追加した写真・動画の一覧が表示されます。

【写真、動画の一覧】

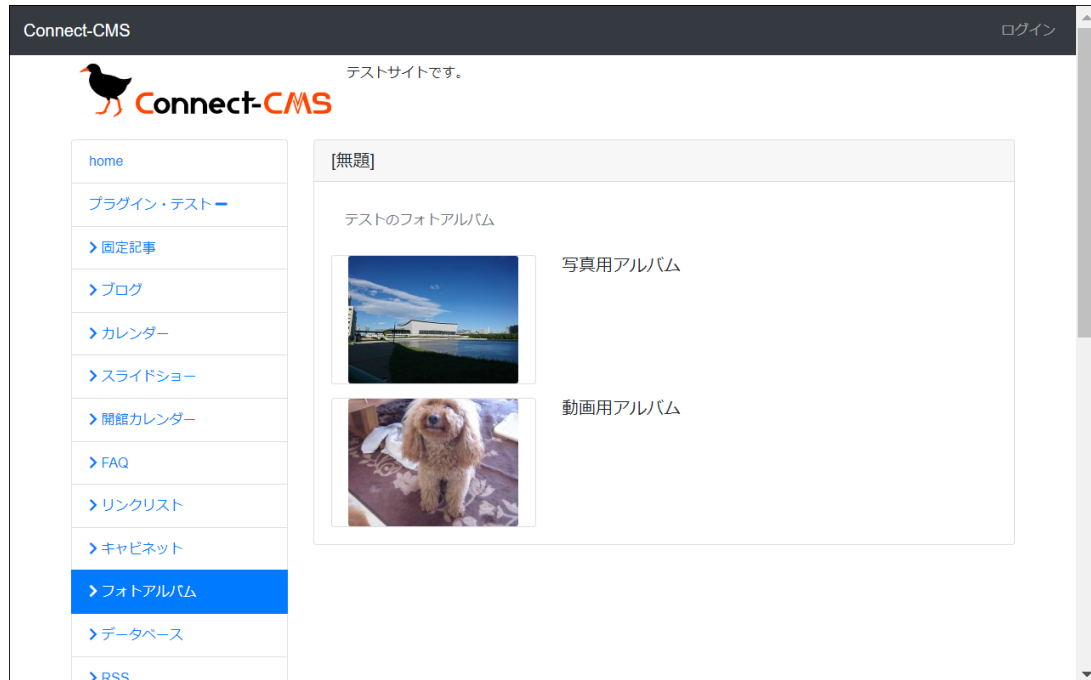

- アルバムを作成し、写真や動画を整理できます。
- 表示設定することで、アルバムごとのダウンロード機能を表示することもできます。

【写真の一覧】

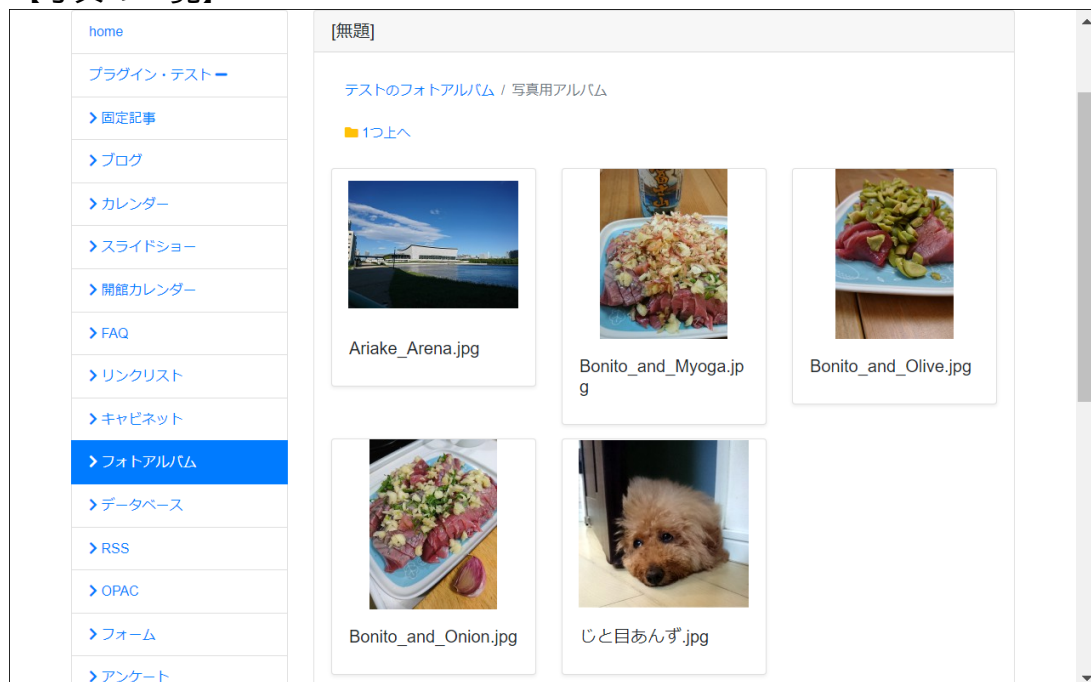

- 写真はこのように一覧で表示されます。

【写真の拡大表示】

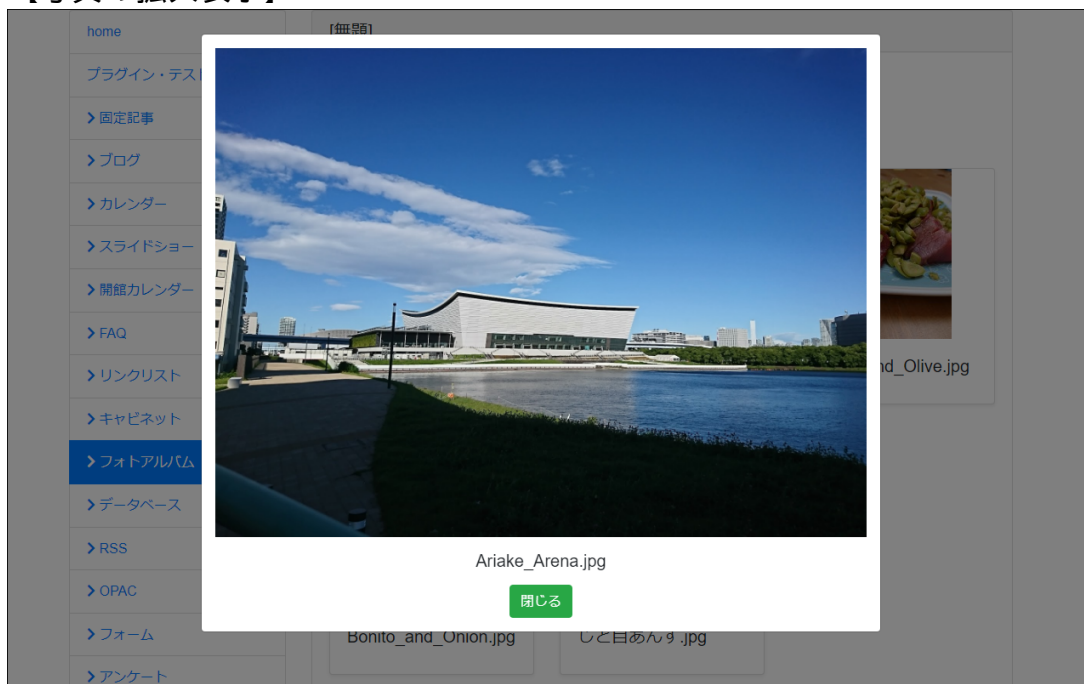

- 写真をクリックすると、このように拡大表示されます。

【動画の表示】

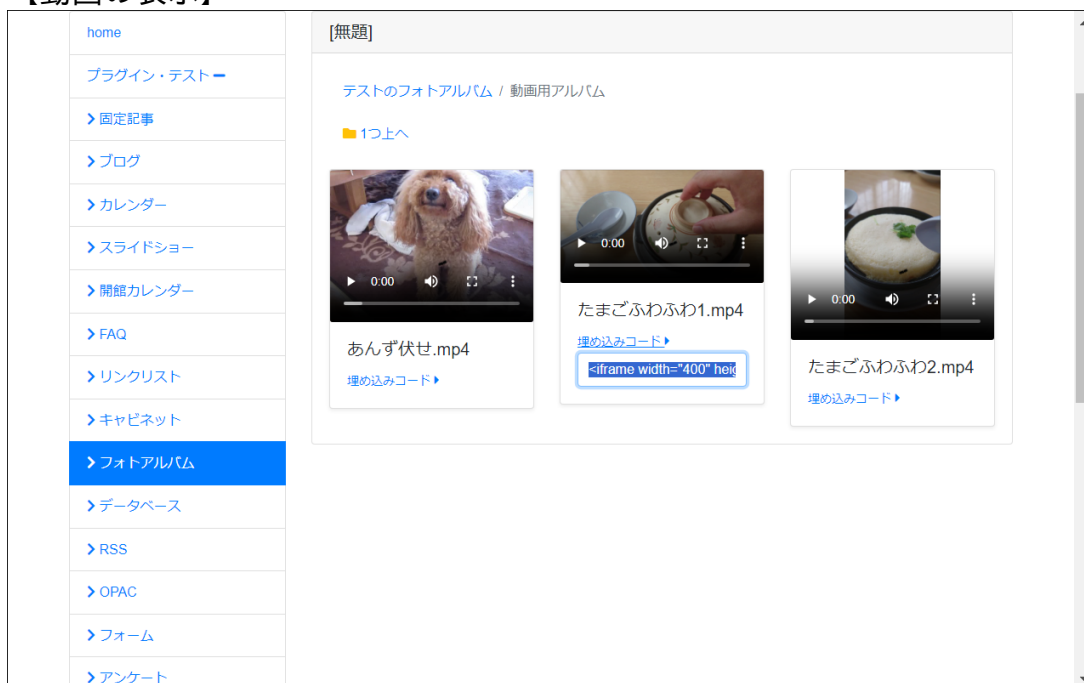

- 動画は再生、最大化再生などが可能です。表示設定で埋め込みコードを表示している場合は、埋め込みコードも表示されます。

【アルバム作成】

アルバムを作成できます。
アルバムの中にもアルバムを作成できます。

【アルバムの作成画面】



【アルバムの作成結果】



- ここでは、写真用アルバムと動画用アルバムとして作成しましたが、写真と動画を混在することもできます。

【アップロード】

画像や動画ファイルをアップロードできます。
ルート階層にも、フォルダの中にもファイルをアップロードできます。

【写真のアップロード画面】

home
プラグイン・テスト
固定記事
ブログ
カレンダー
スライドショー
開館カレンダー
FAQ
リンクリスト
キャビネット
フォトアルバム
データベース
RSS
OPAC
フォーム

[無題] フォトアルバム

アルバム作成 画像ファイル追加 動画ファイル追加

画像ファイル **必須** Ariake_Arena.jpg 参照

jpg, png, gif, zip を許可します。
zip の場合は展開され、フォルダがアルバム (サブアルバム) となり、登録されます。

タイトル

空の場合、ファイル名をタイトルとして登録します。(zip の場合はファイル名が入ります)

説明

zip の場合は空になります。

アルバム表紙: チェックすると、アルバムの表紙に使われます。

キャンセル 追加

アップロードできる最大サイズ 2M
保存時の幅、高さの最大px 原寸 (変換しない)

テストのフォトアルバム / 写真用アルバム

チェックした項目を 削除 ダウンロード

1つ上へ

チェックした項目を 削除 ダウンロード

- 写真をアップロードできます。
- アップロードできるファイルの拡張子はjpg, png, gif, zipです。
- zipの場合は、zipファイル内のフォルダ構成が、アルバム、サブアルバムとして再現されます。すでに存在するアルバム名がある場合は存在するアルバム内に写真が格納されます。

【写真のアップロード後】

The screenshot shows the 'フォトアルバム' (Photo Album) management interface. On the left is a navigation menu with 'フォトアルバム' highlighted. The main content area is titled '[無題] フォトアルバム' and contains buttons for 'アルバム作成', '画像ファイル追加', and '動画ファイル追加'. Below these are options to 'チェックした項目を' delete or download. A photo of Ariake Arena is displayed with a '編集' (Edit) button. The photo filename is 'Ariake_Arena.jpg'.

【動画のアップロード後】

The screenshot shows the '動画ファイル追加' (Add Video File) form. The left sidebar has 'フォトアルバム' highlighted. The main area is titled '[無題] フォトアルバム' and contains buttons for 'アルバム作成', '画像ファイル追加', and '動画ファイル追加'. The form includes fields for '動画ファイル' (Video File) with 'あんず伏せ.mp4', 'poster画像' (Poster Image) with 'あんず伏せ.jpg', 'タイトル' (Title), and '説明' (Description). There is a checkbox for 'アルバム表紙' (Album Cover) which is checked. At the bottom, there are 'キャンセル' and '追加' buttons, and a note 'アップロードできる最大サイズ 50M'. Below the form, there are options to 'チェックした項目を' delete or download.

【動画のアップロード後】



- 動画をアップロードできます。

【ファイル削除】

ファイルやフォルダを削除できます。

【ファイル削除】

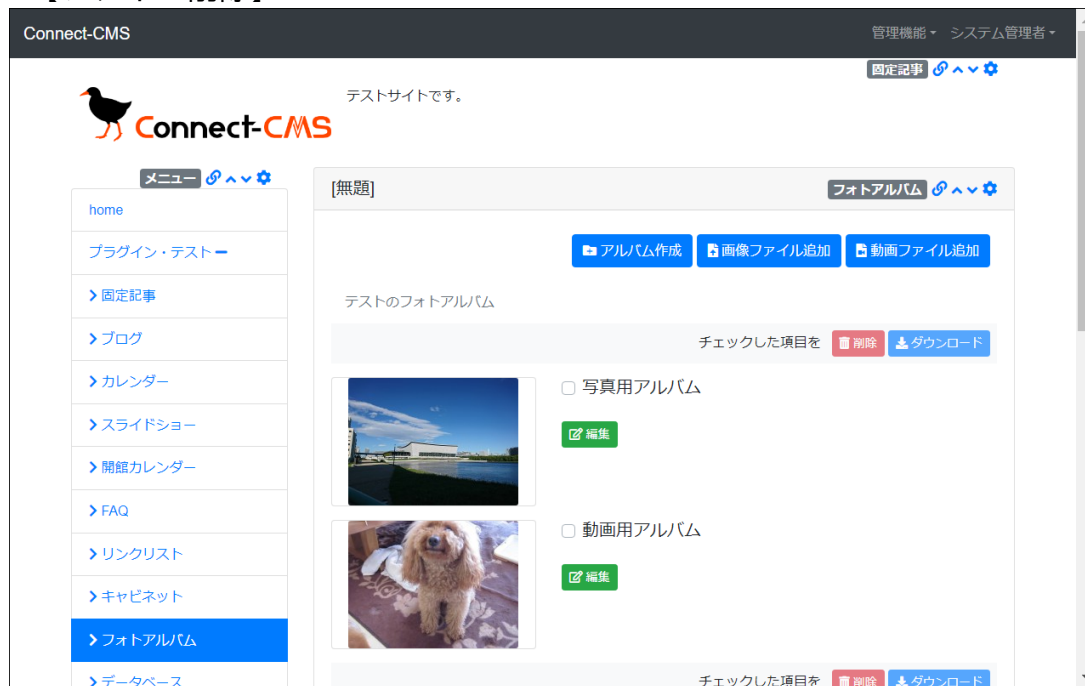

- ファイルやアルバムの横のチェックボックスをチェックして、削除することができます。

【テンプレート】

テンプレート変更時の表示結果を紹介します。

【アルバムはリスト表示】

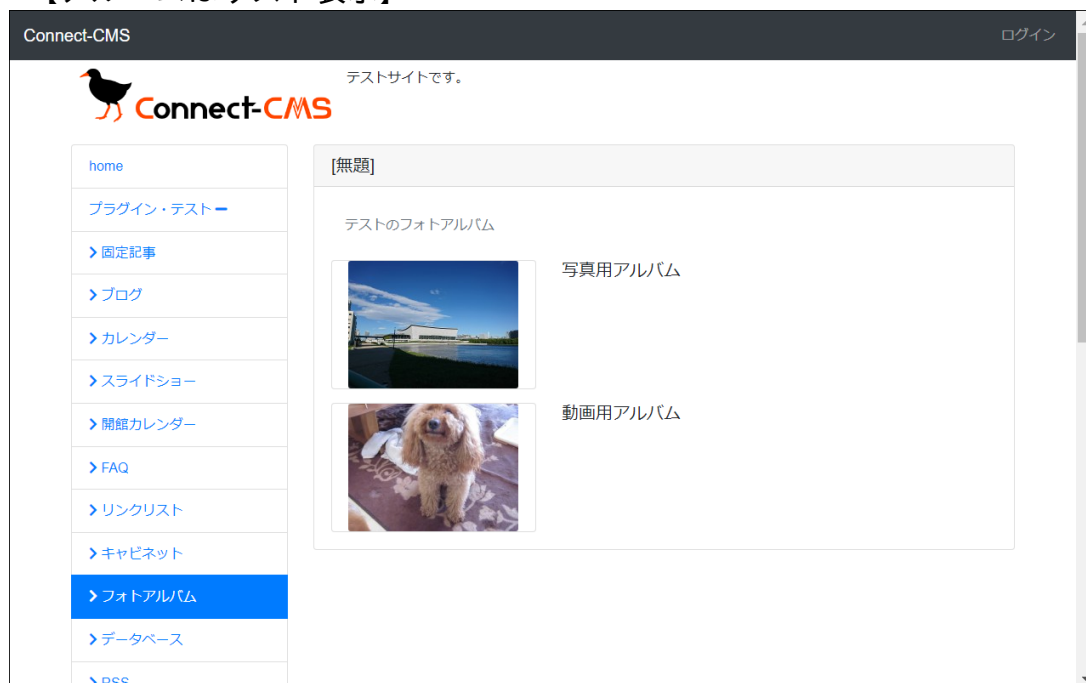

【アルバムもカード表示】

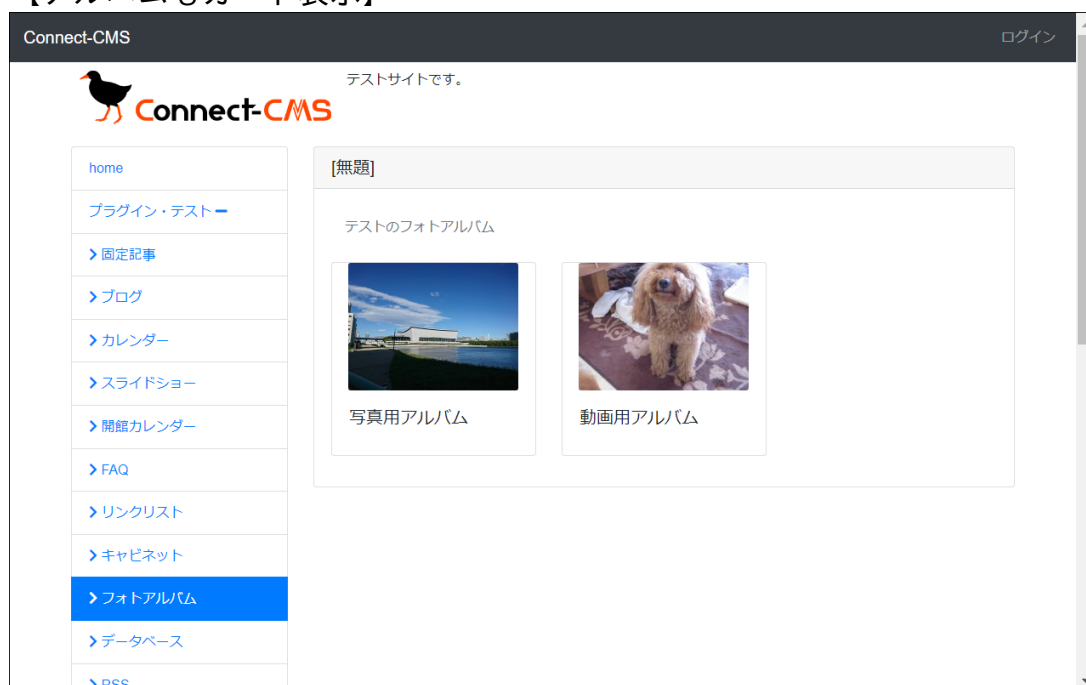

【作成】

フォトアルバムを新しく作成します。
フォトアルバム名やアップロード最大サイズ等を入力してフォトアルバムを作成できます。

【作成】

home

ログイン・テスト

固定記事

ブログ

カレンダー

スライドショー

開館カレンダー

FAQ

リンクリスト

キャビネット

フォトアルバム

データベース

RSS

OPAC

フォーム

[無題] フォトアルバム

設定変更 新規作成 表示設定 フォトアルバム選択 権限設定 フレーム編集 フレーム削除

新しいフォトアルバム設定を登録します。

フォトアルバム名 必須 テストのフォトアルバム

画像の最大サイズ 2M

画像アップロード時の最大変換サイズ 原寸(以下の幅、高さ)

動画の最大サイズ 50M

サーバの設定によるため、サイズを変更しても反映されない場合があります。
サーバ設定：アップロードできる最大サイズ 128M

キャンセル 登録確定

- 新しいフォトアルバムを作成できます。

【変更・削除】

home

ログイン・テスト

固定記事

ブログ

カレンダー

スライドショー

開館カレンダー

FAQ

リンクリスト

キャビネット

フォトアルバム

データベース

RSS

OPAC

フォーム

[無題] フォトアルバム

設定変更 新規作成 表示設定 フォトアルバム選択 権限設定 フレーム編集 フレーム削除

フォトアルバム設定を変更します。

フォトアルバム名 必須 テストのフォトアルバム

画像の最大サイズ 2M

画像アップロード時の最大変換サイズ 原寸(以下の幅、高さ)

動画の最大サイズ 50M

サーバの設定によるため、サイズを変更しても反映されない場合があります。
サーバ設定：アップロードできる最大サイズ 128M

キャンセル 変更確定 削除

- フォトアルバムを変更・削除できます。

【表示設定】

このフレームに表示する際のフォトアルバムをカスタマイズできます。
ファイルの並び順を指定できます。

【画像：1】

The screenshot shows the 'Display Settings' page for a photo album. The left sidebar contains a menu with the following items: home, ログイン・テスト, 固定記事, ブログ, カレンダー, スライドショー, 開館カレンダー, FAQ, リンクリスト, キャビネット, フォトアルバム (highlighted), データベース, RSS, OPAC, and フォーム. The main content area is titled '[無題] フォトアルバム' and has a breadcrumb trail: 設定変更 > 新規作成 > 表示設定 > フォトアルバム選択 > 権限設定 > フレーム編集 > フレーム削除. A message box at the top says 'フレームごとの表示設定を変更します。'. Below this are three sections: 'ダウンロード' with radio buttons for '表示しない' (selected) and '表示する', a note about guest user download restrictions, '投稿日' with radio buttons for '表示しない' (selected) and '表示する', and '動画埋め込みコード' with radio buttons for '表示しない' and '表示する' (selected). At the bottom are two dropdown menus: 'アルバム並び順' and '写真並び順', both set to '名前順 (昇順)'. At the very bottom are 'キャンセル' and '変更確定' buttons.

- フォトアルバムの表示設定を設定できます。

【選択】

このフレームに表示するフォトアルバムを選択します。

【画像：1】



- 表示するフォトアルバムを変更できます。

【データベース】

Connect-CMS の【データベース】プラグインについて説明します。
自由に項目を設定して、データベースを作成できる機能です。

機能一覧

機能名	機能概要
コンテンツ一覧	登録したコンテンツの一覧が表示されます。
コンテンツ登録	設定した項目でコンテンツを作成します。
コンテンツ詳細	登録したコンテンツの詳細が表示されます。
テンプレート	テンプレート変更時の表示結果を紹介します。
カラム編集	カラムの設定を行います。
カラム詳細編集	カラムの詳細設定を行います。
表示設定	このフレームに表示する際のデータベースをカスタマイズできます。
作成	データベースを新しく作成します。
選択	このフレームに表示するデータベースを選択します。
インポート	データをCSVでインポートできます。
メール送信設定	プラグインのメール送信条件を設定します。

【コンテンツ一覧】

登録したコンテンツの一覧が表示されます。
 一覧に表示する、と設定した項目で一覧が表示されます。

【コンテンツの一覧 1】



【コンテンツの一覧 2】

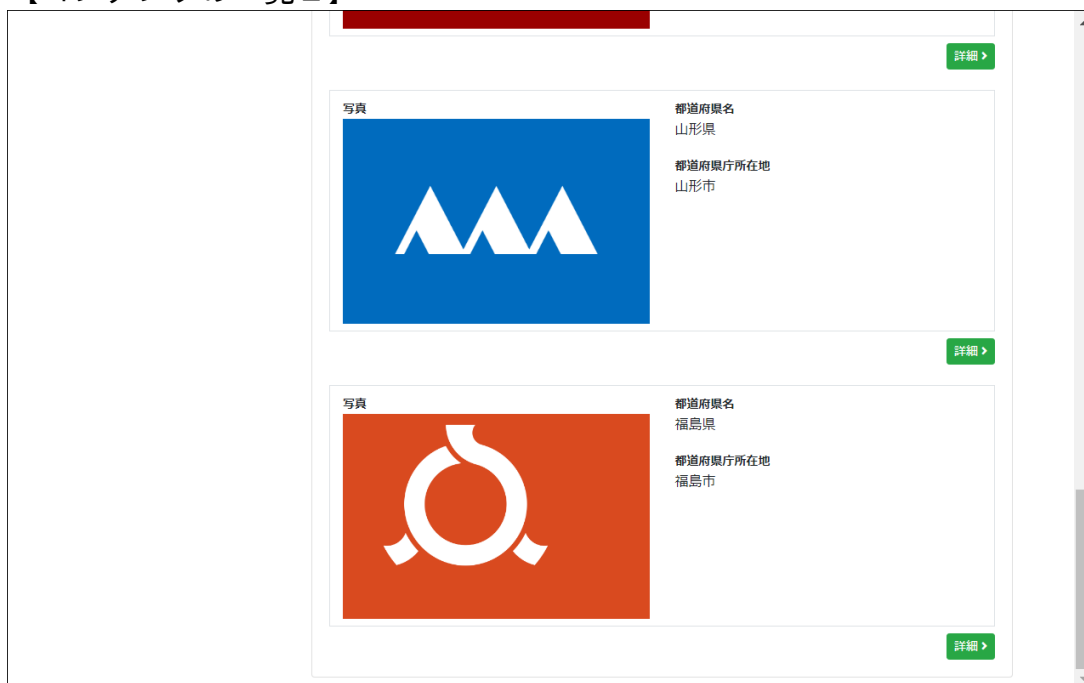

- 登録されているデータが一覧表示されます。
- 設定によって、絞り込みの選択枝を表示できます。
- 設定によって、並べ替えの選択枝を表示できます。

【絞り込み】

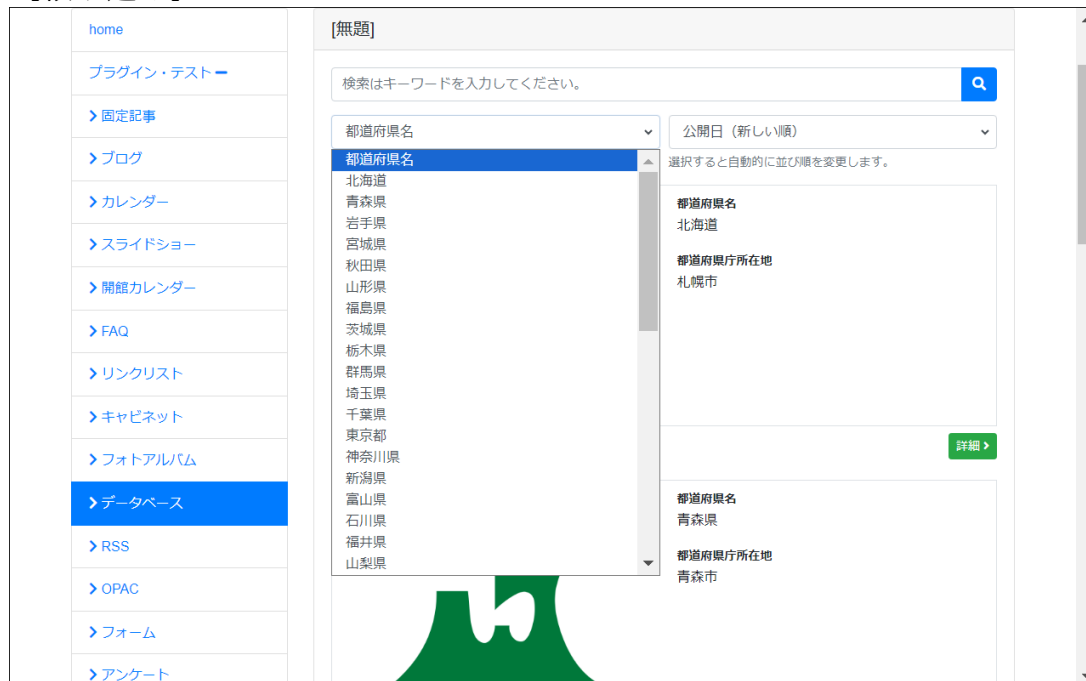

- データを絞り込むことができます。
- 絞り込める項目は選択肢の項目で且つ、項目設定で絞り込みの対象としたものになります。

【絞り込み】

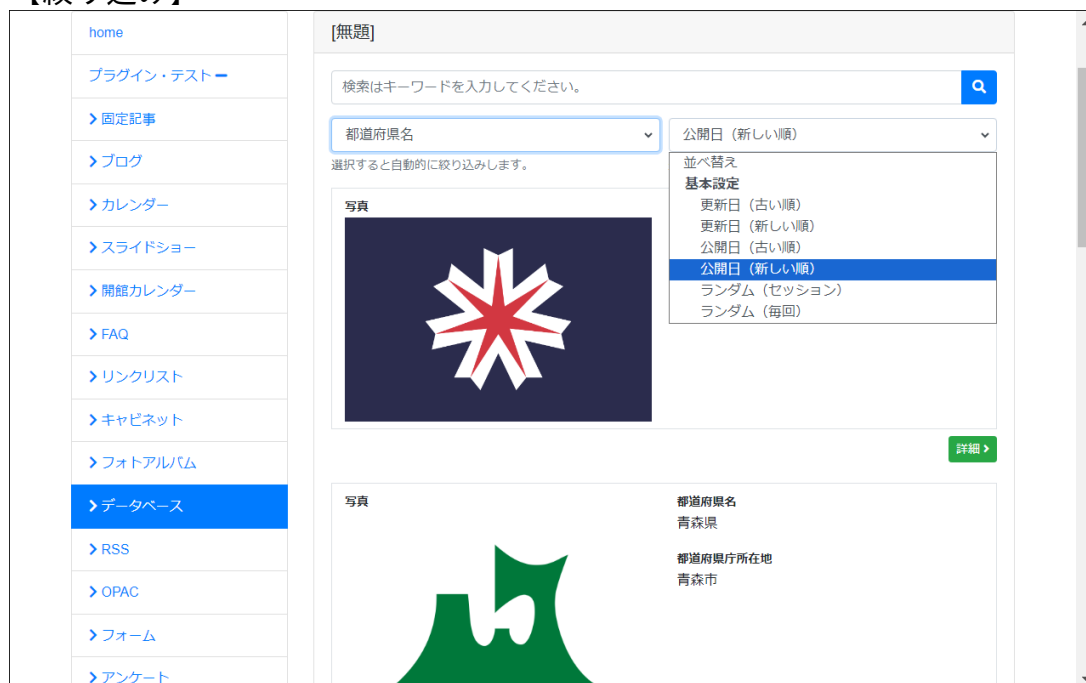

- データの並び替えができます。
- 並び替えできる項目は選択肢の項目で且つ、並び替えの対象としたものになります。

【コンテンツ登録】

設定した項目でコンテンツを作成します。

【新規登録ボタン】

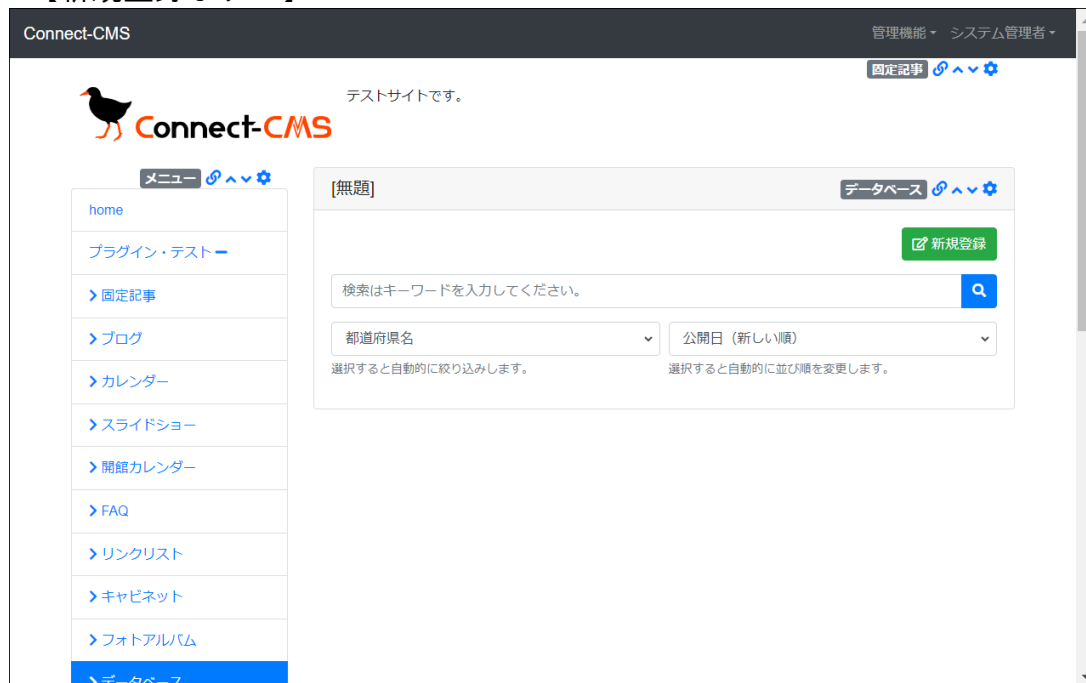

- 新規登録ボタンをクリックし、コンテンツを登録する画面へ遷移します。

【新規登録画面】

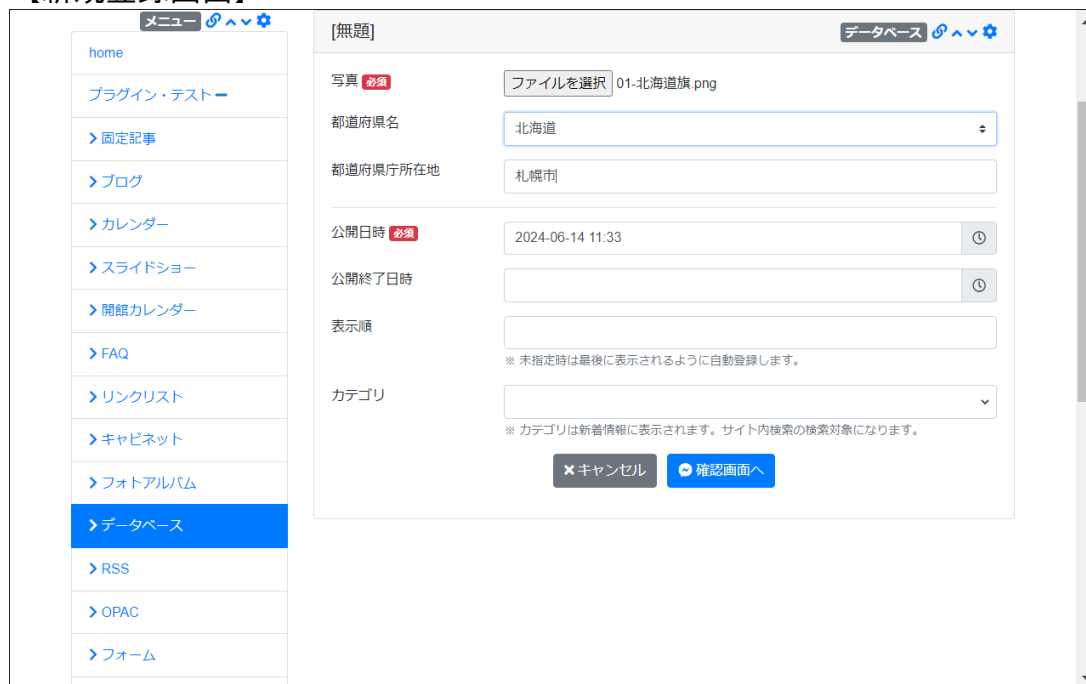

- 項目設定した内容の登録画面が表示されます。

- 公開日時を指定できます。初期値は画面を表示した時間が設定されています。
- 公開終了日時を設定できます。

【コンテンツ詳細】

登録したコンテンツの詳細が表示されます。
詳細に表示する、と設定した項目で詳細が表示されます。

【詳細表示】

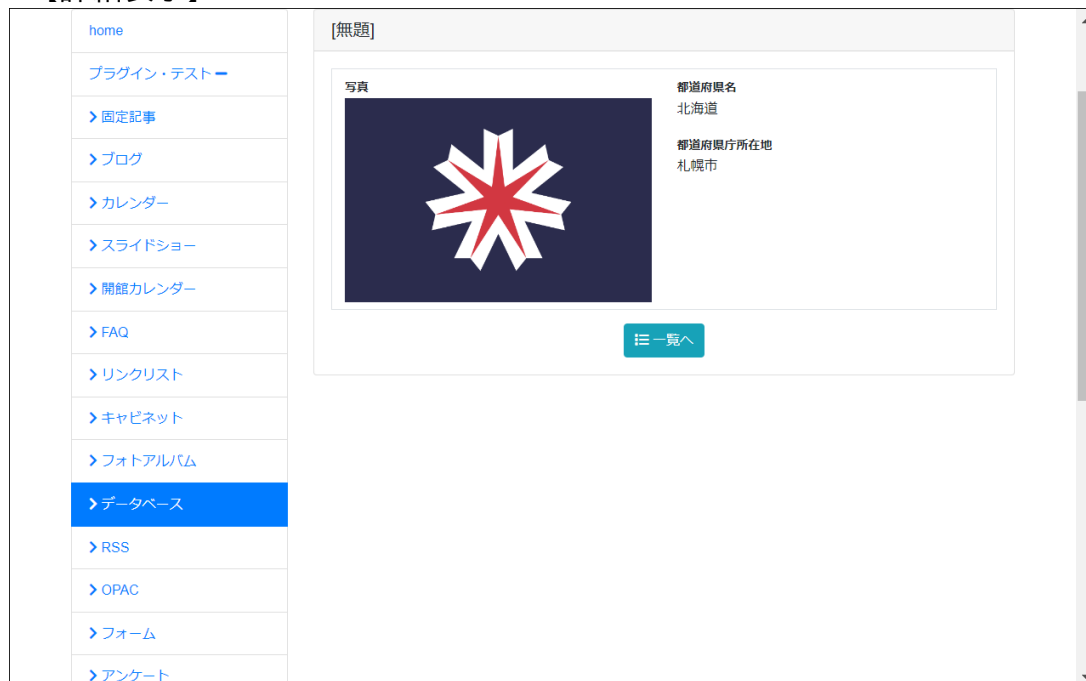

- 1件ずつのデータが詳細表示できます。
- 表再画面に表示する項目は選べます。

【テンプレート】

テンプレート変更時の表示結果を紹介します。

【table】



【default-left-col-3】

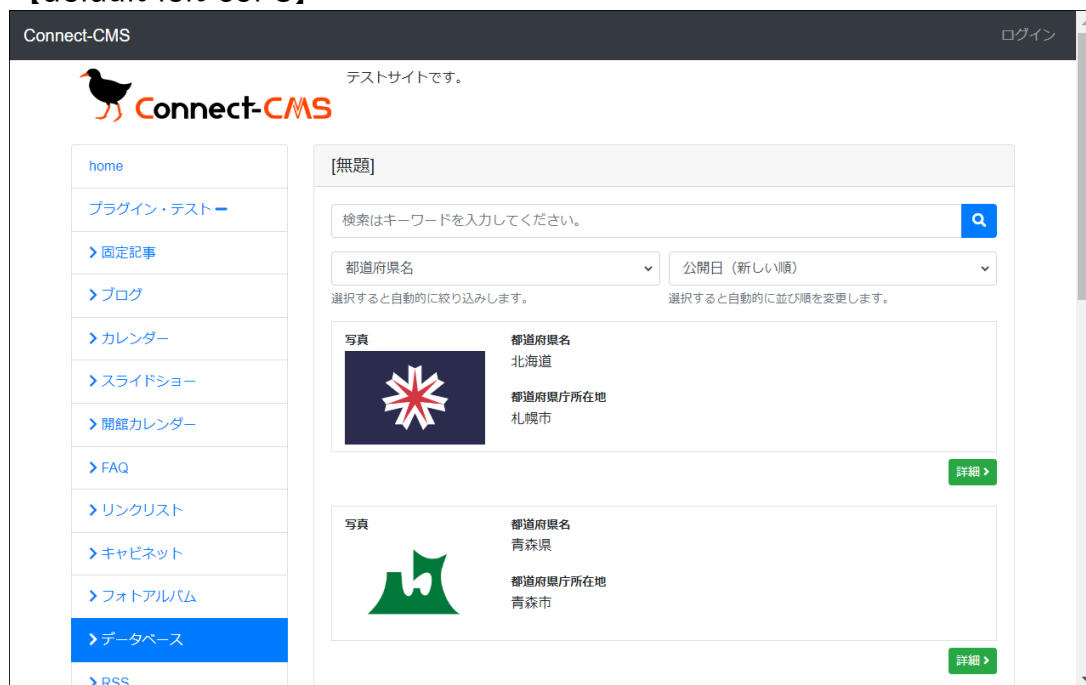

【カードタイプ（2列）】

The screenshot displays the Connect-CMS interface. At the top, it says "Connect-CMS" and "ログイン". Below the header, there is a navigation menu on the left with items like "home", "プラグイン・テスト", "固定記事", "ブログ", "カレンダー", "スライドショー", "開館カレンダー", "FAQ", "リンクリスト", "キャビネット", "フォトアルバム", "データベース", and "RSS". The main content area is titled "[無題]" and contains a search bar with the text "検索はキーワードを入力してください.". Below the search bar, there are two dropdown menus: "都道府県名" and "公開日 (新しい順)". The main content area displays a grid of cards, each representing a prefecture. Each card shows a logo, the prefecture name, and the location of the prefectural office. The cards are arranged in two columns. The first card shows the logo of Hokkaido (北海道) and the location of the prefectural office in Sapporo (札幌市). The second card shows the logo of Aomori Prefecture (青森県) and the location of the prefectural office in Aomori City (青森市). The third card shows the logo of Iwate Prefecture (岩手県) and the location of the prefectural office in Maebashi City (盛岡市). The fourth card shows the logo of Miyagi Prefecture (宮城県) and the location of the prefectural office in Sendai City (仙台市). The fifth card shows the logo of Chiba Prefecture (千葉県) and the location of the prefectural office in Maebashi City (盛岡市). The sixth card shows the logo of Tokyo Prefecture (東京都) and the location of the prefectural office in Maebashi City (盛岡市).

【コラム編集】

コラムの設定を行います。
コラム名と型を指定してコラムを作成します。

【項目の追加】

The screenshot shows the 'データベース' (Database) settings page. The left sidebar has 'データベース' selected. The main content area shows a table for adding items. A tooltip says '必須項目として指定します。' (Specify as a required item).

表示順	項目名	型	必須	行...	列...	詳細	更新	削除
[項目の追加行]								
	写真	画像型	<input checked="" type="checkbox"/>					

- 項目の追加行で新しい項目を追加します。

【複数の項目を設定した状態】

The screenshot shows the 'データベース' (Database) settings page with multiple items added to the table. A tooltip says '必須項目として指定します。' (Specify as a required item).

表示順	項目名	型	必須	行...	列...	詳細	更新	削除
↑ ↓	写真	画像型	<input checked="" type="checkbox"/>	1	1			
↑ ↓	都道府県名	リストボックス型	<input type="checkbox"/>	1	2			
国 北海道 青森県 岩手県 宮城県 秋田県 山形県 福島県 茨城県 栃木県 群馬県 埼玉県 千葉県 東京都 神奈川県 新潟県 富山県 石川県 福井県 山梨県 長野県 岐阜県 静岡県 愛知県 三重県 滋賀県 京都府 大阪府 兵庫県 奈良県 和歌山県 鳥取県 島根県 岡山県 広島県 山口県 徳島県 香川県 愛媛県 高知県 福岡県 佐賀県 長崎県 熊本県 大分県 宮崎県 鹿児島県 沖縄県 <input checked="" type="radio"/> タイトル指定								
↑ ↓	都道府県庁所在地	1行文字列型	<input type="checkbox"/>	1	2			
[項目の追加行]								
		1行文字列型	<input type="checkbox"/>					

- 都道府県一覧を想定した項目を作りました。

【カラム詳細編集】

カラムの詳細設定を行います。
表示の条件や入力チェック、キャプションやデザイン用クラス名などを設定できます。

【項目詳細設定（新着情報等の設定）】

メニュー [無題] データベース

項目設定 項目詳細 表示設定 DB設定 DB作成 DB選択 権限設定 メール設定 カテゴリ フレーム フレーム編集 削除

項目【都道府県庁所在地】の詳細設定を行います。

新着情報等の設定

タイトル指定 新着情報等のタイトルに指定する
※ タイトル指定できる項目は、データベース毎に1つです。既に他項目でタイトル指定している場合、自動的に解除されます。

本文指定 新着情報等の本文に指定する
※ 本文指定できる項目は、データベース毎に1つです。既に他項目でイメージ指定している場合、自動的に解除されます。

更新

チェック処理の設定

入力制御 半角数値のみ許容
※ 全角数値を入力した場合は半角数値に補正します。

半角英数値のみ許容

入力桁数

- 項目の詳細内容（新着情報等の設定）を設定します。項目詳細設定は型によって、設定できる項目が異なります。ここでは、1行文字列型を例にします。

【項目詳細設定（チェック処理の設定）】

データベース

RSS OPAC フォーム アンケート 課題管理 カウンター サイト内検索 データベース検索 掲示板 施設予約 メニュー タブ ログイン パスワード付きページ メンバシップページ

チェック処理の設定

入力制御 半角数値のみ許容
※ 全角数値を入力した場合は半角数値に補正します。

半角英数値のみ許容

入力桁数
※ 数値で入力します。
※ 入力桁数の指定時は「半角数値のみ許容」も適用されます。

入力最大文字数
※ 数値で入力します。
※ 全角は2文字、半角は1文字として換算します。

最大値
※ 数値で入力します。

最小値
※ 数値で入力します。

更新

キャプションの設定

登録・編集で表示するキャプション

内容

- 項目の詳細内容（チェック処理の設定）を設定します。

【項目詳細設定（キャプションの設定）】

- 項目の詳細内容（キャプションの設定）を設定します。

【項目詳細設定（DBカラム設定）】

- 項目の詳細内容（DBカラム設定）を設定します。

【DBカラム設定の後半、デザインの設定】

モデレータ

編集者

※ 表示しない権限のユーザの場合、表示しないカラムは入力できないため、必須等のチェック処理を設定していてもチェックしません。

並び替え指定 使用しない 昇順&降順 昇順のみ 降順のみ

※ 昇順&降順・昇順のみ・降順のみのいずれかを選び、表示設定>並び替え項目の表示「各カラム設定」をチェックすると、並び順として当カラムを利用できます。

検索対象指定 検索対象にしない 検索対象とする

グループ 行グループ 列グループ

※ 数値で入力します。 ※ 数値で入力します。

[更新](#)

デザインの設定

クラス名

[更新](#)

[項目設定へ](#)

- 項目の詳細内容（DBカラム設定の後半、及びデザインの設定）を設定します。

【詳細画面で設定できる内容】 ※ 設定項目の詳細は表の下で説明します。

設定項目	1 行 文 字	複 数 文 字	単 一 選 択	複 数 選 択	リ ス ト	メ ー ル	日 付	時 間	複 数 年 限	リ ン ク	フ ァ イ ル	画 像	動 画	ウ ィ ジ ウ ィ グ	登 録 日	更 新 日	公 開 日
タイトルの設定	<input type="checkbox"/>	<input type="checkbox"/>	<input type="checkbox"/>	<input type="checkbox"/>	<input type="checkbox"/>	<input type="checkbox"/>	<input type="checkbox"/>	<input type="checkbox"/>	<input type="checkbox"/>	<input type="checkbox"/>	<input type="checkbox"/>	<input type="checkbox"/>	<input type="checkbox"/>	<input type="checkbox"/>	<input type="checkbox"/>	<input type="checkbox"/>	<input type="checkbox"/>
本文の設定	<input type="checkbox"/>	<input type="checkbox"/>	<input type="checkbox"/>	<input type="checkbox"/>	<input type="checkbox"/>	<input type="checkbox"/>	<input type="checkbox"/>	<input type="checkbox"/>	<input type="checkbox"/>	<input type="checkbox"/>	<input type="checkbox"/>	<input type="checkbox"/>	<input type="checkbox"/>	<input type="checkbox"/>	<input type="checkbox"/>	<input type="checkbox"/>	<input type="checkbox"/>
イメージの設定												<input type="checkbox"/>					
選択肢の設定			<input type="checkbox"/>	<input type="checkbox"/>	<input type="checkbox"/>												
チェック処理の設定	<input type="checkbox"/>	<input type="checkbox"/>					<input type="checkbox"/>										
項目毎の固有設定								<input type="checkbox"/>									
キャプションの設定	<input type="checkbox"/>	<input type="checkbox"/>	<input type="checkbox"/>	<input type="checkbox"/>	<input type="checkbox"/>	<input type="checkbox"/>	<input type="checkbox"/>	<input type="checkbox"/>	<input type="checkbox"/>	<input type="checkbox"/>	<input type="checkbox"/>	<input type="checkbox"/>	<input type="checkbox"/>	<input type="checkbox"/>	<input type="checkbox"/>	<input type="checkbox"/>	<input type="checkbox"/>
DBカラム設定	<input type="checkbox"/>	<input type="checkbox"/>	<input type="checkbox"/>	<input type="checkbox"/>	<input type="checkbox"/>	<input type="checkbox"/>	<input type="checkbox"/>	<input type="checkbox"/>	<input type="checkbox"/>	<input type="checkbox"/>	<input type="checkbox"/>	<input type="checkbox"/>	<input type="checkbox"/>	<input type="checkbox"/>	<input type="checkbox"/>	<input type="checkbox"/>	<input type="checkbox"/>
デザインの設定	<input type="checkbox"/>	<input type="checkbox"/>	<input type="checkbox"/>	<input type="checkbox"/>	<input type="checkbox"/>	<input type="checkbox"/>	<input type="checkbox"/>	<input type="checkbox"/>	<input type="checkbox"/>	<input type="checkbox"/>	<input type="checkbox"/>	<input type="checkbox"/>	<input type="checkbox"/>	<input type="checkbox"/>	<input type="checkbox"/>	<input type="checkbox"/>	<input type="checkbox"/>

タイトルの設定

- 新着情報等のタイトル表示に使う項目を、データベース毎に1つ指定できます。

本文の設定

- 新着情報等の本文表示に使う項目を、データベース毎に1つ指定できます

イメージの設定

- 新着情報等のイメージ表示に使う項目を、データベース毎に1つ指定できます

選択肢の設定

- 選択肢の追加、削除、表示順の変更ができます。

チェック処理の設定

「1行文字列型」、「複数行文字列型」について、下記の設定ができます。

- 数値のみ許容
- 英数値のみ許容
- 入力最大桁数 ※数値用
- 入力最大文字数
- 最大値
- 最小値

「日付型」について、下記の設定ができます。

- 指定日数以降の日付のみ許容

項目毎の固有設定

- 「時間型」で、分刻みの設定ができます。

キャプションの設定

- キャプション内容の追加、キャプション文字色の変更ができます。

DBカラム設定

- 一覧・詳細画面への表示・非表示を設定できます。
- 権限毎に一覧・詳細画面または、登録・編集画面で表示カラムの表示・非表示を設定できます。
- 並べ替え項目・検索対象項目として指定できます。
- 行グループ・列グループを設定して、表示カラムを横並びに表示する事ができます。
- 【行グループ・列グループ設定例】

項目名	行グループ	列グループ
画像	1	1
カラム1	1	2
カラム2	1	2
メール3	1	2
カラム4	2	1

カラム5	3	1
カラム6	3	2
カラム7	4	1
カラム8	4	2
カラム9	4	3

- 【表示例】

	1列	2列	3列
1行	画像	カラム1	
		カラム2	
		メール3	
2行	カラム4		
3行	カラム5	カラム6	
4行	カラム7	カラム8	カラム9

デザインの設定

- CSSのクラス名を設定できます。

【表示設定】

このフレームに表示する際のデータベースをカスタマイズできます。
検索機能の表示有無や初期表示の条件など、一覧画面での表示設定を行います。

【画像：1】

検索後の遷移先 ページ・フレーム 初期設定 データベース - [無題]
※ トップページなどに検索窓を設けて遷移先は別のページにしたいときに初期設定から変更してください。

絞り込み機能の表示 表示しない 表示する

絞り込み機能の表示 (複数選択) 表示しない 表示する

並べ替え項目の表示

<input type="checkbox"/> 登録日 (古い順)	<input type="checkbox"/> 登録日 (新しい順)	<input checked="" type="checkbox"/> 更新日 (古い順)
<input checked="" type="checkbox"/> 更新日 (新しい順)	<input type="checkbox"/> 表示件数 (昇順)	<input type="checkbox"/> 表示件数 (降順)
<input checked="" type="checkbox"/> 公開日 (古い順)	<input checked="" type="checkbox"/> 公開日 (新しい順)	<input type="checkbox"/> 表示順 (昇順)
<input type="checkbox"/> 表示順 (降順)	<input checked="" type="checkbox"/> ランダム (セッション)	<input checked="" type="checkbox"/> ランダム (毎回)
<input type="checkbox"/> 各カラム設定		

初期表示での並び順

初期表示での一覧表示 表示しない 表示する

絞り込み表示 絞り込み制御

制御しない 制御する
※ 表示データの絞り込み条件を制御できます。表側で検索しても、絞り込んだデータ以外は表示されません。

キーワード

都道府県名

【画像：2】

並べ替え項目の表示

<input type="checkbox"/> 登録日 (古い順)	<input type="checkbox"/> 登録日 (新しい順)	<input checked="" type="checkbox"/> 更新日 (古い順)
<input checked="" type="checkbox"/> 更新日 (新しい順)	<input type="checkbox"/> 表示件数 (昇順)	<input type="checkbox"/> 表示件数 (降順)
<input checked="" type="checkbox"/> 公開日 (古い順)	<input checked="" type="checkbox"/> 公開日 (新しい順)	<input type="checkbox"/> 表示順 (昇順)
<input type="checkbox"/> 表示順 (降順)	<input checked="" type="checkbox"/> ランダム (セッション)	<input checked="" type="checkbox"/> ランダム (毎回)
<input type="checkbox"/> 各カラム設定		

初期表示での並び順

初期表示での一覧表示 表示しない 表示する

絞り込み表示 絞り込み制御

制御しない 制御する
※ 表示データの絞り込み条件を制御できます。表側で検索しても、絞り込んだデータ以外は表示されません。

キーワード

都道府県名

表示件数リストの表示 表示しない 表示する
表示する場合、閲覧者が表示件数を変更できます。

表示件数の表示 表示しない 表示する
表示している一覧の件数と総件数を表示します。

- データベースの表示設定を設定できます。

【作成】

データベースを新しく作成します。
データベース名や表示順カラムの権限設定などを行います。

【作成】

- 新しいデータベースを作成できます。

【変更・削除】

- データベースを変更・削除できます。

【選択】

このフレームに表示するデータベースを選択します。

【データベース一覧】

データベース名	件数	詳細	作成日
● テストのデータベース	0	<input checked="" type="checkbox"/> 設定変更 <input type="button" value="ダウンロード"/> <input type="button" value="インポート"/>	2024/06/14 11:33

- 表示するデータベースを変更できます。
- 各データベースの「設定変更」登録データの「ダウンロード」「インポート」ができます。

【データベースのコピー機能】

データベース名	件数	詳細	作成日
● テストのデータベース	0	<input checked="" type="checkbox"/> 設定変更 <input type="button" value="ダウンロード"/> コピーしてDB作成へ	2024/06/14 11:33

- 「設定変更」ボタンの▼から、「コピーしてDB作成へ」機能が利用できます。
「コピーしてDB作成へ」は、登録データはコピーせず設定のみコピーしてDB作成します。

【インポート】

データをCSVでインポートできます。
追加、更新に対応しています。

【インポート】

- インポート機能は、管理者用の機能です。
CSVファイルを使って、データベース一括登録できます。
- CSVファイルの文字コードはShift_JIS, 又はUTF-8です。
文字コードの自動検出は、Shift_JIS, UTF-8のいずれかを自動検出します。
- CSVインポートは登録・更新・添付ファイルに対応しています。
添付ファイルは、下記「添付ファイル一括インポートの場合」を参照してください。

【CSVファイル項目説明】

項目名	システム項目	設定した項目	説明
id	○		「id」が空の場合、登録します。 「id」がある場合、該当idで更新します。 idは「ダウンロード」機能から確認できます。
「1行文字列型」		○	
「複数行文字列型」		○	Excelであれば、改行を入力する事ができます。 (改行を含む文字列は ” (ダブルクォーテーション) で囲みます。Excelでは自動対応されます)
「単一選択型」		○	選択肢の文字列と一致すると、インポートした後に選択状態になります。
「複数選択型」		○	選択肢の文字列と一致すると、インポートした後に選択状態になります。

			複数項目を選択する場合、 (パイプ) 区切りで記載します。
「リストボックス型」		○	選択肢の文字列と一致すると、インポートした後に選択状態になります。
「メールアドレス型」		○	
「日付型」		○	日付はY/n/j形式 (例: 2021/6/7) です。
「複数年月型 (テキスト入力)」		○	年月は yyyy/mm形式 (例: 2021/06) です。複数入力する場合、, (カンマ) 区切りで記載します。
「時間型」		○	時間はH:i形式 (例: 13:00) です。
「リンク型」		○	
「ファイル型」		○	データは無視されます。
「動画型」		○	データは無視されます。
「画像型」		○	データは無視されます。
「ウィジウィグ型」		○	
「登録日型」		○	データは無視されます。
「更新日型」		○	データは無視されます。
「公開日型」		○	データは無視されます。
「表示順型」		○	データは無視されます。
公開日時	○		必須 日時はY/n/j G:i形式 (例: 2021/6/7 1:00) です。 ※ Excelで日時を修正すると自動でこの形式に変換されます。
表示順	○		空の場合、表示順で最後に表示されるように自動登録します。

【添付ファイル一括インポートの場合】

- ZIPファイルに添付ファイルを含める事で、添付ファイルもあわせてインポートできません。
- ZIPファイルに対応している場合、CVSファイル選択の下に「※ CSVファイル・ZIPファイルに対応しています。」メッセージが表示されます。メッセージが表示されない場合、添付ファイル一括インポートに対応していません。(phpのZipArchive有効時、ZIPファイルに対応します。)

【添付ファイル一括インポートのZIP内フォルダ構成】

- ZIP内/[database_folder]/[database_file].csv
ZIP内/[database_folder]/uploads/xxxxx_01.jpg
ZIP内/[database_folder]/uploads/xxxxx_02.jpg
ZIP内/[database_folder]/uploads/xxxxx_yyyyyy.pdf

※ ZIP内フォルダ名 `[database_folder]` は任意の名前（英数字記号）がつけれます。
※ CSVファイル名 `[database_file].csv` は任意の名前（英数字記号）がつけれます。ZIP内フォルダ `[database_folder]` 下に含めるCSVファイルは1ファイルです。
※ `[database_folder]/uploads/` の `uploads` は固定のフォルダ名です。ここに添付ファイルを入れてください。添付ファイル名は任意の名前（英数字記号）がつけれます。
※ ZIP内フォルダ名、CSVファイル名、添付ファイル名には日本語名は使えません。
※ windowsでフォルダをZIP圧縮すると、ZIP内にフォルダが1個作られるため、このフォルダ構成にしています。

- ZIP内/`[database_file].csv` のファイル書き方

```
"uploads/xxxxx_01.jpg"  
"uploads/xxxxx_02.jpg"  
"uploads/xxxxx_yyyyyy.pdf"
```

※ 対象ファイルが無いと入力チェックでエラーになります。

【メール送信設定】

プラグインのメール送信条件を設定します。
送信タイミングや送信先、件名、本文などを設定します。

【メール設定画面】

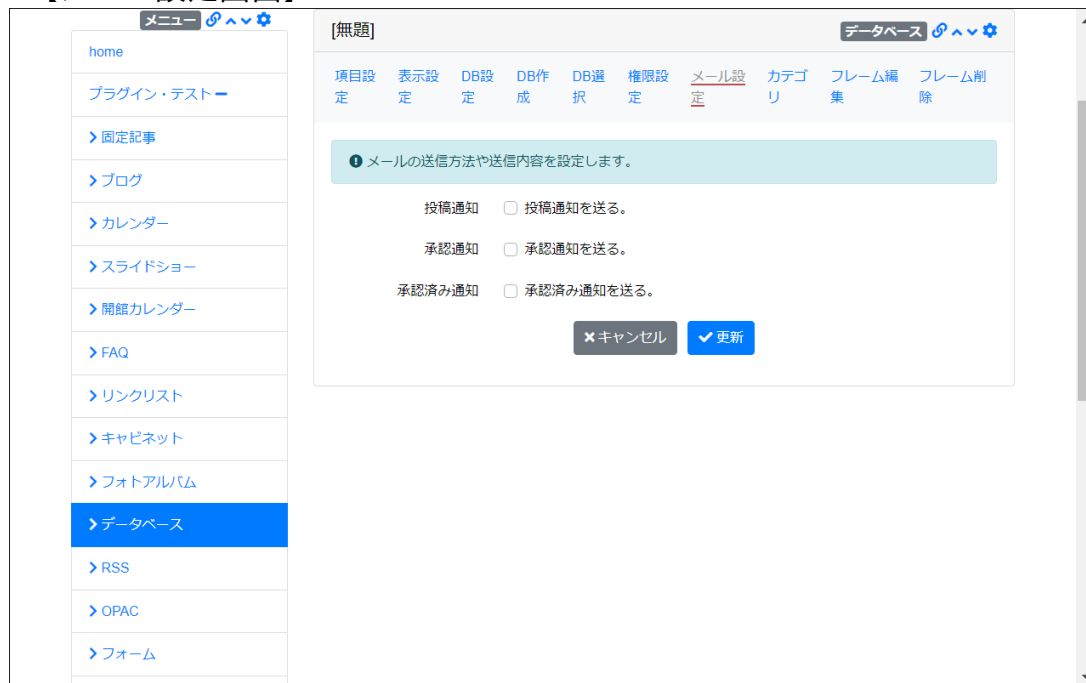

- 投稿通知、承認通知、承認済み通知のメールを設定できます。

【埋め込みタグ】



- 【データベース】プラグインで使用できる埋め込みタグはこの通りです。

【データベース毎の埋め込みタグ】

Navigation menu items:

- 施設予約
- メニュー
- タブ
- ログイン
- パスワード付きページ
- メンバーシップページ
- ログインユーザ用ページ
- 共通機能テスト+

埋め込みタグ	内容
[[all_items]]	全項目
[[posted_at]]	公開日時
[[expires_at]]	公開終了日時
[[display_sequence]]	表示順
[[url]]	URL
[[delete_comment]]	削除時のコメント
[[created_name]]	登録者
[[created_at]]	登録日時
[[updated_name]]	更新者
[[updated_at]]	更新日時
[[views]]	表示件数

データベース毎に埋め込みタグが利用できます。
データベース：テストのデータベース

埋め込みタグ	内容
[[X-写真]]	写真
[[X-都道府県名]]	都道府県名
[[X-都道府県庁所在地]]	都道府県庁所在地

承認通知 承認通知を送る。
承認済み通知 承認済み通知を送る。

✕ キャンセル ✓ 更新

- 【データベース】プラグインの場合、バケツごとに設定した項目で埋め込みタグを使用できます。

【RSS】

Connect-CMS の【RSS】プラグインについて説明します。
RSSを取得して表示することができます。

機能一覧

機能名	機能概要
RSS表示	RSSを取得して表示します。
RSSの登録	RSSを登録します。
作成	RSSを新しく作成します。
選択	このフレームに表示するRSSを選択します。

【RSS表示】

RSSを取得して表示します。
複数のRSSを設定でき、キャプション表示やリンクの設定ができます。

【RSS】

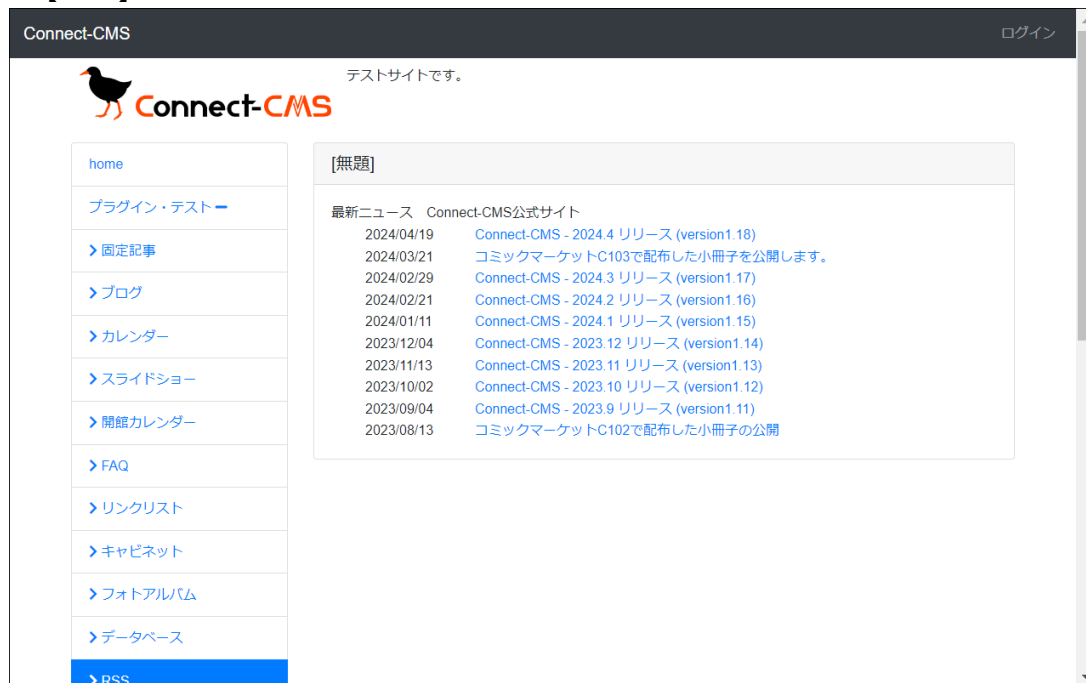

- RSSを取得して表示します

【RSSの登録】

RSSを登録します。

URLを登録できます。

RSS表示画面のタイトルとキャプション、表示データ数を設定できます。

【Url登録】

- RSS取得先URLを入力し、追加ボタンを押すことで登録されます。

【URL追加後】

- URLを追加すると、「既存の設定行」に追加されます。

【作成】

RSSを新しく作成します。
RSS名やコントロールの表示など設定して、RSSを作成できます。

【作成】

The screenshot shows the 'RSS作成' (RSS Creation) page. On the left is a navigation menu with 'RSS' selected. The main content area has a breadcrumb trail: '取得元Url設定' > 'RSS設定' > 'RSS作成' > '表示RSS選択' > 'フレーム編集' > 'フレーム削除'. A message box says '新しいRSS設定を登録します。' (Register a new RSS setting). The form includes: 'RSS名' (RSS Name) with a red '必須' (required) label and the value 'テストのRSS'; '再取得時間(分)' (Refresh time in minutes) with a red '必須' label and a dropdown menu set to '都度取得' (Fetch on demand); 'まとめて表示' (Display together) with radio buttons for '表示しない' (selected) and '表示する' (display); and 'まとめて表示数' (Number of items to display together) with the value '10'. At the bottom are buttons for 'キャンセル' (Cancel) and '登録確定' (Confirm registration).

- 新しいRSSバケツを作成できます。

【変更・削除】

The screenshot shows the 'RSS設定' (RSS Settings) page. The breadcrumb trail is: '取得元Url設定' > 'RSS設定' > 'RSS作成' > '表示RSS選択' > 'フレーム編集' > 'フレーム削除'. A message box says 'RSS設定を変更します。' (Modify RSS settings). The form fields are identical to the creation page: 'RSS名' (テストのRSS), '再取得時間(分)' (都度取得), 'まとめて表示' (表示しない selected), and 'まとめて表示数' (10). At the bottom are buttons for 'キャンセル' (Cancel), '変更確定' (Confirm change), and a red '削除' (Delete) button.

- RSSバケツを変更・削除できます。

【選択】

このフレームに表示するRSSを選択します。

【画像：1】



- 表示するRSSバケツを変更できます。

【Opac】

Connect-CMS の【Opac】プラグインについて説明します。
図書館などの蔵書を管理できるプラグインです。

機能一覧

機能名	機能概要
書籍一覧	書籍を検索し、一覧表示できます。
書籍詳細	書籍の詳細情報を表示できます。
書籍登録	書籍を登録します。
作成	OPACを新しく作成します。
表示設定	このフレームに表示する際のOpacをカスタマイズできます。
選択	このフレームに表示するOPACを選択します。

【書籍一覧】

書籍を検索し、一覧表示できます。

【書籍検索】

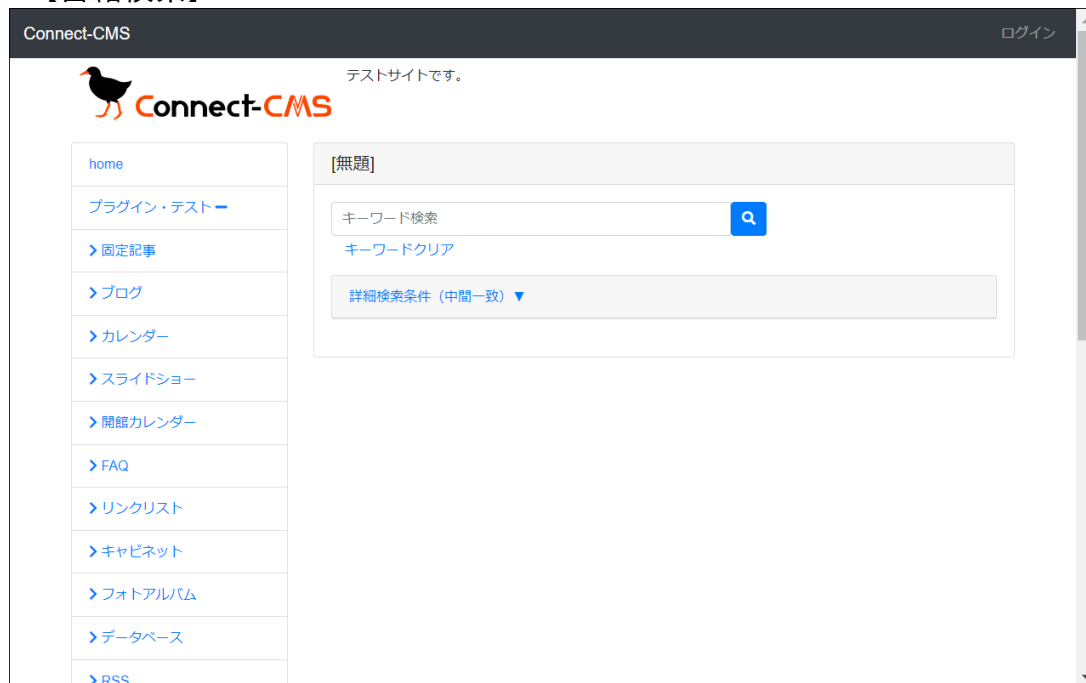

- 書籍を検索できます。
- タイトルや著者名で検索もできるので、本を探しやすくなっています。

【書籍検索結果】



- 書籍を検索した状態。

【書籍詳細】

書籍の詳細情報を表示できます。

【書籍詳細】



The screenshot shows a web interface for book details. On the left is a sidebar menu with the following items: home, プラグイン・テスト, > 固定記事, > ブログ, > カレンダー, > スライドショー, > 開館カレンダー, > FAQ, > リンクリスト, > キャビネット, > フォトアルバム, > データベース, > RSS, > OPAC (highlighted in blue), > フォーム, and > アンケート. The main content area is titled '[無題]' and contains a table of book information.

書籍情報	
ISBN等	4873116686
タイトル	プログラミングPHP
サブタイトル	
シリーズ	
著者	Tatroe, Kevin, MacIntyre, Peter, Lerdorf, Rasmus, 高木, 正弘, Kevin Tatroe, Peter MacIntyre, Rasmus Lerdorf 著, 高木正弘 訳
出版者	オライリー・ジャパン
出版年	
頁数	387p
請求記号	547.483
配架場所	
状況	

- 書籍の詳細情報を見ることができます。

【書籍登録】

書籍を登録します。
ISBNで検索して登録することもできます。

【リンクリスト記事の登録】

home
プラグイン・テスト
固定記事
ブログ
カレンダー
スライドショー
開館カレンダー
FAQ
リンクリスト
キャビネット
フォトアルバム
データベース
RSS
OPAC
フォーム

[無題] OPAC

ISBN等 4873116686
※ ハイフンなしで10桁もしくは13桁の英数値で入力してください。

タイトル **必須**

請求記号
※ [分類]をもととした図書館独自の値を設定します。

著者

出版者

管理用項目 (一般利用者には見えません)

バーコード
必須 ※ ハイフンなし、チェックデジットあり。

タイトルヨミ

サブタイトル

シリーズ

出版年

分類

- 書籍登録時、ISBNを入力して書籍情報を取得できます。

【ログイン時の一覧表示】

home
プラグイン・テスト
固定記事
ブログ
カレンダー
スライドショー
開館カレンダー
FAQ
リンクリスト
キャビネット
フォトアルバム
データベース
RSS
OPAC
フォーム

[無題] OPAC

ISBN等 4873116686
※ ハイフンなしで10桁もしくは13桁の英数値で入力してください。

タイトル **必須** プログラミングPHP

請求記号 547.483
※ [分類]をもととした図書館独自の値を設定します。

著者 Tatroe, Kevin, MacIntyre, Peter, Lerdorf, Rasmus, 高木, 正弘, Kevin Tatroe, Peter MacIntyr

出版者 オライリー・ジャパン

管理用項目 (一般利用者には見えません)

バーコード
必須 ※ ハイフンなし、チェックデジットあり。

タイトルヨミ プログラミングピーエイチピー

サブタイトル

シリーズ

出版年

分類 547.483

- 書籍の登録

【作成】

OPACを新しく作成します。
OPAC名や表示件数を入力してOPACを作成できます。

【作成】

- 新しいOPACを作成できます。

【変更・削除】

- OPACを変更・削除できます。

【表示設定】

このフレームに表示する際のOpacをカスタマイズできます。
初期表示する機能を選択できます。

【画像：1】

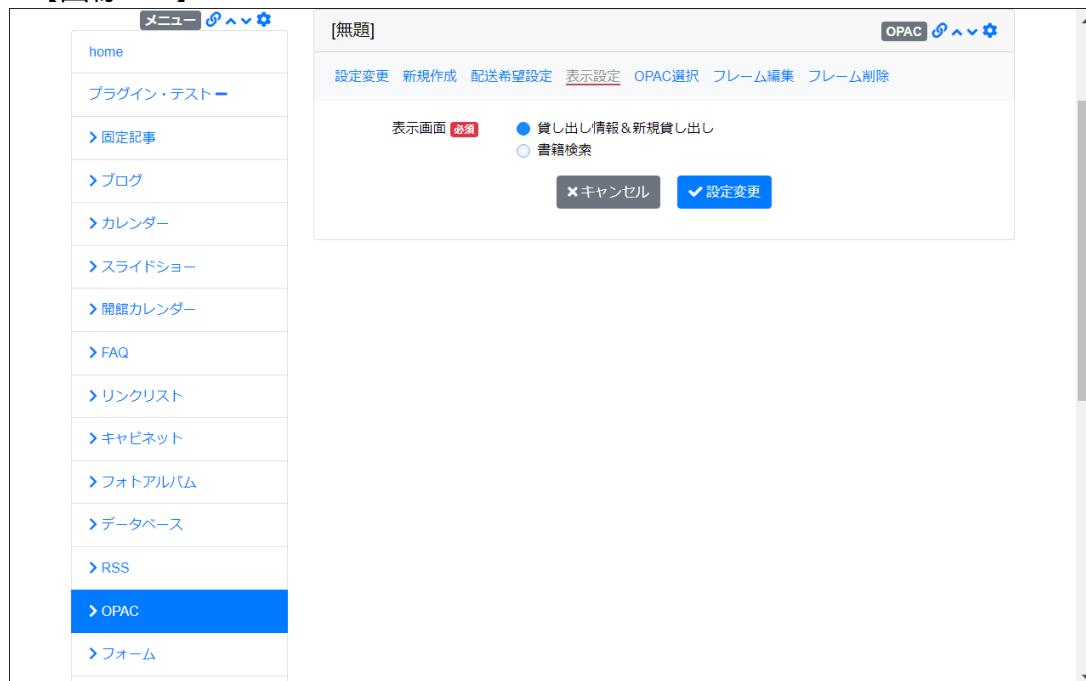

- OPACの表示形式を設定できます。

【選択】

このフレームに表示するOPACを選択します。

【画像：1】



The screenshot displays the OPAC selection interface. On the left, a sidebar menu lists various site functions, with 'OPAC' highlighted in blue. The main content area, titled '[無題]', contains a navigation bar with links for '設定変更', '新規作成', '配送希望設定', '表示設定', 'OPAC選択', 'フレーム編集', and 'フレーム削除'. Below this is a table with the following data:

OPAC名	詳細	作成日
● テストのOpac	<input checked="" type="checkbox"/> 設定変更	2024-06-14 11:34:29

At the bottom of the table, there are two buttons: 'キャンセル' (Cancel) and '表示OPAC変更' (Change Displayed OPAC).

- 表示するOPACを変更できます。

【フォーム】

Connect-CMS の【フォーム】プラグインについて説明します。
フォームを作成できるプラグインです。項目を自由に作成できます。

機能一覧

機能名	機能概要
入力	設定した項目で入力画面が表示されます。
カラム編集	カラムの設定を行います。
カラム詳細編集	カラムの詳細設定を行います。
作成	フォームを新しく作成します。
登録一覧	入力されたデータを一覧表示できます。
選択	このフレームに表示するフォームを選択します。
テンプレート	テンプレート変更時の表示結果を紹介します。

【入力】

設定した項目で入力画面が表示されます。

【入力画面 1】

The screenshot shows the Connect-CMS contact form. The header includes the logo and the text "テストサイトです。" (This is a test site). The left sidebar contains a menu with items like "home", "プラグイン・テスト", "固定記事", "ブログ", "カレンダー", "スライドショー", "開館カレンダー", "FAQ", "リンクリスト", "キャビネット", "フォトアルバム", "データベース", and "RSS". The main content area is titled "[無題]" and contains the following fields:

- 氏名 (Name): Split into "姓" (Surname) and "名" (Given name), both marked as required (必須).
- 所属 (Affiliation): A text input field.
- メールアドレス (Email address): A text input field with a placeholder "同じメールアドレスを入力" (Enter the same email address).
- お問合せ種類 (Inquiry type): Radio buttons for "お見積依頼" (Request for quotation), "導入相談" (Introduction consultation), and "その他" (Others).
- お問合せ内容 (Inquiry content): A large text area.
- 個人情報保護方針への同意 (Consent to the privacy policy): A checkbox labeled "必須" (Required) with the text "以下の内容に同意する。" (I agree with the following content).

The consent section includes the following text:

- 事業者の氏名又は名称
株式会社オープンソース・ワークショップ
- 個人情報保護管理者 (若しくはその代理人) の氏名又は職名、所属及び連絡先

【入力画面 2】

The screenshot shows the Connect-CMS settings menu. The left sidebar contains a menu with items like "フォーム" (Form), "アンケート" (Survey), "課題管理" (Task management), "カウンター" (Counter), "サイト内検索" (Site search), "データベース検索" (Database search), "掲示板" (Bulletin board), "施設予約" (Facility reservation), "メニュー" (Menu), "タブ" (Tab), "ログイン" (Login), "パスワード付きページ" (Password-protected page), "メンバーシップページ" (Membership page), "ログインユーザ用ページ" (Page for logged-in users), and "共通機能テスト+" (Common function test+). The "フォーム" (Form) item is highlighted in blue.

- 設定した項目の入力フォームが完成です。

【コラム編集】

コラムの設定を行います。
 コラム名と型を指定してコラムを作成します。

【項目の追加】

The screenshot shows the 'Form' editing interface. On the left, a sidebar menu has 'フォーム' (Form) selected. The main content area is titled '[無題]' (Untitled) and 'フォーム' (Form). Below the title, there are navigation links: '項目設定' (Item Settings), 'フォーム設定' (Form Settings), 'フォーム作成' (Form Creation), '登録一覧' (Registered List), 'フォーム選択' (Form Selection), 'フレーム編集' (Frame Editing), and 'フレーム削除' (Frame Deletion). A message box says 'ユーザーが登録時の項目を設定します。' (Set the items for registration by the user). Below this is a table with columns: '表示順' (Display Order), '項目名' (Item Name), '型' (Type), '必須' (Required), '詳細' (Details), 'コピー' (Copy), '更新' (Update), and '削除' (Delete). The table is currently empty, with a section header '[項目の追加行]' (Add Item Row). Below the header, there is a form to add a new item: '氏名' (Name) in the '項目名' field, 'まとめ行' (Summary Row) in the '型' dropdown, and a checkbox for '必須' (Required). There is a blue '+' button to add the item and a grey 'キャンセル' (Cancel) button.

- 項目の追加行で新しい項目を追加します。

【複数の項目を設定した状態】

The screenshot shows the 'Form' editing interface with multiple items added. The table has columns: '表示順' (Display Order), '項目名' (Item Name), '型' (Type), '必須' (Required), '詳細' (Details), 'コピー' (Copy), '更新' (Update), and '削除' (Delete). The items are as follows:

表示順	項目名	型	必須	詳細	コピー	更新	削除
↑ ↓	氏名	まとめ行	<input type="checkbox"/>				
↑ ↓	姓	1行文字列型	<input checked="" type="checkbox"/>				
↑ ↓	名	1行文字列型	<input checked="" type="checkbox"/>				
↑ ↓	所属	1行文字列型	<input type="checkbox"/>				
↑ ↓	メールアドレス	メールアドレス型	<input type="checkbox"/>				
↑ ↓	お問合せ種類	単一選択型	<input type="checkbox"/>				
☑ お見積依頼, 導入相談, その他							
↑ ↓	お問合せ内容	複数行文字列型	<input type="checkbox"/>				
↑ ↓	個人情報保護方針への同意	複数選択型	<input checked="" type="checkbox"/>				
☑ 以下の内容に同意する。 <input type="checkbox"/> <div style="height: 120px; overflow-y: scroll; border: so...							

At the bottom, there is a section header '[項目の追加行]' (Add Item Row) with a form to add a new item: '1行文字列型' (1-line text type) in the '型' dropdown and a blue '+' button.

- お問い合わせフォームを想定した項目を作りました。

【コラム詳細編集】

コラムの詳細設定を行います。
入力チェック、キャプションやプレースホルダなどを設定できます。

【項目詳細設定（1まとめ行） 1】

home
プラグイン・テスト
固定記事
ブログ
カレンダー
スライドショー
開館カレンダー
FAQ
リンクリスト
キャビネット
フォトアルバム
データベース
RSS
OPAC
フォーム

[無題] フォーム

項目設定 項目詳細設定 フォーム設定 フォーム作成 登録一覧 フォーム選択 フレーム編集 フレーム削除

項目【氏名】の詳細設定を行います。

項目毎の固有設定

まとめ数 **必須** 2

更新

キャプションの設定

内容

※ HTMLタグが使用できません。
※ [[upload_max_filesize]] を記述すると該当部分にアップロードできる1ファイルの最大サイズが入ります。
※ (設定例: ファイル型に設定) アップロードできる1ファイルの最大サイズ: [[upload_max_filesize]]

文字色 黒

【項目詳細設定（1まとめ行） 2】

home
プラグイン・テスト
固定記事
ブログ
カレンダー
スライドショー
開館カレンダー
FAQ
リンクリスト
キャビネット
フォトアルバム
データベース
RSS
OPAC
フォーム

[無題] フォーム

項目設定 項目詳細設定 フォーム設定 フォーム作成 登録一覧 フォーム選択 フレーム編集 フレーム削除

項目【氏名】の詳細設定を行います。

項目毎の固有設定

まとめ数 **必須** 2

更新

キャプションの設定

内容

※ HTMLタグが使用できません。
※ [[upload_max_filesize]] を記述すると該当部分にアップロードできる1ファイルの最大サイズが入ります。
※ (設定例: ファイル型に設定) アップロードできる1ファイルの最大サイズ: [[upload_max_filesize]]

文字色 黒

更新

項目設定へ

- まとめ行型の詳細設定です。

【項目詳細設定（1行文字列） 1】

【項目詳細設定（1行文字列） 2】

【項目詳細設定（1行文字列） 3】

- 1行文字列型の詳細設定です。

【項目詳細設定（メールアドレス） 1】

【項目詳細設定（メールアドレス） 2】

※ HTMLタグが使用できません。
 ※ [[upload_max_filesize]] を記述すると該当部分にアップロードできる1ファイルの最大サイズが入ります。
 ※ (設定例：ファイル型に設定)
 アップロードできる1ファイルの最大サイズ: [[upload_max_filesize]]

文字色

プレースホルダの設定

内容

- メールアドレス型の詳細設定です。

【項目詳細設定（複数選択型） 1】

home
 プラグイン・テスト
 固定記事
 ブログ
 カレンダー
 スライドショー
 開館カレンダー
 FAQ
 リンクリスト
 キャビネット
 フォトアルバム
 データベース
 RSS
 OPAC
フォーム

[無題]

項目設定 フォーム設定 フォーム作成 登録一覧 フォーム選択 フレーム編集 フレーム削除

① 選択肢【その他】を追加しました。

選択肢の設定

表示順	選択肢名	更新	削除
↑ ↓	<input type="text" value="お見積依頼"/>	<input type="button" value="更新"/>	<input type="button" value="削除"/>
↑ ↓	<input type="text" value="導入相談"/>	<input type="button" value="更新"/>	<input type="button" value="削除"/>
↑ ↓	<input type="text" value="その他"/>	<input type="button" value="更新"/>	<input type="button" value="削除"/>

【選択肢の追加行】

※ 選択肢が1つの場合、選択状態で初期表示します。
 ※ 選択肢名に|を含める事はできません

キャプションの設定

内容

【項目詳細設定（複数選択型） 2】

内容

※ HTMLタグが使用できます。
※ [[upload_max_filesize]] を記述すると該当部分にアップロードできる 1 ファイルの最大サイズが入ります。
※ (設定例: ファイル型に設定)
アップロードできる 1 ファイルの最大サイズ: [[upload_max_filesize]]

文字色 黒

更新

項目設定へ

- 複数選択型の詳細設定です。

【項目詳細設定（単一選択型） 1】

[無題]

項目設定 フォーム設定 フォーム作成 登録一覧 フォーム選択 フレーム編集 フレーム削除

項目【個人情報保護方針への同意】を更新しました。

選択肢の設定

表示順	選択肢名	更新	削除
↑ ↓	以下の内容に同意する。	更新	削除

【選択肢の追加行】

選択肢名

※ 選択肢が 1 つの場合、選択状態で初期表示します。
※ 選択肢名に | を含める事はできません

キャプションの設定

内容

```
<div style="height: 120px; overflow-y: scroll; border: solid 1px #c0c0c0;"><ol><li>事業者の氏名又は名称<br />株式会社オープンソース・ワークシ
```

※ HTMLタグが使用できます。
※ [[upload_max_filesize]] を記述すると該当部分にアップロードできる 1 ファイルの最大サイズが入ります。

【項目詳細設定（単一選択型） 2】

- 単一選択型の詳細設定です。

【詳細画面で設定できる内容】※ 設定項目の詳細は表の下で説明します。

設定項目	1行文字	複数文字	単一選択	複数選択	リスト	メール	日付	時間	時間(FromTo)	まとめ
選択肢の設定			○	○	○					
キャプションの設定	○	○	○	○	○	○	○	○	○	○
プレースホルダーの設定	○	○				○	○			
チェック処理の設定	○	○					○			
項目毎の固有設定								○		

選択肢の設定

- 選択肢の追加、削除、表示順の変更ができます。

キャプションの設定

- キャプション内容の追加、キャプション文字色の変更ができます。

プレースホルダーの設定

- プレースホルダー内容の追加、変更ができます。

チェック処理の設定

「1行文字列型」、「複数行文字列型」について、下記の設定ができます。

- 数値のみ許容
- 英数値のみ許容
- 入力最大桁数 ※数値用
- 入力最大文字数
- 最大値
- 最小値

「日付型」について、下記の設定ができます。

- 指定日数以降の日付のみ許容

「メールアドレス型」について、以下の設定ができます。

- 正規表現（指定ドメインのメールアドレスのみ、などが設定可能）

項目毎の固有設定

- 「まとめ行」で、後続の項目をいくつまでまとめるか、の設定ができます。
- 「時間型」で、分刻みの設定ができます。

【作成】

フォームを新しく作成します。
フォーム名やデータ保存条件の設定などを行います。

【作成 1】

- フォームモードを選ぶことで、フォームとしての使用とアンケートとしての使用を選択できます。
- データ保存は初期値でチェックが入っています。
組織内の個人情報保護規定などでサーバにデータを残せない場合はこのチェックを外すことでサーバにデータが保存されません。ただし、その場合はメール送信先を設定して、メールで登録データを受け取れるようにしておかないと、登録された内容がどこにも保存されないため、注意してください。
- フォームの閲覧制限を設定できます。「制限しない」はページが表示されれば、フォームも表示されます。
「パスワードで閲覧制限する」は閲覧パスワードを設定でき、閲覧パスワードを正しく入力してからフォームを表示できます。学校や組織内で事前にプリントなどでパスワードを配布できる場合に便利です。
「画像認証で閲覧制限する」はフォームが表示される前に画像認証を設定できます。機械などで宣伝を投稿してくる迷惑投稿の対策になります。

【作成 2】

※ [[number]] を記述すると該当部分に採番した番号が入ります。（採番機能の使用時）

本登録メールフォーマット

(例) 受付内容をお知らせいたします。

[[body]]

※ [[site_name]] を記述すると該当部分にサイト名が入ります。
※ [[form_name]] を記述すると該当部分にフォーム名が入ります。
※ [[to_datetime]] を記述すると該当部分に登録日時が入ります。
※ [[body]] を記述すると該当部分に登録内容が入ります。
※ [[number]] を記述すると該当部分に採番した番号が入ります。（採番機能の使用時）

本登録後のメッセージ

(例) お申込みありがとうございます。
受付番号は[[number]]になります。

※ HTMLでも記述できます。
※ [[number]] を記述すると該当部分に採番した番号が入ります。（採番機能の使用時）

採番 採番機能を使用する

他プラグイン連携 他プラグイン連携機能を使用する

× キャンセル ✓ 登録確定

【作成 3】

※ [[number]] を記述すると該当部分に採番した番号が入ります。（採番機能の使用時）

本登録メールフォーマット

(例) 受付内容をお知らせいたします。

[[body]]

※ [[site_name]] を記述すると該当部分にサイト名が入ります。
※ [[form_name]] を記述すると該当部分にフォーム名が入ります。
※ [[to_datetime]] を記述すると該当部分に登録日時が入ります。
※ [[body]] を記述すると該当部分に登録内容が入ります。
※ [[number]] を記述すると該当部分に採番した番号が入ります。（採番機能の使用時）

本登録後のメッセージ

(例) お申込みありがとうございます。
受付番号は[[number]]になります。

※ HTMLでも記述できます。
※ [[number]] を記述すると該当部分に採番した番号が入ります。（採番機能の使用時）

採番 採番機能を使用する

他プラグイン連携 他プラグイン連携機能を使用する

× キャンセル ✓ 登録確定

- 新しいフォームを作成できます。

【変更・削除 1】

メニュー

- home
- プラグイン・テスト
- 固定記事
- ブログ
- カレンダー
- スライドショー
- 開館カレンダー
- FAQ
- リンクリスト
- キャビネット
- フォトアルバム
- データベース
- RSS
- OPAC
- フォーム

[無題] フォーム

項目設定 フォーム設定 フォーム作成 登録一覧 フォーム選択 フレーム編集 フレーム削除

1 フォーム設定を変更します。

フォーム名 必須

フォームモード フォームとして使用する アンケートとして使用する

データ保存 データを保存する (チェックを外すと、サイト上にデータを保持しません)

閲覧制限 制限しない パスワードで閲覧制限する
 画像認証で閲覧制限する

仮登録数 0

本登録数 0

集計結果 以下の権限は集計結果を表示できる
 モデレータ
※ 集計結果は、登録一覧と同じ内容を確認できます。
 ※ チェックONにすると、表側に集計結果ボタンを表示します。

登録制限数
※ 未入力か0の場合、登録数を制限しません。
 ※ 制限する場合、本登録数で制限します。
 登録制限越えのメッセージ

【変更・削除 2】

※ [[number]] を記述すると該当部分に採番した番号が入ります。(採番機能の使用時)

本登録メールフォーマット

(例) 受付内容をお知らせいたします。

[[body]]

※ [[site_name]] を記述すると該当部分にサイト名が入ります。
 ※ [[form_name]] を記述すると該当部分にフォーム名が入ります。
 ※ [[to_datetime]] を記述すると該当部分に登録日時が入ります。
 ※ [[body]] を記述すると該当部分に登録内容が入ります。
 ※ [[number]] を記述すると該当部分に採番した番号が入ります。(採番機能の使用時)

本登録後のメッセージ

(例) お申込みありがとうございます。
 受付番号は[[number]]になります。

※ HTMLでも記述できます。
 ※ [[number]] を記述すると該当部分に採番した番号が入ります。(採番機能の使用時)

採番 採番機能を使用する

他プラグイン連携 他プラグイン連携機能を使用する

- フォームを変更・削除できます。

【登録一覧】

入力されたデータを一覧表示できます。
入力されたデータのダウンロードもできます。

【フォーム一覧】

home

プラグイン・テスト

固定記事

ブログ

カレンダー

スライドショー

開館カレンダー

FAQ

リンクリスト

キャビネット

フォトアルバム

データベース

RSS

OPAC

フォーム

[無題]

フォーム

項目設定 フォーム設定 フォーム作成 登録一覧 フォーム選択 フレーム編集 フレーム削除

0件

ダウンロード

氏 状態	名 姓	所 名 属	メールアドレス ス	お問合せ種 類	お問合せ内 容	個人情報保護方針への同 意	登録日時
---------	--------	----------	--------------	------------	------------	------------------	------

状態:0 = 本登録 状態:1 = 仮登録 状態:9 = 削除

フォーム選択へ

- 登録されたデータが一覧表示されます。

【選択】

このフレームに表示するフォームを選択します。

【フォーム一覧】

フォーム名	仮...	本...	保存...	詳細	作成日
● テストのフォーム	0	0	保存する	設定変更 登録一覧 コピーして新規 ダウンロード	2024/06/14 11:34

[×キャンセル](#) [✓表示フォーム変更](#)

- 表示するフォームを変更できます。
- 各フォームの登録データの「ダウンロード」ができます。

【テンプレート】

テンプレート変更時の表示結果を紹介します。

【default】

【ラベル長め（幅1 / 3使用）】

【ラベル長め（幅1 / 2使用）】

Connect-CMS ログイン

テストサイトです。



- home
- プラグイン・テスト
- 固定記事
- ブログ
- カレンダー
- スライドショー
- 開館カレンダー
- FAQ
- リンクリスト
- キャビネット
- フォトアルバム
- データベース
- RSS

[無題]

氏名 姓 **必須** 名 **必須**

所属

メールアドレス

同じメールアドレスを入力

お問合せ種類 お見積依頼 導入相談 その他

お問合せ内容

個人情報保護方針への同意 **必須** 以下の内容に同意する。

- 1. 事業者の氏名又は名称
株式会社オープンソース・ワークショップ
- 2. 個人情報保護管理者（若しくはその代理人）の氏

【アンケート】

Connect-CMS の【アンケート】プラグインについて説明します。
アンケートを取ることができます。アンケートはフォームプラグインのアンケートモードで実現します。

機能一覧

機能名	機能概要
アンケート回答画面	設定した項目でアンケートを取ることができます。
アンケート作成	アンケートの回答画面です。設定した項目でアンケートを取ることができます。
カラム編集	カラムの設定を行います。
カラムの詳細編集	カラムの詳細設定を行います。

【アンケート回答画面】

設定した項目でアンケートを取ることができます。

【アンケート回答画面】

Connect-CMS ログイン

テストサイトです。

home
ログイン・テスト
固定記事
ブログ
カレンダー
スライドショー
開館カレンダー
FAQ
リンクリスト
キャビネット
フォトアルバム
データベース
RSS

[無題]

Q1 氏名 **必須**

Q2 ヤンバルクイナは好きですか? **必須**
 超好き 超絶Love! めっちゃ好きやねん

Q3 Connect-CMSは好きですか? **必須**
 Like Like Like もうずっと使っていく! 開発にも参画するくらい好き

Q4 ヤンバルクイナとConnect-CMSへの愛をどうぞ

確認画面へ

- 設定した項目でアンケートを取ることができます。
- 項目は1行テキスト形式、複数行テキスト形式、ラジオボタンで択一選択、チェックボックスで複数選択が使用できます。

【アンケート作成】

アンケートの回答画面です。設定した項目でアンケートを取ることができます。アンケートはフォームプラグインのアンケートモードで実現します。詳しくはフォームプラグインのページを参照してください。

【アンケート作成画面 1】

home
プラグイン・テスト
固定記事
ブログ
カレンダー
スライドショー
開館カレンダー
FAQ
リンクリスト
キャビネット
フォトアルバム
データベース
RSS
OPAC
フォーム

[無題] フォーム

項目設定 フォーム設定 フォーム作成 登録一覧 フォーム選択 フレーム編集 フレーム削除

① 新しいフォーム設定を登録します。

フォーム名 **必須** テストのアンケート

フォームモード フォームとして使用する アンケートとして使用する

データ保存 データを保存する (チェックを外すと、サイト上にデータを保持しません)

閲覧制限 制限しない パスワードで閲覧制限する
 画像認証で閲覧制限する

仮登録数 0

本登録数 0

集計結果 以下の権限は集計結果を表示できる
 モデレータ
※ 集計結果は、登録一覧と同じ内容を確認できます。
※ チェックONにすると、表側に集計結果ボタンを表示します。

登録制限数
※ 未入力か0の場合、登録数を制限しません。
※ 制限する場合、本登録数で制限します。
登録制限越えのメッセージ

- フォームを作成する際、フォームモードをアンケートとして使用する。を選んでください。

【アンケート作成画面 2】

※ [[number]] を記述すると該当部分に採番した番号が入ります。(採番機能の使用時)

本登録メールフォーマット

(例) 受付内容をお知らせいたします。

[[body]]

※ [[site_name]] を記述すると該当部分にサイト名が入ります。
※ [[form_name]] を記述すると該当部分にフォーム名が入ります。
※ [[to_datetime]] を記述すると該当部分に登録日時が入ります。
※ [[body]] を記述すると該当部分に登録内容が入ります。
※ [[number]] を記述すると該当部分に採番した番号が入ります。(採番機能の使用時)

本登録後のメッセージ

(例) お申込みありがとうございます。
受付番号は[[number]]になります。

※ HTMLでも記述できます。
※ [[number]] を記述すると該当部分に採番した番号が入ります。(採番機能の使用時)

採番 採番機能を使用する

他プラグイン連携 他プラグイン連携機能を使用する

× キャンセル

- 項目を設定して、新しいアンケートを作成できます。

【コラム編集】

コラムの設定を行います。
 コラム名と型を指定してコラムを作成します。

【項目の追加】

- 項目の追加行で新しい項目を追加します。

【複数の項目を設定した状態】

- アンケートを想定した項目を作りました。

【カラムの詳細編集】

カラムの詳細設定を行います。

入力チェック、キャプションやプレースホルダなどを設定できます。

できることはフォームプラグインと共通ですので、フォームプラグインのページも参照してください。

【作成 1】

The screenshot shows the 'Column Detailed Edit' interface. On the left is a navigation menu with 'アンケート' (Survey) selected. The main content area is divided into two sections: '選択肢の設定' (Option Settings) and 'キャプションの設定' (Caption Settings). The 'Option Settings' section contains a table with columns for '表示順' (Display Order), '選択肢名' (Option Name), '更新' (Update), and '削除' (Delete). Three options are listed: '超好き' (Super like), '超絶Love!' (Super love!), and 'めっちゃ好きやねん' (I really like it). Below the table is a '【選択肢の追加行】' (Add Option Row) section with a text input for '選択肢名' and a '+' button. The 'Caption Settings' section has a '内容' (Content) text area with a rich text editor, a '文字色' (Text Color) dropdown set to '黒' (Black), and several notes about HTML tags and file uploads.

表示順	選択肢名	更新	削除
↑ ↓	超好き	✓	✗
↑ ↓	超絶Love!	✓	✗
↑ ↓	めっちゃ好きやねん	✓	✗

- ラジオボタンでの項目設定例です。

【作成 1】

This screenshot is identical in layout to the previous one, but the 'Option Settings' table contains different options: 'Like Like Like', 'もうずっと使っていく!' (I'll keep using it forever!), and '開発にも参画するくらい好き' (I like it enough to participate in development). The rest of the interface, including the navigation menu, caption settings, and notes, remains the same.

表示順	選択肢名	更新	削除
↑ ↓	Like Like Like	✓	✗
↑ ↓	もうずっと使っていく!	✓	✗
↑ ↓	開発にも参画するくらい好き	✓	✗

- チェックボックスでの項目設定例です。

【カウンター】

Connect-CMS の【カウンター】プラグインについて説明します。
カウンターを作成できるプラグインです。日ごとの履歴もダウンロードできます。

機能一覧

機能名	機能概要
カウンター表示	カウンターを表示します。
作成	カウンターを新しく作成します。
表示設定	このフレームに表示する際のカウンターをカスタマイズできます。
カウントー覧	日ごとのカウントー覧を表示します。
選択	このフレームに表示するカウンターを選択します。

【カウンター表示】

カウンターを表示します。
指定された形式でカウンターを表示します。

【カウンター 1】

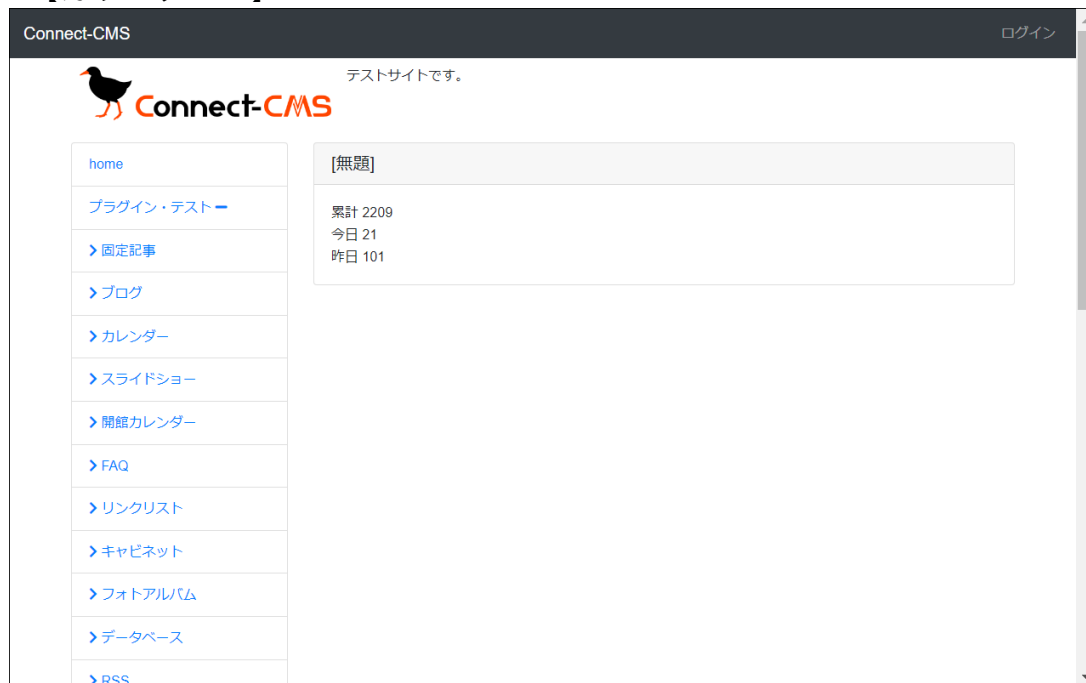

- メインエリアに置いたところ。

【カウンター 2】

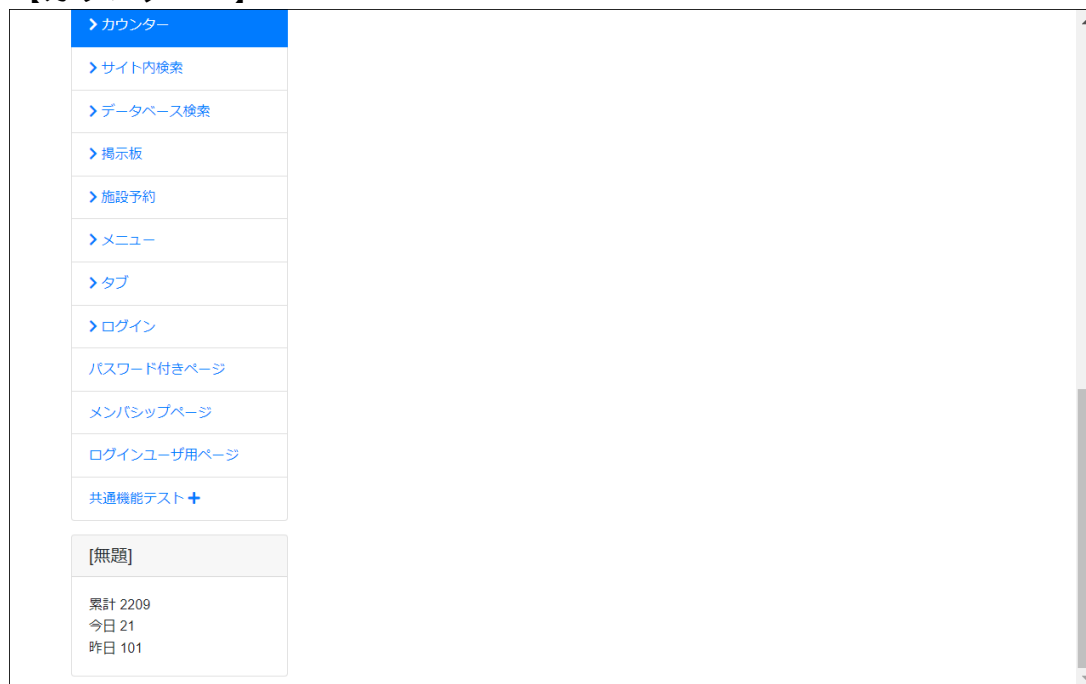

- 左エリアに置いたところ。

【作成】

カウンターを新しく作成します。
カウンター名を入力してカウンターを作成できます。

【作成】

The screenshot shows the 'Counter' management page in the Connect-CMS system. On the left is a navigation menu with items like 'home', 'ログイン・テスト', '固定記事', 'ブログ', 'カレンダー', 'スライドショー', '開館カレンダー', 'FAQ', 'リンクリスト', 'キャビネット', 'フォトアルバム', 'データベース', 'RSS', 'OPAC', and 'フォーム'. The main content area is titled '[無題] カウンター' and contains a sub-menu with '設定変更', '新規作成', '表示設定', 'カウンター一覧', 'カウンター選択', 'フレーム編集', and 'フレーム削除'. A light blue banner at the top of the main area says '新しいカウンター設定を登録します。' Below this, there is a form with two input fields: 'カウンター名' (required) with the value 'テストのカウンター' and '初期カウント数'. A note below the second field states '※ 未設定時は0で登録します。' At the bottom of the form are two buttons: 'キャンセル' and '登録確定'.

- 新しいカウンターを作成できます。

【変更・削除】

The screenshot shows the 'Counter' management page in the Connect-CMS system, similar to the previous one but for editing. The main content area is titled '[無題] カウンター' and contains a sub-menu with '設定変更', '新規作成', '表示設定', 'カウンター一覧', 'カウンター選択', 'フレーム編集', and 'フレーム削除'. A light blue banner at the top of the main area says 'カウンター設定を変更します。' Below this, there is a form with one input field: 'カウンター名' (required) with the value 'テストのカウンター'. At the bottom of the form are three buttons: 'キャンセル', '変更確定', and '削除'.

- カウンターを変更・削除できます。

【表示設定】

このフレームに表示する際のカウンターをカスタマイズできます。
表示形式、カウント前後の文字などを設定できます。

【画像：1】

home
ログイン・テスト
固定記事
ブログ
カレンダー
スライドショー
開館カレンダー
FAQ
リンクリスト
キャビネット
フォトアルバム
データベース
RSS
OPAC
フォーム

[無題] カウンター
設定変更 新規作成 表示設定 カウンター一覧 カウンター選択 フレーム編集 フレーム削除

① フレームごとの表示設定を変更します。

現在の表示
累計 2208
今日 20
昨日 101

表示形式
数字 (カンマなし)

累計カウント
累計カウントの表示
 表示しない 表示する
累計カウントの項目名
累計
累計カウントの単位
(例) 人

本日のカウント
本日のカウント表示
 表示しない 表示する
本日のカウントの項目名
今日

【画像：2】

フォーム
アンケート
課題管理
カウンター
サイト内検索
データベース検索
掲示板
施設予約
メニュー
タブ
ログイン
パスワード付きページ
メンバーシップページ
ログインユーザ用ページ
共通機能テスト+

本日のカウントの項目名
今日
本日のカウントの単位
(例) 人

昨日のカウント
昨日のカウント表示
 表示しない 表示する
昨日のカウントの項目名
昨日
昨日のカウントの単位
(例) 人

× キャンセル 変更確定

- カウンターの表示形式や累計、本日、昨日の表示などを設定できます。

【カウンタ一覧】

日ごとのカウンタ一覧を表示します。
日付、日ごとのカウンタ、累計の一覧です。

【画像：1】

日付	カウンタ数	累計
2024/06/14 (金)	20	2208
2024/06/13 (木)	101	2188
2024/06/12 (水)	91	2087
2024/06/11 (火)	51	1996
2024/06/10 (月)	91	1945
2024/06/09 (日)	102	1854
2024/06/08 (土)	43	1752
2024/06/07 (金)	77	1709
2024/06/06 (木)	65	1632
2024/06/05 (水)	108	1567
2024/06/04 (火)	204	1459
2024/06/03 (月)	54	1255
2024/06/02 (日)	26	1201
2024/06/01 (土)	87	1175
2024/05/31 (金)	27	1088
2024/05/30 (木)	65	1061
2024/05/29 (水)	90	996
2024/05/28 (火)	64	906

【画像：2】

日付	カウンタ数	累計
2024/05/30 (木)	65	1061
2024/05/29 (水)	90	996
2024/05/28 (火)	64	906
2024/05/27 (月)	62	842
2024/05/26 (日)	18	780
2024/05/25 (土)	19	762
2024/05/24 (金)	64	743
2024/05/23 (木)	250	679
2024/05/22 (水)	64	429
2024/05/21 (火)	21	365
2024/05/20 (月)	63	344
2024/05/19 (日)	68	281
2024/05/18 (土)	32	213
2024/05/17 (金)	65	181
2024/05/16 (木)	29	116

- 日ごとのカウンタが一覧で確認できます。
- 一覧は30件（1ヵ月分を想定）で、ページ送りします。

【選択】

このフレームに表示するカウンターを選択します。

【画像：1】



The screenshot displays the 'カウンター' (Counter) management interface. On the left is a navigation menu with items such as 'home', 'プラグイン・テスト', '固定記事', 'ブログ', 'カレンダー', 'スライドショー', '開館カレンダー', 'FAQ', 'リンクリスト', 'キャビネット', 'フォトアルバム', 'データベース', 'RSS', 'OPAC', and 'フォーム'. The main content area is titled '[無題] カウンター' and includes a breadcrumb trail: '設定変更 新規作成 表示設定 カウンター一覧 カウンター選択 フレーム編集 フレーム削除'. Below this is a table with the following data:

カウンター名	累計	詳細	作成日
● テストのカウンター	2208	≡カウンター一覧 ダウンロード	2024/06/14 11:36

At the bottom of the table area, there are two buttons: '×キャンセル' and '✓表示カウンター変更'.

- 表示するカウンターを変更できます。

【サイト内検索】

Connect-CMS の【サイト内検索】プラグインについて説明します。
サイト内のコンテンツを検索できるプラグインです。

機能一覧

機能名	機能概要
サイト内検索	指定したキーワードがあるコンテンツの一覧が表示されます。
作成	サイト内検索を新しく作成します。
選択	このフレームに表示するサイト内検索を選択します。

【サイト内検索】

指定したキーワードがあるコンテンツの一覧が表示されます。

【検索フォーム】

Connect-CMS ログイン

テストサイトです。

home

プラグイン・テスト

固定記事

ブログ

カレンダー

スライドショー

開館カレンダー

FAQ

リンクリスト

キャビネット

フォトアルバム

データベース

RSS

[無題]

検索はキーワードを入力してください。

- サイト内検索ボックスが表示され、キーワードで検索できます。

【検索結果】

home

プラグイン・テスト

固定記事

ブログ

カレンダー

スライドショー

開館カレンダー

FAQ

リンクリスト

キャビネット

フォトアルバム

データベース

RSS

OPAC

フォーム

アンケート

[無題]

テスト

(無題)

テストサイトです。

テスト投稿 1件目

テスト投稿 1件目の本文です。

テスト投稿 2件目

テスト投稿 2件目の本文です。

テスト投稿 3件目

テスト投稿 3件目の本文です。

- 指定したキーワードがあるコンテンツの一覧が表示されます。

- クリックすることで、そのページに遷移します。

【作成】

サイト内検索を新しく作成します。
 サイト内検索の名称や検索条件などを入力してサイト内検索を作成できます。

【新規作成 1】

【新規作成 2】

- 表示する内容やプラグインを選択できます。
- 特定のフレームだけを検索対象とすることもできます。
 （ただし、固定記事プラグインはフレームを選択できません。そのため「選択したものだけ表示する」を選択した場合、固定記事プラグインは検索対象外になります）

- 他ページからのキーワードを受け取る設定にすると、「固定記事」プラグインで検索ボックスを作成し、form のaction でこのページを指定して、結果を表示することができます。

【変更・削除 1】

検索設定を変更します。

検索設定名 **必須**

1ページの表示件数 **必須**

登録者の表示 表示する 表示しない

登録日時の表示 表示する 表示しない

対象プラグイン **必須** 固定記事 ブログ 掲示板 データベース FAQ

他ページからのキーワード 受け取る 受け取らない

フレームの選択 全て表示する 選択したものだけ表示する
※「選択したものだけ表示する」を選択した場合、「固定記事」は検索対象外になります。

対象ページ - フレーム ブログ 掲示板 データベース FAQ
 ブログ - [無題]

【変更・削除 2】

サイト内検索

データベース検索

掲示板

施設予約

メニュー

タブ

ログイン

パスワード付きページ

メンバーシップページ

ログインユーザ用ページ

共通機能テスト +

[無題]
カウンター

累計 2210
今日 22
昨日 101

- サイト内検索を変更・削除できます。

【選択】

このフレームに表示するサイト内検索を選択します。

【画像：1】



- 表示するサイト内検索を変更できます。

【データベース検索】

Connect-CMS の【データベース検索】プラグインについて説明します。
データベースプラグインのデータを参照して、異なる画面として表示できる機能です。

- データベースプラグインは同一データベースを異なるページに設置できますが、表示する項目の設定等は引き継がれる為、別の表として見せることができません。
- データベースプラグイン本体と同様に一覧として見せたいが、特定の項目は不要、表示件数は変更したいといった場合はデータベース検索プラグインで実現が可能です。
- データベースプラグインの複数のバケツを横断的に表示することもできます。

機能一覧

機能名	機能概要
データ一覧	データベース・プラグインのデータを条件に合わせて表示します。
変更	データベース検索の設定を変更します。
選択	このフレームに表示するプラグインのバケツを選択します。
テンプレート	テンプレート変更時の表示結果を紹介します。

【データ一覧】

データベース・プラグインのデータを条件に合わせて表示します。

1列目は自動的にデータベースプラグイン内の該当データ詳細画面へのリンクが設定されます。

【データベース検索】

Connect-CMS ログイン

テストサイトです。

home

プラグイン・テスト

固定記事

ブログ

カレンダー

スライドショー

開館カレンダー

FAQ

リンクリスト

キャビネット

フォトアルバム

データベース

RSS

[無題]

都道府県名	都道府県庁所在地
北海道	札幌市
青森県	青森市
岩手県	盛岡市
宮城県	仙台市
秋田県	秋田市
山形県	山形市
福島県	福島市

- 指定した条件でデータベース・プラグインのデータを検索し、表示できます。

【変更】

データベース検索の設定を変更します。
表示カラムや表示するデータベースのあるフレームを選択します。

【設定変更 1】

使用するデータベース検索設定を選択するか、作成してください。

データベース検索名

表示件数

表示カラム

条件

並べ替え条件

name : (カラム名称 | ALL), where : (ALL | PART | FRONT | REAR | GT | LT | GE | LE),
request : リクエスト項目、request_default : リクエストが空の場合の値
ex. [{"name":"エリア"}, {"where":"ALL"}, {"request":"area"}, {"request_default":"北海道"}]
複数条件(AND)は配列で指定 ex. [{"name":"エリア"}, {"name":"エリア"...}]

【設定変更 2】

累計 2211
今日 23
昨日 101

- 表示列はデータベースプラグインで定義している項目名をカンマ区切りで定義します。
- SQLライクに抽出条件を設定することも可能です。
- 表示させる情報を、データベースの設定とは別でソートさせて表示することも可能で

す。

【選択】

このフレームに表示するプラグインのバケツを選択します。

【画像：1】



- 表示するデータベース検索を変更できます。

【テンプレート】

テンプレート変更時の表示結果を紹介します。

【card_03】

Connect-CMS ログイン

テストサイトです。

Connect-CMS

home

ログイン・テスト

固定記事

ブログ

カレンダー

スライドショー

開館カレンダー

FAQ

リンクリスト

キャビネット

フォトアルバム

データベース

RSS

[無題]

都道府県名：北海道	都道府県名：青森県	都道府県名：岩手県
都道府県庁所在地：札幌市	都道府県庁所在地：青森市	都道府県庁所在地：盛岡市
都道府県名：宮城県	都道府県名：秋田県	都道府県名：山形県
都道府県庁所在地：仙台市	都道府県庁所在地：秋田市	都道府県庁所在地：山形市
都道府県名：福島県		
都道府県庁所在地：福島市		

【card_04】

Connect-CMS ログイン

テストサイトです。

Connect-CMS

home

ログイン・テスト

固定記事

ブログ

カレンダー

スライドショー

開館カレンダー

FAQ

リンクリスト

キャビネット

フォトアルバム

データベース

RSS

[無題]

都道府県名：北海道	都道府県名：青森県	都道府県名：岩手県	都道府県名：宮城県
都道府県庁所在地：札幌市	都道府県庁所在地：青森市	都道府県庁所在地：盛岡市	都道府県庁所在地：仙台市
都道府県名：秋田県	都道府県名：山形県	都道府県名：福島県	
都道府県庁所在地：秋田市	都道府県庁所在地：山形市	都道府県庁所在地：福島市	

【掲示板】

Connect-CMS の【掲示板】プラグインについて説明します。
掲示板を作成できるプラグインです。

機能一覧

機能名	機能概要
記事一覧	投稿された記事の一覧を表示します。
記事詳細	掲示板の記事を表示します。
記事編集	掲示板の記事を編集します。
作成	掲示板を新しく作成します。
表示設定	このフレームに表示する際の掲示板をカスタマイズできます。
選択	このフレームに表示する掲示板を選択します。
メール送信設定	プラグインのメール送信条件を設定します。

【記事一覧】

投稿された記事の一覧を表示します。
表示設定で根記事の表示順や一覧での展開方法が指定できます。

【記事の一覧】



- 記事は新しいものから表示されます。

【記事の一覧（一覧での展開方法をすべて閉じておく）】

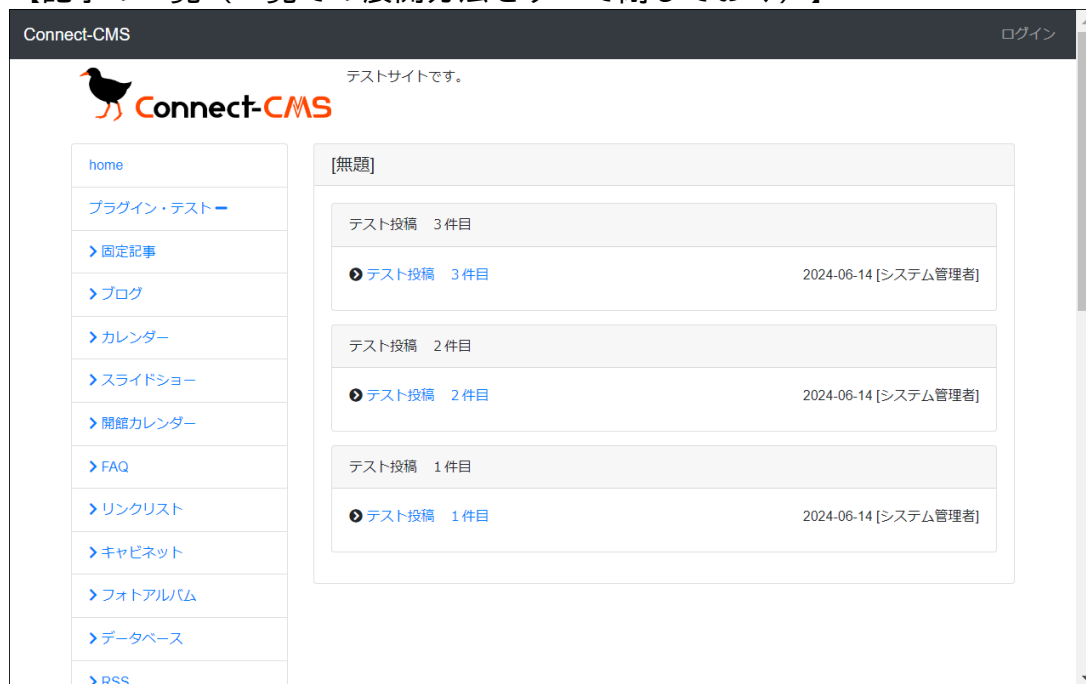

- 一覧ではタイトルのみ表示することもできます。

【記事詳細】

掲示板の記事を表示します。

記事に対する一意なURLが必要な場合は記事詳細画面のURLを使ってください。

【画像：1】



【記事編集】

掲示板の記事を編集します。

編集者権限の場合、返信が付いた記事は変更・削除はできません。

【記事の編集】

The screenshot shows the '記事の編集' (Edit Article) screen. On the left is a navigation menu with items like 'home', 'プラグイン・テスト', '固定記事', 'ブログ', 'カレンダー', 'スライドショー', '開館カレンダー', 'FAQ', 'リンクリスト', 'キャビネット', 'フォトアルバム', 'データベース', 'RSS', 'OPAC', and 'フォーム'. The main content area is titled '[無題]' and shows the article title 'テスト投稿 3件目' (Test Post 3 items). The status is '新規' (New). The text area contains the text 'テスト投稿 3件目の本文です。' (This is the main text of the test post 3 items) and features the Connect-CMS logo. At the bottom, there are buttons for 'キャンセル' (Cancel), '一時保存' (Save Draft), and '登録確定' (Save & Publish).

- 記事は新しいものから表示されます。

【記事の詳細】

The screenshot shows the '記事の詳細' (Article Details) screen. The navigation menu is the same as in the previous screenshot. The main content area shows the article title 'テスト投稿 3件目' (Test Post 3 items) and the date '2024年6月14日 11時37分 [システム管理者]' (2024 June 14 11:37 [System Administrator]). The text area contains the text 'テスト投稿 3件目の本文です。' (This is the main text of the test post 3 items) and features the Connect-CMS logo. Below the text, there is a 'イイネ！ 0' (Like! 0) button and a '引用する' (Quote) button. A '返信' (Reply) button is also visible. A '一覧へ' (Back to List) button is located below the article content. At the bottom, there is a 'スレッドの記事一覧' (List of articles in the thread) section showing the article title 'テスト投稿 3件目' and the date '2024-06-14 [システム管理者]'.

- 記事の詳細から返信ができます。

【記事の返信】

The screenshot displays the '【記事の返信】' (Reply to Article) interface in Connect-CMS. On the left is a sidebar with navigation links: home, プラグイン・テスト, 固定記事, ブログ, カレンダー, スライドショー, 開館カレンダー, FAQ, リンクリスト, キャビネット, フォトアルバム, データベース, RSS, OPAC, and フォーム. The main content area is titled '[無題]' and shows a reply form. The status is '新規' (New). The title field contains 'Re: テスト投稿 3件目'. The body field contains a quote: '> テスト投稿 3件目の本文です。' followed by the Connect-CMS logo. Below the form are buttons for 'キャンセル', '一時保存', and '登録確定'. At the bottom, a 'スレッドの記事一覧' (Thread Article List) shows the article being replied to: 'テスト投稿 3件目' dated '2024-06-14 [システム管理者]' with the same quote and logo.

- 引用するをチェックして返信を押した状態

【作成】

掲示板を新しく作成します。
掲示板名やいいねボタンの表示を入力して掲示板を作成できます。

【作成】

home
プラグイン・テスト
固定記事
ブログ
カレンダー
スライドショー
開館カレンダー
FAQ
リンクリスト
キャビネット
フォトアルバム
データベース
RSS
OPAC
フォーム

[無題] 掲示板

設定変更 新規作成 表示設定 掲示板選択 権限設定 メール設定 フレーム編集 フレーム削除

新しい掲示板設定を登録します。

掲示板名 **必須** テストの掲示板

いいねボタンの表示 表示する 表示しない

いいねボタン名 イイネ!
空の場合「いいね」を表示します。

キャンセル 登録確定

- 新しい掲示板を作成できます。

【変更・削除】

home
プラグイン・テスト
固定記事
ブログ
カレンダー
スライドショー
開館カレンダー
FAQ
リンクリスト
キャビネット
フォトアルバム
データベース
RSS
OPAC
フォーム

[無題] 掲示板

設定変更 新規作成 表示設定 掲示板選択 権限設定 メール設定 フレーム編集 フレーム削除

掲示板設定を変更します。

掲示板名 **必須** テストの掲示板

いいねボタンの表示 表示する 表示しない

いいねボタン名 イイネ!
空の場合「いいね」を表示します。

キャンセル 変更確定 削除

- 掲示板を変更・削除できます。

【表示設定】

このフレームに表示する際の掲示板をカスタマイズできます。
表示形式、根記事の表示順、一覧での展開方法などを設定できます。

【画像：1】

The screenshot shows the '表示設定' (Display Settings) page for a forum frame. The left sidebar contains a navigation menu with items like 'home', 'プラグイン・テスト', '固定記事', 'ブログ', 'カレンダー', 'スライドショー', '開館カレンダー', 'FAQ', 'リンクリスト', 'キャビネット', 'フォトアルバム', 'データベース', 'RSS', 'OPAC', and 'フォーム'. The main content area is titled '[無題]' and contains the following settings:

- 表示形式: フラット形式 ツリー形式
- ツリー形式の階層数: 20
- 根記事の表示順: スレッド内の新しい更新日時順 根記事の新しい日時順
- 一覧での展開方法: すべて展開 根記事のみ展開 すべて閉じておく
- スレッドの記事一覧の下線: 表示しない 表示する
- スレッド記事の枠のタイトル: ※ 根記事のみ展開の場合のもの。空の場合はタイトル枠が非表示になります。
- 詳細でのスレッド記事の展開方法: すべて展開 詳細表示している記事のみ展開 すべて閉じておく
- 表示件数: ※ 未設定時は10件

Buttons at the bottom:

- 掲示板の表示形式を設定できます。

【選択】

このフレームに表示する掲示板を選択します。

【画像：1】



- 表示ブログを変更できます。

【メール送信設定】

プラグインのメール送信条件を設定します。
送信タイミングや送信先、件名、本文などを設定します。

【メール設定画面】

- 投稿通知、関連記事通知、承認通知、承認済み通知のメールを設定できます。

【埋め込みタグ】

埋め込みタグ	内容
[[site_name]]	サイト名
[[method]]	処理名
[[title]]	タイトル
[[body]]	HTMLを除去した本文
[[url]]	URL
[[delete_comment]]	削除時のコメント
[[created_name]]	登録者
[[created_et]]	登録日時
[[updated_name]]	更新者
[[updated_et]]	更新日時

- 【掲示板】 プラグインで使用できる埋め込みタグはこの通りです。

【施設予約】

Connect-CMS の【施設予約】プラグインについて説明します。
施設予約を作成できるプラグインです。会議室や設備の予約で使用します。

機能一覧

機能名	機能概要
予約一覧	予約状況を表示します。
予約の詳細表示	予約内容を表示します。
予約の登録	予約内容を登録します。
作成	施設予約を新しく作成します。
表示設定	このフレームに表示する際の施設予約をカスタマイズできます。
施設設定	このフレームに表示する施設をカテゴリで指定します。
選択	このフレームに表示する施設予約を選択します。

【予約一覧】

予約状況を表示します。
月表示や週表示で予約一覧を表示します。

【予約の一覧（月表示）】

Connect-CMS ログイン

テストサイトです。

home
プラグイン・テスト
> 固定記事
> ブログ
> カレンダー
> スライドショー
> 開館カレンダー
> FAQ
> リンクリスト
> キャビネット
> フォトアルバム
> データベース
> RSS

[無題]

月 週

2024年6月 今日へ

<大会議室> 詳細

日	月	火	水	木	金	土
26	27	28	29	30	31	1
2	3 10:00-12:00 テストの予約 ⑤	4	5	6	7	8
9	10	11	12	13	14	15
16	17	18	19	20	21	22
23	24	25	26	27	28	29
30	1	2	3	4	5	6

<中会議室> 詳細

- 月のカレンダー形式で予約を表示します。

【予約の一覧（週表示）】

home
プラグイン・テスト
> 固定記事
> ブログ
> カレンダー
> スライドショー
> 開館カレンダー
> FAQ
> リンクリスト
> キャビネット
> フォトアルバム
> データベース
> RSS
> OPAC
> フォーム
> アンケート

[無題]

月 週

2024年6月 今日へ

<大会議室> 詳細

14 (金)	15 (土)	16 (日)	17 (月)	18 (火)	19 (水)	20 (木)
--------	--------	--------	--------	--------	--------	--------

<中会議室> 詳細

14 (金)	15 (土)	16 (日)	17 (月)	18 (火)	19 (水)	20 (木)
--------	--------	--------	--------	--------	--------	--------

<小会議室 1> 詳細

14 (金)	15 (土)	16 (日)	17 (月)	18 (火)	19 (水)	20 (木)
--------	--------	--------	--------	--------	--------	--------

<小会議室 2> 詳細

14 (金)	15 (土)	16 (日)	17 (月)	18 (火)	19 (水)	20 (木)
--------	--------	--------	--------	--------	--------	--------

<プロジェクト> 詳細

14 (金)	15 (土)	16 (日)	17 (月)	18 (火)	19 (水)	20 (木)
--------	--------	--------	--------	--------	--------	--------

<ドローンセットA> 詳細

- 週形式で予約を表示します。

【予約の詳細表示】

予約内容を表示します。

1件の予約を詳細表示します。予約内容をURLで伝える場合は、このページのURLを使用します

。

【画像：1】



The screenshot displays a reservation details page. On the left is a sidebar with navigation links: home, プラグイン・テスト, 固定記事, ブログ, カレンダー, スライドショー, 開館カレンダー, FAQ, リンクリスト, キャビネット, フォトアルバム, データベース, RSS, OPAC, フォーム, アンケート. The main content area has a title "[無題]" and a table of reservation details:

施設名	大会議室
利用日	2024年6月3日 (月)
利用時間	10:00 ~ 12:00
件名	テストの予約①
登録者	システム管理者
更新日	2024-06-14 11:37:23

Below the table is a button labeled "一覧へ".

【予約の登録】

予約内容を登録します。

予約日、時間、繰り返しなどを指定して予約を登録します。

【施設予約の登録】

The screenshot shows a web interface for registering a facility reservation. On the left is a sidebar menu with items like 'home', 'ログイン・テスト', '固定記事', 'ブログ', 'カレンダー', 'スライドショー', '開館カレンダー', 'FAQ', 'リンクリスト', 'キャビネット', 'フォトアルバム', 'データベース', 'RSS', 'OPAC', and 'フォーム'. The main content area is titled '[無題] 施設予約' and contains the following fields:

- 施設名:** 大会議室
- 予約日 (必須):** 2024-06-03 (calendar icon)
- 【利用曜日】:** 平日
- 予約時間 (必須):** 10:00 to 12:00 (clock icons), with a '終日(利用時間帯で)' button.
- 【利用時間】:** 09:00 ~ 18:00
- ※:** 予約終了時間の 00:00 は 24:00 に自動変換します。
- 繰り返し:** なし (dropdown menu)
- 件名 (必須):** テストの予約①

At the bottom of the form are two buttons: '×キャンセル' and '✓登録確定'.

- 予約日、時間、繰り返し、件名を入力して登録します。

【作成】

施設予約を新しく作成します。
施設予約名を入力して施設予約を作成できます。

【作成】

The screenshot shows the '作成' (Create) page for facility reservations. On the left is a sidebar menu with items like 'home', 'プラグイン・テスト', '固定記事', 'ブログ', 'カレンダー', 'スライドショー', '開館カレンダー', 'FAQ', 'リンクリスト', 'キャビネット', 'フォトアルバム', 'データベース', 'RSS', 'OPAC', and 'フォーム'. The main content area has a breadcrumb trail: '施設設定' > '設定変更' > '新規作成' > '表示設定' > '選択' > '権限設定' > 'メール設定' > 'フレーム編集' > 'フレーム削除'. Below the breadcrumb is a message: '新しい施設予約を登録します。' (Register a new facility reservation). There is a text input field labeled '施設予約名' (Facility reservation name) with a red asterisk indicating it is required, containing the text 'テストの施設予約' (Test facility reservation). At the bottom are two buttons: 'キャンセル' (Cancel) and '登録確定' (Register & Confirm).

- 新しい施設予約を作成できます。

【変更・削除】

The screenshot shows the '変更・削除' (Edit/Delete) page for facility reservations. The sidebar menu is identical to the previous screenshot. The breadcrumb trail is: '施設設定' > '設定変更' > '新規作成' > '表示設定' > '選択' > '権限設定' > 'メール設定' > 'フレーム編集' > 'フレーム削除'. Below the breadcrumb is a message: '施設予約を変更します。' (Edit facility reservation). There is a text input field labeled '施設予約名' (Facility reservation name) with a red asterisk indicating it is required, containing the text 'テストの施設予約' (Test facility reservation). At the bottom are three buttons: 'キャンセル' (Cancel), '変更確定' (Edit & Confirm), and '削除' (Delete).

- 施設予約を変更・削除できます。

【表示設定】

このフレームに表示する際の施設予約をカスタマイズできます。
表示形式、表示する施設を設定できます。

【表示設定】

home
プラグイン・テスト
固定記事
ブログ
カレンダー
スライドショー
開館カレンダー
FAQ
リンクリスト
キャビネット
フォトアルバム
データベース
RSS
OPAC
フォーム

[無題] 施設予約

施設設定 設定変更 新規作成 表示設定 選択 権限設定 メール設定 フレーム編集 フレーム削除

フレームごとの表示設定を変更します。

カレンダー初期表示 月 週

施設 施設表示
 全ての施設を表示 1つの施設を選んで表示

キャンセル 変更確定

- 施設予約の表示形式を設定できます。

【1つの施設を選んで表示】

home
プラグイン・テスト
固定記事
ブログ
カレンダー
スライドショー
開館カレンダー
FAQ
リンクリスト
キャビネット
フォトアルバム
データベース
RSS
OPAC
フォーム

[無題] 施設予約

施設設定 設定変更 新規作成 表示設定 選択 権限設定 メール設定 フレーム編集 フレーム削除

フレームごとの表示設定を変更します。

カレンダー初期表示 月 週

施設 施設表示
 全ての施設を表示 1つの施設を選んで表示

キャンセル 変更確定

- 施設を選択できます。

この形式の場合は、予約一覧の表示画面では、施設の選択肢が出てきます。

【施設設定】

このフレームに表示する施設をカテゴリで指定します。
カテゴリと施設は管理者メニューの施設管理で登録します。

【施設設定】

表示	表示順	施設カテゴリ	施設
<input type="checkbox"/>	1	カテゴリなし	
<input checked="" type="checkbox"/>	2	会議室	大会議室, 中会議室, 小会議室 1, 小会議室 2, プロジェクト
<input checked="" type="checkbox"/>	3	ドローン	ドローンセットA, ドローンセットB

※ 横スクロールできます。

キャンセル 変更

- 表示する施設を選択します。

【選択】

このフレームに表示する施設予約を選択します。

【画像：1】

施設予約名	施設設定	詳細	作成日
● テストの施設予約	☑ 会議室, ドローン	☑ 設定変更	2024/06/14 11:37

- 表示する施設予約を変更できます。

【タブ】

Connect-CMS の【タブ】プラグインについて説明します。
複数のフレームをタブで切り替えることができるようにするプラグインです。

機能一覧

機能名	機能概要
タブ表示	画面をリロードすることなく、タブでフレームを切り替えることができます。
フレーム選択	タブで切り替えるフレームを選択します。

【タブ表示】

画面をリロードすることなく、タブでフレームを切り替えることができます。固定記事以外にも新着など、異なるプラグインを組み合わせることもできます。表示するのは各プラグインの初期画面です。

【タブ表示】



- タブで、表示するフレームを切り替えられます。

【タブ表示（管理者でログインしている場合）】



- 管理者でログインしている場合は、すべてのフレームが見えます。
- 最初に表示するフレーム以外は、フレームの編集で「初期状態を非表示とする。」をチェックしておきます。

【フレーム選択】

タブで切り替えるフレームを選択します。
初期表示するフレームを選択できます。

【フレーム選択】

The screenshot shows the 'Frame Selection' interface. On the left is a sidebar menu with various site management options. The main area is titled '[無題]' and contains a 'タブ' (Tab) control. Below this, there are two sections for '固定記事' (Fixed Article). The first section, '固定記事①', shows a selected tab and a message 'タブテストのための固定記事 ①' with an '編集' (Edit) button. The second section, '固定記事②', is marked as '初期非表示' (Initially hidden) and also has a message 'タブテストのための固定記事 ②' with an '編集' (Edit) button. At the top of the main area, there are radio buttons for '初期選択' (Initial Selection) and '対象フレーム' (Target Frame), with '固定記事①(contents)' selected. 'キャンセル' (Cancel) and '更新' (Update) buttons are also present.

- タブで制御するフレームを選択します。

【テーマチェンジャー】

Connect-CMS の【テーマチェンジャー】プラグインについて説明します。
テーマ設定を変更保存することなく切り替えて確認できるようにするプラグインです。

機能一覧

機能名	機能概要
初期表示	現在インストールされているテーマが一覧で選択でき、一時的に表示を切り替えることができます。
テーマ切り替え	テーマを一時的に切り替えます。

【初期表示】

現在インストールされているテーマが一覧で選択でき、一時的に表示を切り替えることができます。

ユーザが作成したオリジナルのテーマも選択できます。

【テーマチェンジャーを配置したところ。】

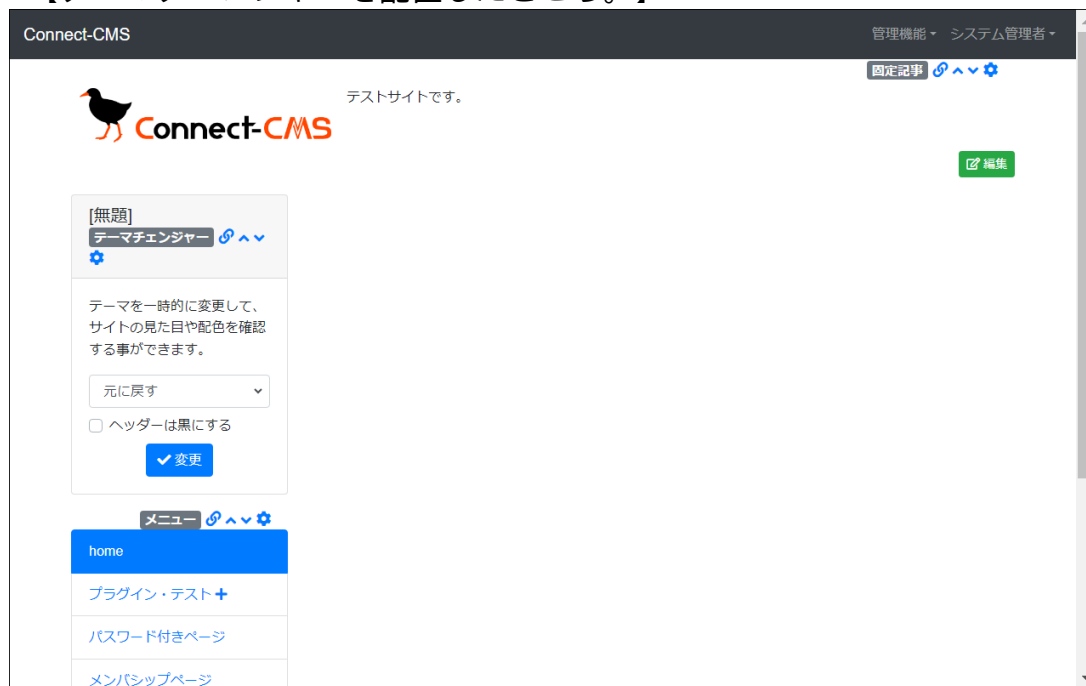

- 現在インストールされているテーマを選択することができるようになります。

【テーマ切り替え】

テーマを一時的に切り替えます。

ここでテーマを切り替えても、他のユーザには影響がないため、安全にテーマのテストができます。

【DefaultグループのDarkRedを選択したところ。】

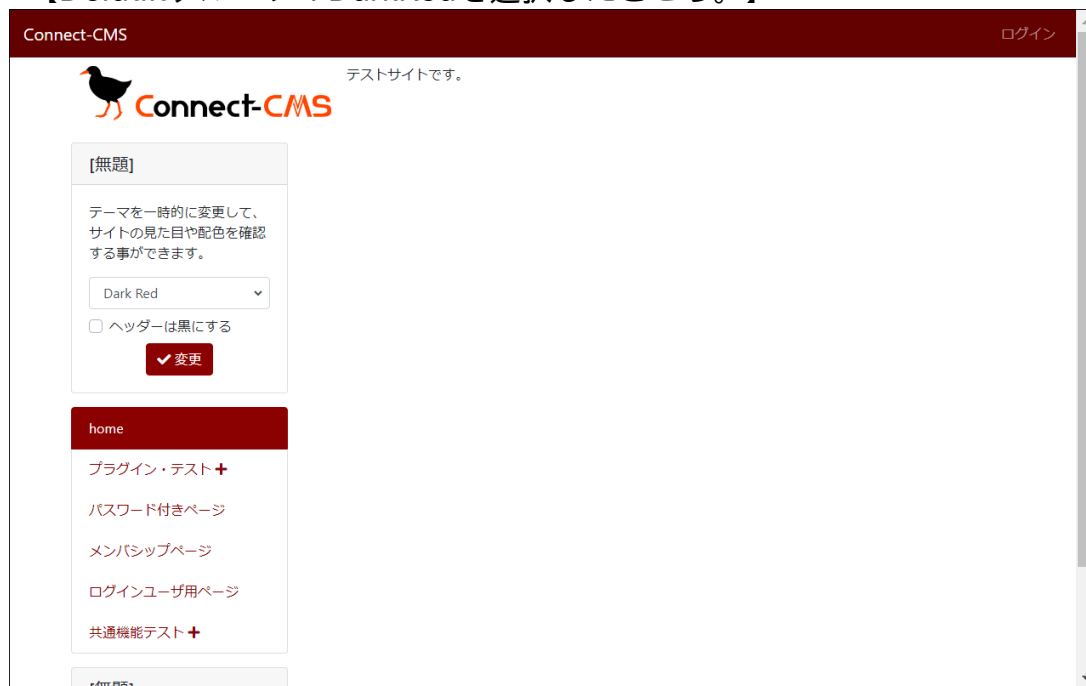

- テーマDarkRedの設定どおりにフレームなどのデザインが変更されています。

【ログイン】

Connect-CMS の【ログイン】プラグインについて説明します。
任意の場所にログイン画面を表示するプラグインです。

機能一覧

機能名	機能概要
ログイン表示	オリジナルのログイン画面を作ることができます。
作成	ログインを新しく作成します。

【ログイン表示】

オリジナルのログイン画面を作ることができます。
ログイン後に移動する画面を指定することもできます。

【ログイン画面】

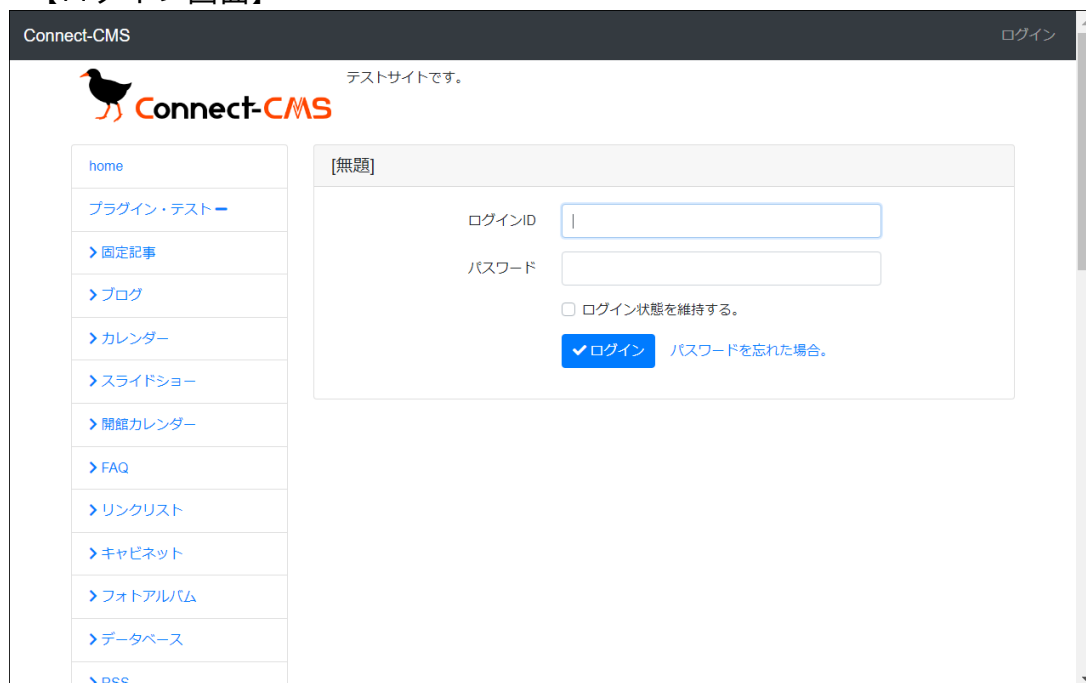

- 標準のログインがヘッダーエリアに表示されますが、独自にログイン画面を作成したい時に使用します。
- 「ログイン後に移動する指定ページ」をログイン・プラグインの設定で変更することができます。

【ログイン後の画面】

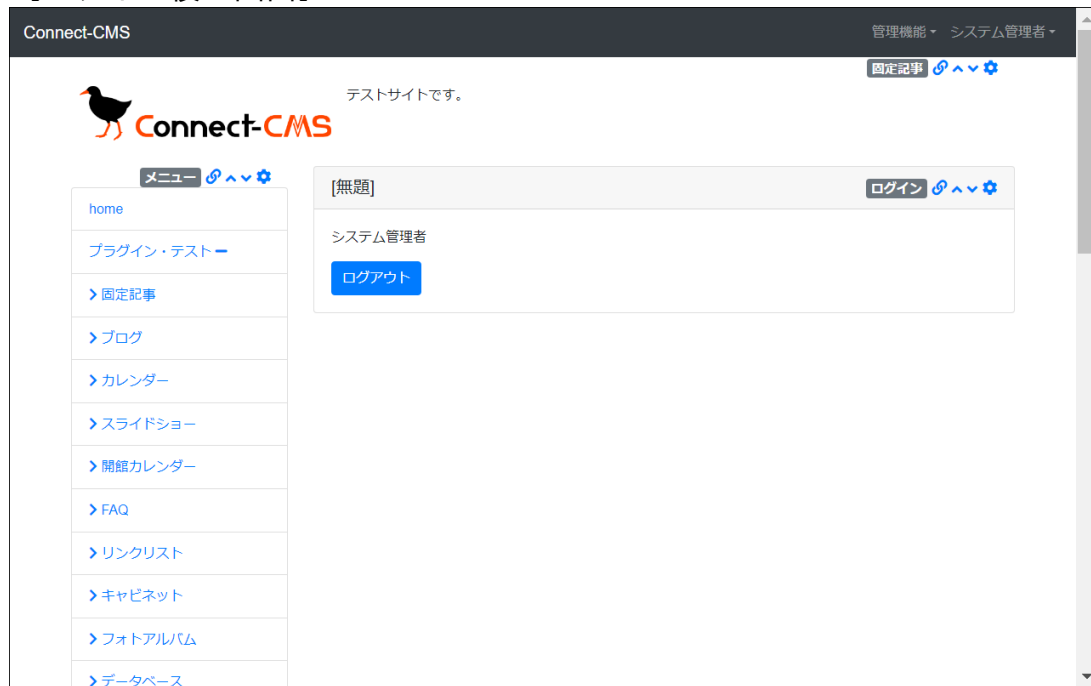

- ログイン後はログインしているユーザ名が表示されます。

【作成】

ログインを新しく作成します。
ログイン名を入力してログインを作成できます。

【ログイン設定画面】

The screenshot shows the 'ログイン設定画面' (Login Settings Page) in the Connect-CMS interface. The page title is '[無題] ログイン'. The main content area displays a message: '新しいログイン設定を登録します。' (Register new login settings). Below this message, there is a text input field for 'ログイン名' (Login name) with a red '必須' (Required) label, and a dropdown menu for 'ログイン後に移動する指定ページ' (Designated page to move to after login). At the bottom of the form, there are two buttons: 'キャンセル' (Cancel) and '登録確定' (Register/Confirm). The left sidebar contains a menu with items like 'home', 'プラグイン・テスト', '固定記事', 'ブログ', 'カレンダー', 'スライドショー', '開館カレンダー', 'FAQ', 'リンクリスト', 'キャビネット', 'フォトアルバム', 'データベース', 'RSS', 'OPAC', and 'フォーム'.

- ログイン後に移動する指定ページを選択できます。
- 「ログイン後に移動する指定ページ」は配置したログイン・プラグイン毎に設定することができます。

【マイページ】

Connect-CMS の【マイページ】カテゴリについて説明します。
カテゴリの中には、プラグイン（大項目）があり、プラグインの中に、それぞれの機能（小項目）があります。
マイページカテゴリのプラグイン一覧です。

プラグイン

プラグイン名	プラグイン概要
マイページ	マイページの初めに開く画面です。自分の情報を確認できます。
プロフィール	自分の情報を変更できます。
ログイン履歴	自分のログイン履歴を確認できます。

【マイページ】

Connect-CMS の【マイページ】プラグインについて説明します。
マイページの初めに開く画面です。自分の情報を確認できます。

機能一覧

機能名	機能概要
マイページ	ログインIDやメールアドレスを確認できます。

【マイページ】

ログインIDやメールアドレスを確認できます。

【画像：1】

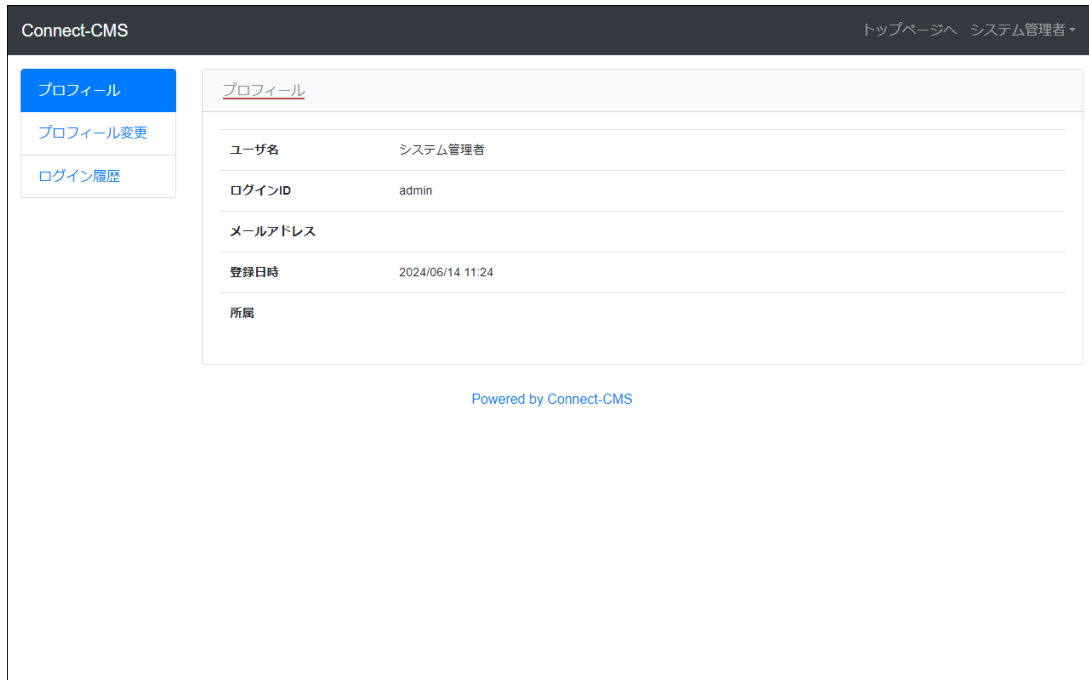

The screenshot shows the 'マイページ' (My Page) interface in Connect-CMS. The page has a dark header with 'Connect-CMS' on the left and 'トップページへ システム管理者' on the right. A left sidebar contains three menu items: 'プロフィール' (Profile), 'プロフィール変更' (Change Profile), and 'ログイン履歴' (Login History). The main content area is titled 'プロフィール' and displays user information in a table-like format:

ユーザ名	システム管理者
ログインID	admin
メールアドレス	
登録日時	2024/06/14 11:24
所属	

At the bottom of the page, it says 'Powered by Connect-CMS'.

【プロフィール】

Connect-CMS の【プロフィール】プラグインについて説明します。
自分の情報を変更できます。

機能一覧

機能名	機能概要
プロフィール変更	パスワードやメールアドレスを変更できます。

【プロフィール変更】

パスワードやメールアドレスを変更できます。

【画像：1】

Connect-CMS トップページへ システム管理者

プロフィール
プロフィール変更
ログイン履歴

プロフィール変更

メールアドレス

現在のパスワード

新しいパスワード

新しいパスワードの確認

Powered by Connect-CMS

【ログイン履歴】

Connect-CMS の【ログイン履歴】プラグインについて説明します。
自分のログイン履歴を確認できます。

機能一覧

機能名	機能概要
ログイン履歴	自分のログイン履歴を確認できます。

【ログイン履歴】

自分のログイン履歴を確認できます。
ログイン日時、IPアドレス、ユーザエージェントを確認できます。

【画像：1】

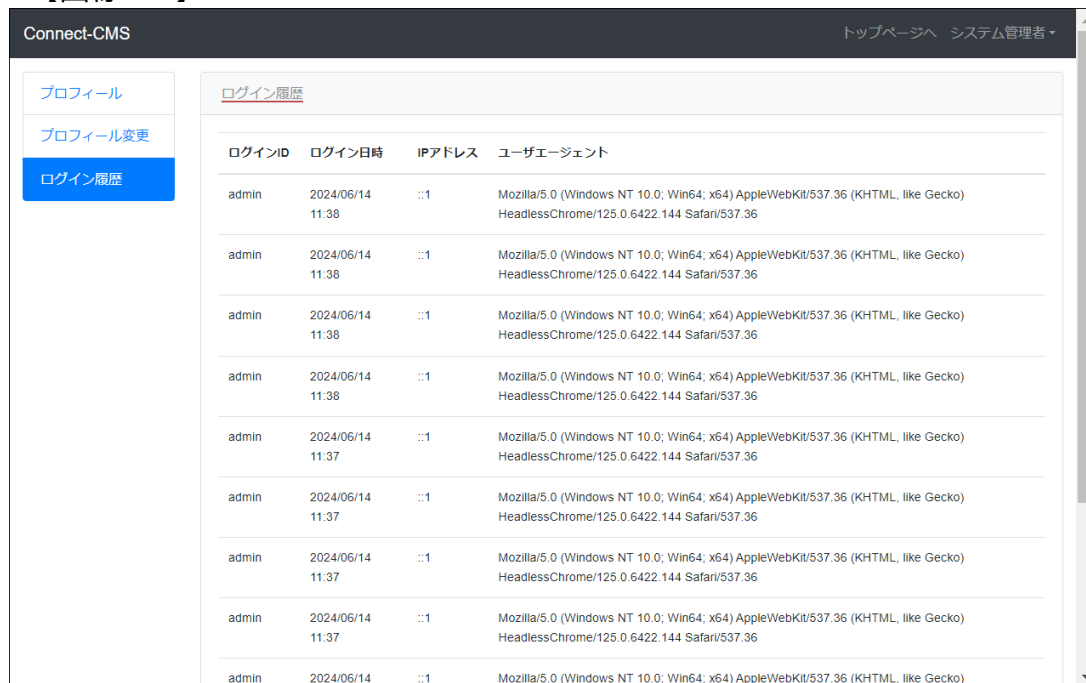

ログインID	ログイン日時	IPアドレス	ユーザエージェント
admin	2024/06/14 11:38	::1	Mozilla/5.0 (Windows NT 10.0; Win64; x64) AppleWebKit/537.36 (KHTML, like Gecko) HeadlessChrome/125.0.6422.144 Safari/537.36
admin	2024/06/14 11:38	::1	Mozilla/5.0 (Windows NT 10.0; Win64; x64) AppleWebKit/537.36 (KHTML, like Gecko) HeadlessChrome/125.0.6422.144 Safari/537.36
admin	2024/06/14 11:38	::1	Mozilla/5.0 (Windows NT 10.0; Win64; x64) AppleWebKit/537.36 (KHTML, like Gecko) HeadlessChrome/125.0.6422.144 Safari/537.36
admin	2024/06/14 11:38	::1	Mozilla/5.0 (Windows NT 10.0; Win64; x64) AppleWebKit/537.36 (KHTML, like Gecko) HeadlessChrome/125.0.6422.144 Safari/537.36
admin	2024/06/14 11:37	::1	Mozilla/5.0 (Windows NT 10.0; Win64; x64) AppleWebKit/537.36 (KHTML, like Gecko) HeadlessChrome/125.0.6422.144 Safari/537.36
admin	2024/06/14 11:37	::1	Mozilla/5.0 (Windows NT 10.0; Win64; x64) AppleWebKit/537.36 (KHTML, like Gecko) HeadlessChrome/125.0.6422.144 Safari/537.36
admin	2024/06/14 11:37	::1	Mozilla/5.0 (Windows NT 10.0; Win64; x64) AppleWebKit/537.36 (KHTML, like Gecko) HeadlessChrome/125.0.6422.144 Safari/537.36
admin	2024/06/14 11:37	::1	Mozilla/5.0 (Windows NT 10.0; Win64; x64) AppleWebKit/537.36 (KHTML, like Gecko) HeadlessChrome/125.0.6422.144 Safari/537.36
admin	2024/06/14 11:37	::1	Mozilla/5.0 (Windows NT 10.0; Win64; x64) AppleWebKit/537.36 (KHTML, like Gecko) HeadlessChrome/125.0.6422.144 Safari/537.36
admin	2024/06/14	::1	Mozilla/5.0 (Windows NT 10.0; Win64; x64) AppleWebKit/537.36 (KHTML, like Gecko)

【Connect-Study】

Connect-CMS の【Connect-Study】カテゴリについて説明します。
カテゴリの中には、プラグイン（大項目）があり、プラグインの中に、それぞれの機能（小項目）があります。

Connect-Studyカテゴリのプラグイン一覧です。

プラグイン

プラグイン名	プラグイン概要
DroneStudy	ドローンでプログラミングを学べます。 生徒のChromeBookやiPadで作成して、教卓のパソコンで実行することもできます。 DroneStudyはConnect-CMSのオプションプラグインです。
FaceStudy	AIによる、顔認識を体験できます。 FaceStudyはConnect-CMSのオプションプラグインで、外部サービス設定が必要です。
SpeechStudy	AIによる、音声合成を体験できます。 SpeechStudyはConnect-CMSのオプションプラグインで、外部サービス設定が必要です。

【DroneStudy】

Connect-CMS の【DroneStudy】プラグインについて説明します。

ドローンでプログラミングを学べます。

生徒のChromeBookやiPadで作成して、教卓のパソコンで実行することもできます。

DroneStudyはConnect-CMSのオプションプラグインです。

機能一覧

機能名	機能概要
初期表示	ドローンプログラミングを作る画面です。
バケツ	複数のDroneStudyの設定を作成できます。
表示設定	DroneStudyの表示内容を設定できます。
権限設定	DroneStudyでプログラミングを保存できる権限を設定します。
バケツ選択	このフレームに表示するDroneStudyを変更できます。

【初期表示】

ドローンプログラミングを作る画面です。
離陸や着陸、前進、後進、回転、宙返りなど、ドローンを制御するための命令がブロックで並んでいます。マウスでプログラミングするだけで、ドローンを飛ばすことができ、楽しくプログラミングを学ぶことができます。

【正三角形の例】

The screenshot shows the Connect-CMS drone programming interface. On the left is a navigation menu with options like 'home', 'プラグイン・テスト+', 'パスワード付きページ', 'メンバシップページ', 'ログインユーザーページ', '共通機能テスト+', 'Connect-Study -', and 'ドローン'. The 'ドローン' menu is selected. Below the menu, there are statistics for a page titled '[無題]': 累計 2221, 今日 33, 昨日 101. The main workspace is titled '[無題]' and contains a blue notification box: '1 ブロックの実行数は 10 個以下になるように作ってください。(繰り返し自体は実行数に含まれません。繰り返しの中は繰り返し分、実行数になります。)' Below this is a 'タイトル' field with the text '正三角形' and a 'プログラム' field. The program field contains a sequence of blocks: '離陸', '3回 繰り返し', '前進 (cm) 100', '右回転 (角度) 120', and '着陸'. A palette on the left lists various drone control blocks such as '離陸', '着陸', '上昇 (cm)', '下降 (cm)', '前進 (cm)', '後進 (cm)', '右 (cm)', '左 (cm)', '左回転 (角度)', and '右回転 (角度)'. The interface also includes zoom controls and a trash icon.

- 文部科学省の小学校プログラミング教育の手引にも例示がある、正三角形を教材にして学ぶことができます。

【保存、実行ボタン】

- 作成したプログラムや作成途中のプログラムを保存できます。パソコンとドローンを接続しておくと、実行ボタンをクリックすれば、ドローンがプログラム通りに動きます。

【映像ON/OFFボタンを使用した例】

- ffmpeg を使用することで、ドローンのカメラから取得した映像をパソコンに表示することができます。

【バケツ】

複数のDroneStudyの設定を作成できます。

【作成】

home

ログイン・テスト+

パスワード付きページ

メンバーシップページ

ログインユーザ用ページ

共通機能テスト+

Connect-Study -

> ドローン

> AI顔認識

> 音声合成

音声入力

[無題]

カウンター

累計 2221
今日 33
昨日 101

[無題]

DroneStudy

設定変更 新規作成 表示設定 バケツ選択 権限設定 フレーム編集 フレーム削除

新しいDroneStudy設定を登録します。

DroneStudy名 **必須** テストのDroneStudy

命令間隔 (秒) 7
※ 通常は5~7で設定します。

映像使用 使用しない 使用する
※ FFmpeg の準備及び実行が必要です。(詳しくはマニュアルを参照してください。)

最大ブロック実行数 10
※ 0の場合は、制限しません。

リモートサイトURL http://localhost/remote-drone
※ リモート側のConnect-CMSのURL。最後のスラッシュは不要。例: https://example.com

リモートDroneStudy-ID 12
※ リモート側のConnect-CMS、DroneStudy の設定変更で表示されるローカルバケツID

リモート秘密コード Secret-T187HjN
※ リモート側のConnect-CMS 管理画面のAPI管理で設定する秘密コード

テストモード OFF ON
※ テストモードONの場合は、Drone に接続しません。

- リモートサイト設定をすることで、リモートサイトのプログラムを呼び出せます。

【作成2】

> ドローン

> AI顔認識

> 音声合成

音声入力

[無題]

カウンター

累計 2221
今日 33
昨日 101

[無題]

テーマチェンジャー

テーマを一時的に変更して、
サイトの見た目や配色を確認
することができます。

カスタムテーマ1

ヘッダーは黒にする

変更

最大ブロック実行数 10
※ 0の場合は、制限しません。

リモートサイトURL http://localhost/remote-drone
※ リモート側のConnect-CMSのURL。最後のスラッシュは不要。例: https://example.com

リモートDroneStudy-ID 12
※ リモート側のConnect-CMS、DroneStudy の設定変更で表示されるローカルバケツID

リモート秘密コード Secret-T187HjN
※ リモート側のConnect-CMS 管理画面のAPI管理で設定する秘密コード

テストモード OFF ON
※ テストモードONの場合は、Drone に接続しません。

キャンセル 登録確定

- 新しいDroneStudyを作成できます。

【変更・削除】

映像使用 使用しない 使用する
※ FFmpeg の準備及び実行が必要です。(詳しくはマニュアルを参照してください。)

最大ブロック実行数
※ 0の場合は、制限しません。

リモートサイトURL
※ リモート側のConnect-CMSのURL。最後のスラッシュは不要。例：https://example.com

リモートDroneStudy-ID
※ リモート側のConnect-CMS、DroneStudy の設定変更で表示されるローカルID

リモート秘密コード
※ リモート側のConnect-CMS 管理画面のAPI管理で設定する秘密コード

テストモード OFF ON
※ テストモードONの場合は、Drone に接続しません。

- DroneStudyを変更・削除できます。

【表示設定】

DroneStudyの表示内容を設定できます。
ひらがなモードや実行ボタンの表示/非表示を設定できます。

【表示設定】



- ブロックの言語を漢字、ひらがなから選ぶことができます。まだ、習っていない漢字がある学年では、ひらがなで使うことができます。

【権限設定】

DroneStudyでプログラミングを保存できる権限を設定します。
権限が設定されていないと保存できないので注意しましょう。

【権限設定】

The screenshot displays the '権限設定' (Permissions) page in the DroneStudy CMS. The left sidebar contains a menu with 'ドローン' (Drone) highlighted. The main content area is titled '投稿' (Post) and shows the following permissions:

権限	投稿できる
モデレータ	<input type="checkbox"/>
編集者	<input checked="" type="checkbox"/>

Buttons for 'キャンセル' (Cancel) and '更新' (Update) are located at the bottom of the main content area.

- プログラミングするユーザに割り当てた権限を設定します。

【バケツ選択】

このフレームに表示するDroneStudyを変更できます。

【バケツ選択】

DroneStudy名	作成日
テストのDroneStudy	2024-06-14 11:40:25

✕ キャンセル ✓ 表示DroneStudy変更

- クラスごとにDroneStudyを用意しておくなどの使い方ができます。

【FaceStudy】

Connect-CMS の【FaceStudy】プラグインについて説明します。

AIによる、顔認識を体験できます。

FaceStudyはConnect-CMSのオプションプラグインで、外部サービス設定が必要です。

機能一覧

機能名	機能概要
顔認識	写真や画像で顔認識を体験できます。

【顔認識】

写真や画像で顔認識を体験できます。

サーバにある「AI顔認識プログラム」で、アップロードした画像（写真）から顔を探します。

【写真指定画面】



- 写真や画像を指定してアップロードすることで、AIが顔を認識して、顔部分を四角で囲みます。

【顔認識の結果】

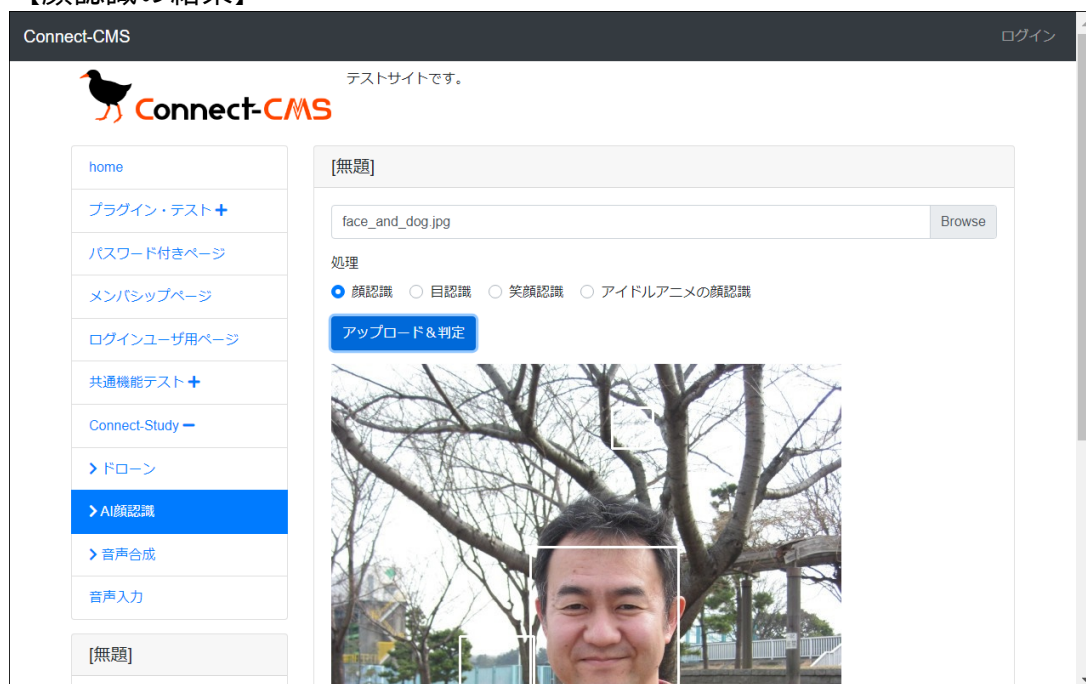

- 背景など、一部のご認識もありますが、顔を認識しています。

【顔と犬の認識の結果】



- 犬の顔は認識せず、人の顔は認識していることがわかります。

【目認識の結果】



- 目を認識していることがわかります。

【笑顔の認識の結果】



- 四角で示した顔の中で、笑顔と認識した部分が丸で表示されます。口元で笑顔を認識しているのがわかります。

【SpeechStudy】

Connect-CMS の【SpeechStudy】プラグインについて説明します。

AIによる、音声合成を体験できます。

SpeechStudyはConnect-CMSのオプションプラグインで、外部サービス設定が必要です。

機能一覧

機能名	機能概要
音声合成	入力したテキストと選択した声や速度で、音声合成を体験できます。
音声入力	音声入力の体験ができます。音声入力したテキストと選択した声や速度で、音声合成を体験できます。

【音声合成】

入力したテキストと選択した声や速度で、音声合成を体験できます。
サーバにある「AI音声合成プログラム」で入力したテキストを音声に変換します。

【音声合成画面】

- 読み上げボタンを押すことで、指定したテキストが音声合成されます。実は、私、to mokoもこの音声合成で作成されています。

【株式会社のアクセントその1】

- 株式会社のアクセントが少しおかしいことを体験できます。

【株式会社のアクセントその2】

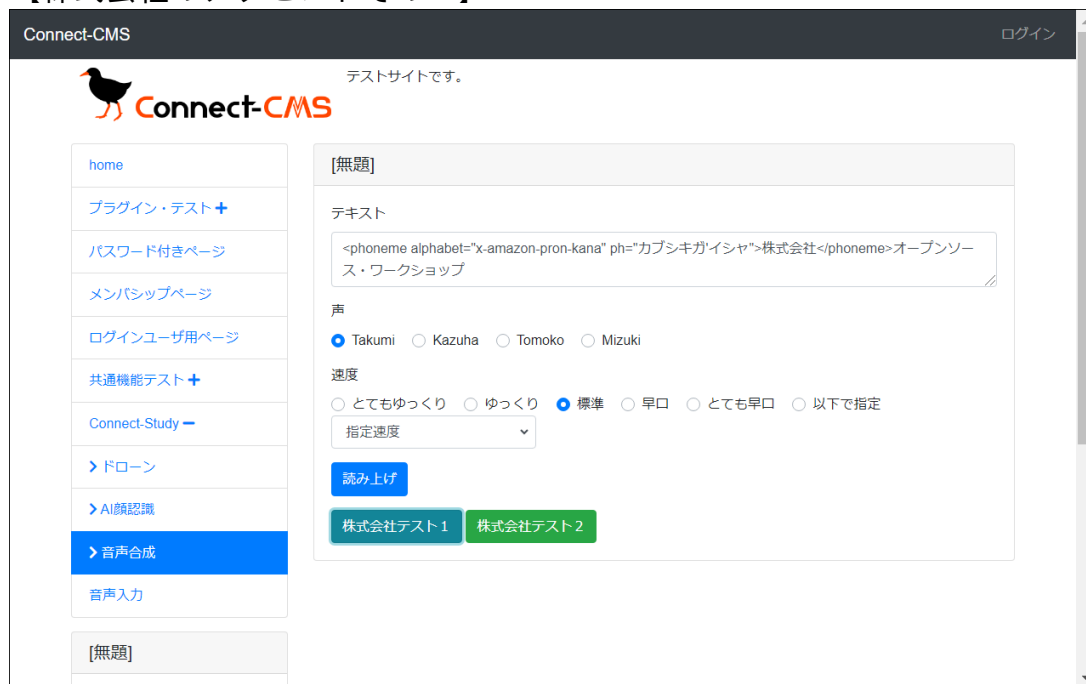

- 株式会社にアクセント記号を追加して、発声を補正している例です。

【音声入力】

音声入力の体験ができます。音声入力したテキストと選択した声や速度で、音声合成を体験できます。

音声入力を入力した内容で、サーバにある「AI音声合成プログラム」で入力したテキストを音声に変換します。

【音声入力・合成画面】

The screenshot shows the '音声入力' (Voice Input) page in the Connect-CMS system. The page has a dark header with 'Connect-CMS' and a 'ログイン' (Login) link. Below the header is a navigation menu on the left with items like 'home', 'プラグイン・テスト+', 'パスワード付きページ', 'メンバシップページ', 'ログインユーザーページ', '共通機能テスト+', 'Connect-Study+', and '音声入力' (highlighted in blue). The main content area is titled '[無題]' and contains instructions: '音声入力した内容をAIで音声合成できます。読み上げ前に「音声入力終了」を押してくださいね。' (You can synthesize voice from the input content using AI. Please press 'Voice Input End' before playback). There are two buttons: '音声入力開始' (Voice Input Start) and '音声入力終了' (Voice Input End). Below these is a large text input field labeled 'テキスト'. At the bottom, there are radio button options for '声' (Voice) with choices 'Takumi', 'Kazuha', 'Tomoko', and 'Mizuki', and '速度' (Speed) with choices 'とてもゆっくり', 'ゆっくり', '標準' (selected), '早口', 'とても早口', and '以下で指定'.

- 音声入力開始ボタンを押すことで、音声を入力できるようになります。

協力者

Connect-CMS マニュアル協力者で掲載を希望する方を掲載します。
掲載を希望されない協力者の方もいらっしゃいます。
掲載の有無にかかわらず、ここにすべての協力者の方に感謝を申し上げます。

- 株式会社オープンソース・ワークショップ (<https://opensource-workshop.jp/>)
- 永原 篤 ([twitter/github](#) @nagasheep)
- 堀口 正行 ([github](#) @horitada)
- 井上 雅人 ([github](#) @masaton0216)
- 牟田口 満 ([twitter/github](#) @akagane99)
- 石垣 佑樹 ([github](#) @gakigaki)

お問い合わせ

発行日 2024年06月14日

株式会社オープンソース・ワークショップ

URL : <https://opensource-workshop.jp/>

Mail : info@opensource-workshop.jp

住所 : 〒104-0053 東京都中央区晴海三丁目13番 1-4807号

TEL : 03-5534-8088

FAX : 03-5534-8188